

XENYX X1622USB/ X2222USB/ X2442USB

Operating/Safety Instructions

Instrucciones de seguridad/manejo

Mode d'emploi/ Consignes de sécurité

IMPORTANT: Read this document before using this product. Want more information? See the back page of this booklet.

IMPORTANTE: Lea este documento antes de empezar a usar este aparato. ¿Necesita más información? Vea la contraportada.

IMPORTANT : Lisez ce document avant d'utiliser le produit. Pour de plus amples informations, veuillez consulter le dos de ce livret.

EN

ES

FR

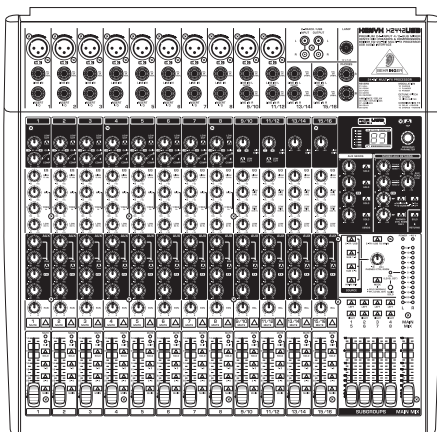
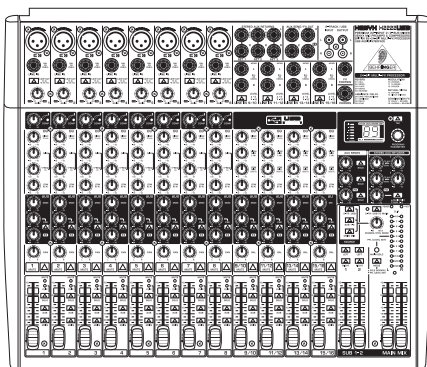
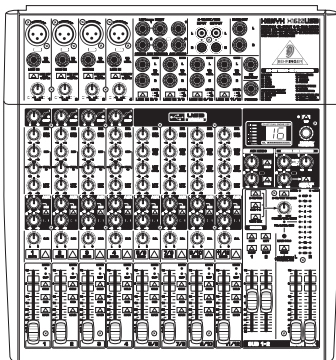



EN EN Important Safety Instructions

ES

FR





 Terminals marked with this symbol carry electrical current of sufficient magnitude to constitute risk of electric shock. Use only high-quality commercially-available speaker cables with ¼" TS plugs pre-installed. All other installation or modification should be performed only by qualified personnel.

 This symbol, wherever it appears, alerts you to the presence of uninsulated dangerous voltage inside the enclosure - voltage that may be sufficient to constitute a risk of shock.

 This symbol, wherever it appears, alerts you to important operating and maintenance instructions in the accompanying literature. Please read the manual.

Caution
 To reduce the risk of electric shock, do not remove the top cover (or the rear section). No user serviceable parts inside. Refer servicing to qualified personnel.

Caution
 To reduce the risk of fire or electric shock, do not expose this appliance to rain and moisture. The apparatus shall not be exposed to dripping or splashing liquids and no objects filled with liquids, such as vases, shall be placed on the apparatus.

Caution
 These service instructions are for use by qualified service personnel only. To reduce the risk of electric shock do not perform any servicing other than that contained in the operation instructions. Repairs have to be performed by qualified service personnel.

1. Read these instructions.
2. Keep these instructions.
3. Heed all warnings.
4. Follow all instructions.
5. Do not use this apparatus near water.
6. Clean only with dry cloth.
7. Do not block any ventilation openings. Install in accordance with the manufacturer's instructions.
8. Do not install near any heat sources such as radiators, heat registers, stoves, or other apparatus (including amplifiers) that produce heat.
9. Do not defeat the safety purpose of the polarized or grounding-type plug. A polarized plug has two blades with one wider than the other. A grounding-type plug has two blades and a third grounding prong. The wide blade or the third prong are provided for your safety. If the provided plug does not fit into your outlet, consult an electrician for replacement of the obsolete outlet.

10. Protect the power cord from being walked on or pinched particularly at plugs, convenience receptacles, and the point where they exit from the apparatus.

11. Use only attachments/accessories specified by the manufacturer.



12. Use only with the cart, stand, tripod, bracket, or table specified by the manufacturer, or sold with the apparatus. When a cart is used, use caution when moving the cart/apparatus combination to avoid

injury from tip-over.

13. Unplug this apparatus during lightning storms or when unused for long periods of time.

14. Refer all servicing to qualified service personnel. Servicing is required when the apparatus has been damaged in any way, such as power supply cord or plug is damaged, liquid has been spilled or objects have fallen into the apparatus, the apparatus has been exposed to rain or moisture, does not operate normally, or has been dropped.

15. The apparatus shall be connected to a MAINS socket outlet with a protective earthing connection.

16. Where the MAINS plug or an appliance coupler is used as the disconnect device, the disconnect device shall remain readily operable.





ES Instrucciones de seguridad





 Las terminales marcadas con este símbolo transportan corriente eléctrica de magnitud suficiente como para constituir un riesgo de descarga eléctrica. Utilice solo cables de altavoz de alta calidad con clavijas TS de 6,3 mm pre-instaladas (puede adquirirlos en comercios especializados en audio). Cualquier otra instalación o modificación debe ser realizada únicamente por un técnico cualificado.

 Este símbolo, siempre que aparece, le advierte de la presencia de voltaje peligroso sin aislar dentro de la caja; este voltaje puede ser suficiente para constituir un riesgo de descarga.

 Este símbolo, siempre que aparece, le advierte sobre instrucciones operativas y de mantenimiento que aparecen en la documentación adjunta. Por favor, lea el manual.

 **Atención**
Para reducir el riesgo de descarga eléctrica, no quite la tapa (o la parte posterior). No hay piezas en el interior del equipo que puedan ser reparadas por el usuario. Si es necesario, póngase en contacto con personal cualificado.

 **Atención**
Para reducir el riesgo de incendio o descarga eléctrica, no exponga este aparato a la lluvia, humedad o alguna otra fuente que pueda salpicar o derramar algún líquido sobre el aparato. No coloque ningún tipo de recipiente para líquidos sobre el aparato.

 **Atención**
Las instrucciones de servicio deben llevarlas a cabo exclusivamente personal cualificado. Para evitar el riesgo de una descarga eléctrica, no realice reparaciones que no se encuentren descritas en el manual de operaciones. Las reparaciones deben ser realizadas exclusivamente por personal cualificado.

1. Lea las instrucciones.
2. Conserve estas instrucciones.
3. Preste atención a todas las advertencias.
4. Siga todas las instrucciones.
5. No use este aparato cerca del agua.
6. Limpie este aparato con un paño seco.
7. No bloquee las aberturas de ventilación. Instale el equipo de acuerdo con las instrucciones del fabricante.
8. No instale este equipo cerca de fuentes de calor tales como radiadores, acumuladores de calor, estufas u otros aparatos (incluyendo amplificadores) que puedan producir calor.
9. No elimine o deshabilite nunca la conexión a tierra del aparato o del cable de alimentación de corriente. Un enchufe polarizado tiene dos polos, uno de los cuales tiene un contacto más ancho que el otro. Una clavija con puesta a tierra dispone de tres contactos: dos polos y la puesta a tierra. El contacto ancho y el tercer contacto, respectivamente, son los que garantizan una mayor seguridad. Si el enchufe suministrado con el equipo no concuerda con la toma de corriente, consulte con un electricista para cambiar la toma de corriente obsoleta.
10. Coloque el cable de suministro de energía de manera que no pueda ser pisado y que esté protegido de objetos afilados. Asegúrese de que el cable de suministro de energía esté protegido, especialmente en la zona de la clavija y en el punto donde sale del aparato.
11. Use únicamente los dispositivos o accesorios especificados por el fabricante.



12. Use únicamente la carretilla, plataforma, trípode, soporte o mesa especificados por el fabricante o suministrados junto con el equipo. Al transportar el equipo, tenga cuidado para evitar

daños y caídas al tropezar con algún obstáculo.

13. Desenchufe el equipo durante tormentas o si no va a utilizarlo durante un periodo largo.

14. Confíe las reparaciones únicamente a servicios técnicos cualificados. La unidad requiere mantenimiento siempre que haya sufrido algún daño, si el cable de suministro de energía o el enchufe presentaran daños, se hubiera derramado un líquido o hubieran caído objetos dentro del equipo, si el aparato hubiera estado expuesto a la humedad o la lluvia, si ha dejado de funcionar de manera normal o si ha sufrido algún golpe o caída.

15. Al conectar la unidad a la toma de corriente eléctrica asegúrese de que la conexión disponga de una unión a tierra.

16. Si el enchufe o conector de red sirve como único medio de desconexión, éste debe ser accesible fácilmente.





FR Consignes de sécurité





 Les points repérés par ce symbole portent une tension électrique suffisante pour constituer un risque d'électrocution. Utilisez uniquement des câbles d'enceintes de haute qualité disponibles dans les points de vente avec les connecteurs Jack mono 6,35 mm déjà installés. Toute autre installation ou modification doit être effectuée uniquement par un personnel qualifié.

 Ce symbole avertit de la présence d'une tension dangereuse et non isolée à l'intérieur de l'appareil - elle peut provoquer des chocs électriques.

 **Attention**
Ce symbol signale les consignes d'utilisation et d'entre! Tien importantes dans la documentation fournie. Lisez les consignes de sécurité du manuel d'utilisation de l'appareil.

 **Attention**
Pour éviter tout risque de choc électrique, ne pas ouvrir le capot de l'appareil ni démonter le panneau arrière. L'intérieur de l'appareil ne possède aucun élément réparable par l'utilisateur. Laisser toute réparation à un professionnel qualifié.

 **Attention**
Pour réduire les risques de feu et de choc électrique, n'exposez pas cet appareil à la pluie, à la moisissure, aux gouttes ou aux éclaboussures. Ne posez pas de récipient contenant un liquide sur l'appareil (un vase par exemple).

 **Attention**
Ces consignes de sécurité et d'entretien sont destinées à un personnel qualifié. Pour éviter tout risque de choc électrique, n'effectuez aucune réparation sur l'appareil qui ne soit décrite par le manuel d'utilisation. Les éventuelles réparations doivent être effectuées uniquement par un technicien spécialisé.

1. Lisez ces consignes.
2. Conservez ces consignes.
3. Respectez tous les avertissements.
4. Respectez toutes les consignes d'utilisation.
5. N'utilisez jamais l'appareil à proximité d'un liquide.
6. Nettoyez l'appareil avec un chiffon sec.
7. Veillez à ne pas empêcher la bonne ventilation de l'appareil via ses ouïes de ventilation. Respectez les consignes du fabricant concernant l'installation de l'appareil.

8. Ne placez pas l'appareil à proximité d'une source de chaleur telle qu'un chauffage, une cuisinière ou tout appareil dégageant de la chaleur (y compris un ampli de puissance).

9. Ne supprimez jamais la sécurité des prises bipolaires ou des prises terre. Les prises bipolaires possèdent deux contacts de largeur différente. Le plus large est le contact de sécurité. Les prises terre possèdent deux contacts plus une mise à la terre servant de sécurité. Si la prise du bloc d'alimentation ou du cordon d'alimentation fourni ne correspond pas à celles de votre installation électrique, faites appel à un électricien pour effectuer le changement de prise.

10. Installez le cordon d'alimentation de telle façon que personne ne puisse marcher dessus et qu'il soit protégé d'arêtes coupantes. Assurez-vous que le cordon d'alimentation est suffisamment protégé, notamment au niveau de sa prise électrique et de l'endroit où il est relié à l'appareil; cela est également valable pour une éventuelle rallonge électrique.

11. Utilisez exclusivement des accessoires et des appareils supplémentaires recommandés par le fabricant.



12. Utilisez exclusivement des chariots, des diables, des présentoirs, des pieds et des surfaces de travail recommandés par le fabricant ou livrés avec le produit. Déplacez

précautionneusement tout chariot ou diable chargé pour éviter d'éventuelles blessures en cas de chute.

13. Débranchez l'appareil de la tension secteur en cas d'orage ou si l'appareil reste inutilisé pendant une longue période de temps.

14. Les travaux d'entretien de l'appareil doivent être effectués uniquement par du personnel qualifié. Aucun entretien n'est nécessaire sauf si l'appareil est endommagé de quelque façon que ce soit (dommages sur le cordon d'alimentation ou la prise par exemple), si un liquide ou un objet a pénétré à l'intérieur du châssis, si l'appareil a été exposé à la pluie ou à l'humidité, s'il ne fonctionne pas correctement ou à la suite d'une chute.

15. L'appareil doit être connecté à une prise secteur dotée d'une protection par mise à la terre.

16. La prise électrique ou la prise IEC de tout appareil dénué de bouton marche/arrêt doit rester accessible en permanence.



Technical specifications and appearance are subject to change without notice. The information contained herein is correct at the time of printing. BEHRINGER accepts no liability for any loss which may be suffered by any person who relies either wholly or in part upon any description, photograph or statement contained herein. Colors and specifications may vary slightly from product. BEHRINGER products are sold through authorized dealers only. Distributors and dealers are not agents of BEHRINGER and have absolutely no authority to bind BEHRINGER by any express or implied undertaking or representation. This manual is copyrighted. No part of this manual may be reproduced or transmitted in any form or by any means, electronic or mechanical, including photocopying and recording of any kind, for any purpose, without the express written permission of Red Chip Company Ltd.

ALL RIGHTS RESERVED.
© 2009 Red Chip Company Ltd.
Trident Chambers, Wickhams Cay, P.O. Box 146,
Road Town, Tortola, British Virgin Islands

Las especificaciones técnicas y la apariencia de este aparato están sujetas a cambios sin previo aviso. La información contenida en este documento es correcta hasta la fecha de su impresión. BEHRINGER no acepta ningún tipo de responsabilidad por posibles daños y perjuicios sufridos por cualquier persona que se haya basado completamente o en parte en las descripciones, fotografías o explicaciones que aparecen en este documento. Los colores y especificaciones técnicas pueden variar ligeramente de un producto a otro. Los productos BEHRINGER son comercializados únicamente a través de distribuidores oficiales. Los distribuidores y mayoristas no son agentes de BEHRINGER, por lo que no están autorizados a conceder ningún tipo de contrato o garantía que obligue a BEHRINGER de forma expresa o implícita. Este manual está protegido por las leyes del copyright. Este manual no puede ser reproducido o transmitido, ni completo ni en parte, por ningún tipo de medio, tanto si es electrónico como mecánico, incluyendo el fotocopiado o registro de cualquier tipo y para cualquier fin, sin la autorización expresa y por escrito de Red Chip Company Ltd.

RESERVADOS TODOS LOS DERECHOS.
© 2009 Red Chip Company Ltd.
Trident Chambers, Wickhams Cay, P.O. Box 146,
Road Town, Tortola, British Virgin Islands

Les caractéristiques et l'apparence sont sujettes à modifications sans préavis. Les informations ci-présentes sont correctes au moment de l'impression. La société BEHRINGER n'accepte aucune responsabilité dans les éventuels dommages ou pertes subis par un tiers en se basant en entier ou en partie sur les descriptions, photographies ou déclarations contenues dans ce document. Les couleurs et caractéristiques peuvent varier légèrement de celles du produit. Les produits BEHRINGER ne sont vendus que par le biais de revendeurs agréés. Les distributeurs et les revendeurs ne sont pas agents de BEHRINGER et n'ont absolument aucune autorité pour engager ou représenter la société BEHRINGER de façon implicite, explicite ou indirecte. Ce mode d'emploi est protégé par droits d'auteurs. Il est interdit de transmettre ou de copier ce mode d'emploi sous quelle forme que ce soit, par quel moyen que ce soit, électronique ou mécanique, ce qui comprend les moyens de photocopie et d'enregistrement de quelle façon que ce soit, quel que soit le but, sans la permission écrite expresse de Red Chip Company Ltd.

TOUS DROITS RÉSERVÉS.
© 2009 Red Chip Company Ltd.
Trident Chambers, Wickhams Cay, P.O. Box 146,
Road Town, Tortola, Iles Vierges Britanniques

EN

Limited Warranty

§ 1 Warranty

① This limited warranty is valid only if you purchased the product from a BEHRINGER authorized dealer in the country of purchase. A list of authorized dealers can be found on BEHRINGER's website www.behringer.com under "Where to Buy", or you can contact the BEHRINGER office closest to you.

② BEHRINGER* warrants the mechanical and electronic components of this product to be free of defects in material and workmanship if used under normal operating conditions for a period of one (1) year from the original date of purchase (see the Limited Warranty terms in § 4 below), unless a longer minimum warranty period is mandated by applicable local laws. If the product shows any defects within the specified warranty period and that defect is not excluded under § 4, BEHRINGER shall, at its discretion, either replace or repair the product using suitable new or reconditioned product or parts. In case BEHRINGER decides to replace the entire product, this limited warranty shall apply to the replacement product for the remaining initial warranty period, i.e., one (1) year (or otherwise applicable minimum warranty period) from the date of purchase of the original product.

③ Upon validation of the warranty claim, the repaired or replacement product will be returned to the user freight prepaid by BEHRINGER.

④ Warranty claims other than those indicated above are expressly excluded.

PLEASE RETAIN YOUR SALES RECEIPT. IT IS YOUR PROOF OF PURCHASE COVERING YOUR LIMITED WARRANTY. THIS LIMITED WARRANTY IS VOID WITHOUT SUCH PROOF OF PURCHASE.

§ 2 Online registration

Please do remember to register your new BEHRINGER equipment right after your purchase at www.behringer.com under "Support" and kindly read the terms and conditions of our limited warranty carefully. Registering your purchase and equipment with us helps us process your repair claims quicker and more efficiently. Thank you for your cooperation!

§ 3 Return authorization number

① To obtain warranty service, please contact the retailer from whom the equipment was purchased. Should your BEHRINGER dealer not be located in your vicinity, you may contact the BEHRINGER distributor for your country listed under "Support" at www.behringer.com. If your country is not listed, please check if your problem can be dealt with by our "Online Support" which may also be found under "Support" at www.behringer.com. Alternatively, please submit an online warranty claim at www.behringer.com BEFORE returning the product. All inquiries must be accompanied by a description of the problem and the serial number of the product. After verifying the product's warranty eligibility with the original sales receipt, BEHRINGER will then issue a Return Materials Authorization ("RMA") number.

② Subsequently, the product must be returned in its original shipping carton, together with the return authorization number to the address indicated by BEHRINGER.

③ Shipments without freight prepaid will not be accepted.

§ 4 Warranty Exclusions

① This limited warranty does not cover consumable parts including, but not limited to, fuses and batteries. Where applicable, BEHRINGER warrants the valves or meters contained in the product to be free from defects in material and workmanship for a period of ninety (90) days from date of purchase.

② This limited warranty does not cover the product if it has been electronically or mechanically modified in any way. If the product needs to be modified or adapted in order to comply with applicable technical or safety standards on a national or local level, in any country which is not the country for which the product was originally developed and manufactured, this modification/adaptation shall not be considered a defect in materials or workmanship. This limited warranty does not cover any such modification/adaptation, regardless of whether it was carried out properly or not. Under the terms of this limited warranty, BEHRINGER shall not be held responsible for any cost resulting from such a modification/adaptation.

③ This limited warranty covers only the product hardware. It does not cover technical assistance for hardware or software usage and it does not cover any software products whether or not contained in the product. Any such software is provided "AS IS" unless expressly provided for in any enclosed software limited warranty.

④ This limited warranty is invalid if the factory-applied serial number has been altered or removed from the product.

⑤ Free inspections and maintenance/repair work are expressly excluded from this limited warranty, in particular, if caused by improper handling of the product by the user. This also applies to defects caused by normal wear and tear, in particular, of faders, crossfaders, potentiometers, keys/buttons, tubes, guitar strings, illuminants and similar parts.

⑥ Damage/defects caused by the following conditions are not covered by this limited warranty:

- improper handling, neglect or failure to operate the unit in compliance with the instructions given in BEHRINGER user or service manuals;
- connection or operation of the unit in any way that does not comply with the technical or safety regulations applicable in the country where the product is used;
- damage/defects caused by acts of God/Nature (accident, fire, flood, etc) or any other condition that is beyond the control of BEHRINGER.

⑦ Any repair or opening of the unit carried out by unauthorized personnel (user included) will void the limited warranty.

⑧ If an inspection of the product by BEHRINGER shows that the defect in question is not covered by the limited warranty, the inspection costs are payable by the customer.

⑨ Products which do not meet the terms of this limited warranty will be repaired exclusively at the buyer's expense. BEHRINGER or its authorized service center will inform the buyer of any such circumstance. If the buyer fails to submit a written repair order within 6 weeks after notification, BEHRINGER will return the unit C.O.D. with a separate invoice for freight and packing. Such costs will also be invoiced separately when the buyer has sent in a written repair order.

⑩ Authorized BEHRINGER dealers do not sell new products directly in online auctions. Purchases made

through an online auction are on a "buyer beware" basis. Online auction confirmations or sales receipts are not accepted for warranty verification and BEHRINGER will not repair or replace any product purchased through an online auction.

§ 5 Warranty transferability

This limited warranty is extended exclusively to the original buyer (customer of authorized retail dealer) and is not transferable to anyone who may subsequently purchase this product. No other person (retail dealer, etc.) shall be entitled to give any warranty promise on behalf of BEHRINGER.

§ 6 Claim for damage

Subject only to the operation of mandatory applicable local laws, BEHRINGER shall have no liability to the buyer under this warranty for any consequential or indirect loss or damage of any kind. In no event shall the liability of BEHRINGER under this limited warranty exceed the invoiced value of the product.

§ 7 Limitation of liability

This limited warranty is the complete and exclusive warranty between you and BEHRINGER. It supersedes all other written or oral communications related to this product. BEHRINGER provides no other warranties for this product.

§ 8 Other warranty rights and national law

① This limited warranty does not exclude or limit the buyer's statutory rights as a consumer in any way.

② The limited warranty regulations mentioned herein are applicable unless they constitute an infringement of applicable mandatory local laws.

③ This warranty does not detract from the seller's obligations in regard to any lack of conformity of the product and any hidden defect.

§ 9 Amendment

Warranty service conditions are subject to change without notice. For the latest warranty terms and conditions and additional information regarding BEHRINGER's limited warranty, please see complete details online at www.behringer.com.

* BEHRINGER Macao Commercial Offshore Limited of Rue de Pequim No. 202-A, Macau Finance Centre 9/J, Macau, including all BEHRINGER group companies

Garantía

§ 1 Garantía

① Esta garantía limitada solo es válida si ha adquirido este producto en un distribuidor autorizado BEHRINGER en el país de compra. Puede encontrar un listado de los distribuidores autorizados en la página web de BEHRINGER (www.behringer.com) dentro de la sección "Donde comprar", o poniéndose en contacto con el centro BEHRINGER más cercano a Vd.

② BEHRINGER* garantiza que todas las piezas mecánicas y electrónicas de este aparato no tienen ningún defecto ni en materiales ni en mano de obra bajo condiciones de uso normales durante un periodo de un (1) año desde la fecha de compra original (vea más adelante el punto 4 de esta garantía limitada), salvo que alguna normativa local

obligue a un periodo mínimo de garantía superior. Si este aparato da muestras de cualquier tipo de avería, que no esté excluido de acuerdo al punto 4 siguiente, dentro del periodo de garantía especificado, BEHRINGER podrá, a su propio criterio, sustituir o reparar el aparato usando para ello tanto piezas nuevas como recidadas. En el caso de que BEHRINGER decida sustituir el aparato completo, esta garantía limitada será aplicable a la unidad de sustitución durante el tiempo restante de la garantía inicial, es decir, un (1) año (o el mínimo legal aplicable de acuerdo a normativas locales) desde la fecha de compra del aparato original.

③ Una vez que sea aceptada una reclamación en periodo de garantía, el aparato reparado o sustituido será devuelto por BEHRINGER al usuario a portes pagados.

④ No será aceptada ninguna reclamación en periodo de garantía por motivos y cauces distintos a los indicados en este documento.

CONSERVE SU RECIBO DE COMPRA O FACTURA, DADO QUE ESO SUPONE SU PRUEBA DE COMPRA DE CARA A LA GARANTIA LIMITADA. ESTA GARANTIA LIMITADA QUEDARA ANULADA SI NO DISPONE DE PRUEBA DE COMPRA.

§ 2 Registro online

Después de la compra, no olvide registrar su nuevo aparato BEHRINGER dentro del apartado "Support" de nuestra página web, www.behringer.com y leer completamente los términos y condiciones de nuestra garantía limitada. El registrar su compra y los datos de este aparato nos ayudará a procesar cualquier reclamación de una forma más rápida y eficaz. ¡Gracias por su cooperación!

§ 3 Número de autorización de devolución

① Para que este aparato pueda ser reparado deberá ponerse en contacto con el comercio en el que adquirió este aparato. En el caso de que no exista un distribuidor BEHRINGER en las inmediaciones, puede ponerse en contacto con el distribuidor BEHRINGER de su país, que encontrará dentro del apartado "Support" de nuestra página web www.behringer.com. En caso de que su país no aparezca en ese listado, acceda a la sección "Online Support" (que también encontrará dentro del apartado "Support" de nuestra página web) y compruebe si su problema aparece descrito y solucionado allí. De forma alternativa, envíenos a través de la página web www.behringer.com una solicitud online de soporte en periodo de garantía ANTES de devolvemos el aparato. Cualquier consulta o reclamación debe ir acompañada por una descripción del problema y por el número de serie del aparato. Una vez que hayamos verificado que el aparato se encuentra dentro del periodo de garantía a través del recibo de compra original, BEHRINGER le remitirá un número de autorización de devolución de aparatos ("RMA").

② Posteriormente, deberá devolvemos el aparato dentro de su embalaje original, junto con el número de autorización que le haya sido facilitado, a la dirección indicada por BEHRINGER.

③ No será aceptado ningún envío a portes debidos.

§ 4 Exclusiones de esta garantía

① Esta garantía limitada no cubre ningún tipo de consumible incluyendo, pero sin limitación alguna, los fusibles y las pilas. En aquellos países en los que sea

aplicable, BEHRINGER garantiza que las válvulas y medidores de este aparato están libres de defectos en materiales y mano de obra durante un periodo de noventa (90) días desde la fecha de compra.

② Esta garantía limitada no cubrirá el producto si ha sido electrónica o mecánicamente modificado de cualquier forma. Si este aparato debe ser modificado o adaptado de cara a cumplir con cualquier standard técnico o de seguridad aplicable para su país o región, en países distintos a los que este aparato haya sido fabricado o diseñado originalmente, dicha modificación/adaptación no será considerada un defecto en materiales o mano de obra. Esta garantía limitada no cubrirá por tanto tal tipo de modificación/adaptación, tanto si es realizada por un técnico especialista como si no. De acuerdo a los términos de esta garantía limitada, BEHRINGER no será responsable de los gastos producidos por ese tipo de modificación/adaptación.

③ Esta garantía limitada cubre solo el hardware o producto físico. No cubre por tanto la asistencia técnica en cuanto a uso del producto o del software ni tampoco ningún producto de software tanto si está contenido en el propio aparato como si es externo. Cualquier tipo de software es suministrado "TAL COMO ES" salvo que se indique expresamente otra cosa en la garantía limitada del software.

④ Esta garantía limitada quedará anulada si el número de serie asignado en fábrica ha sido modificado o eliminado del producto.

⑤ Esta garantía excluye expresamente cualquier tipo de revisión gratuita y o trabajo de mantenimiento/repación, en concreto, todas aquellas producidas por un uso incorrecto o inadecuado del aparato por parte del usuario. Esto también se aplica a aquellos defectos producidos por el uso y desgaste normales, en especial de los faders, crossfaders, potenciómetros, teclas, válvulas, cuerdas de guitarra, pilotos y piezas similares.

⑥ Los daños/averías ocasionados por las siguientes condiciones NO quedan cubiertos por esta garantía limitada:

- uso incorrecto o inadecuado, negligente o el uso de este aparato sin cumplir con lo indicado en las instrucciones facilitadas por BEHRINGER en los manuales;
- la conexión o uso de este aparato en cualquier sistema o forma que no cumpla con las normas técnicas o de seguridad aplicables en el país en el que sea usado este aparato;
- los daños/averías producidos por desastres naturales/fenómenos atmosféricos (accidentes, incendios, inundaciones) o cualquier otra situación que quede fuera del control de BEHRINGER.

⑦ La reparación de este aparato o la apertura de su carcasa por cualquier persona no autorizada (incluyendo el propio usuario) anulará esta garantía limitada.

⑧ En caso de que un examen de este aparato por parte de BEHRINGER demuestre que el defecto o avería en cuestión no queda cubierto por esta garantía limitada, el coste de dicha inspección deberá ser pagado por el usuario.

⑨ Aquellos productos que no cumplan con los términos de esta garantía limitada serán reparados EXCLUSIVAMENTE con cargo al usuario. BEHRINGER o sus servicios técnicos oficiales informarán al usuario en caso de que se produzca esa circunstancia. Si el usuario no remite una autorización de reparación por escrito en las 6 semanas siguientes a nuestra notificación, BEHRINGER devolverá la unidad a portes debidos, junto con una factura por los gastos. En caso de que

EN

ES

FR

el usuario haya remitido la autorización de reparación, esos costes también le serán facturados aparte.

⑩ Los distribuidores autorizados BEHRINGER no venden productos nuevos a través de sistemas de subastas online. Los compradores que accedan a este tipo de subastas se harán responsables plenamente de esas compras. Las confirmaciones o recibos de compras de subastas online no son válidas como verificaciones de garantía, por lo que BEHRINGER no reparará ni sustituirá ningún producto que haya sido adquirido a través de este tipo de sistemas.

§ 5 Transferibilidad de la garantía

Esta garantía limitada es aplicable únicamente al comprador original (comprador a través de distribuidor minorista autorizado) y no es transferible a terceras personas que puedan comprar este aparato al comprador original. Ninguna persona (comercio minorista, etc.) está autorizada a ofrecer ningún otro tipo de garantía en nombre de BEHRINGER.

§ 6 Reclamaciones

Con las limitaciones propias de las normativas y leyes locales aplicables, BEHRINGER no será responsable de cara al comprador por el daño emergente, lucro cesante o daños y perjuicios de cualquier tipo. Bajo ningún concepto la responsabilidad de BEHRINGER por esta garantía limitada sobrepasará el valor de este producto de acuerdo a la factura.

§ 7 Limitación de responsabilidades

Esta garantía limitada es la única y exclusiva garantía entre Vd. y BEHRINGER. Esta garantía sustituye a cualquier otra comunicación verbal o escrita relacionada con este aparato. BEHRINGER no ofrece ninguna otra garantía relativa a este producto.

§ 8 Otros derechos de garantías y Leyes nacionales

① Esta garantía limitada no excluye ni limita los derechos legales propios del comprador como tal.

② Los puntos de esta garantía limitada y mencionados aquí son aplicables salvo en el caso de que supongan la infracción de cualquier legislación local aplicable.

③ Esta garantía no limita la obligación del vendedor en lo relativo a la conformidad de este aparato de acuerdo a las leyes y las responsabilidades por vicios ocultos.

§ 9 Notas finales

Las condiciones de este servicio de garantía están sujetas a cambios sin previo aviso. Si quiere consultar los términos y condiciones de garantía actualizados, así como información adicional sobre la garantía limitada de BEHRINGER, consulte todos los detalles online en la página web www.behringer.com.

* BEHRINGER Macao Commercial Offshore Limited of Rue de Pequim No. 202-A, Macau Finance Centre 9/J, Macau, incluyendo todas las empresas del grupo BEHRINGER

Garantie

§ 1 Garantie

① Cette garantie limitée n'est valide que si vous avez acheté ce produit auprès d'un revendeur BEHRINGER agréé dans le pays d'achat. Vous trouverez une liste des revendeurs agréés sur le site de BEHRINGER, à l'adresse www.behringer.com dans la section "Where to Buy", ou vous pouvez contacter le bureau BEHRINGER le plus proche de chez vous.

② BEHRINGER* garantit les composants mécaniques et électroniques de ce produit contre tout défaut matériel ou de main-d'œuvre lorsqu'il est utilisé dans des conditions normales, pendant une période de un (1) an à partir de la date d'achat (consultez le chapitre n° 4 ci-dessous), sauf si une durée de garantie plus longue est stipulée par les législations locales. En cas de défaut du produit pendant la période de garantie spécifiée (rentrant dans le cadre défini par le chapitre 4), BEHRINGER, à sa propre discrétion, pourra décider de remplacer ou de réparer le produit en utilisant des pièces ou des produits neufs ou reconditionnés. Dans le cas où BEHRINGER déciderait de remplacer la totalité du produit, cette garantie limitée s'applique au produit de remplacement pour le restant de la période de garantie, soit une (1) année (sauf si une durée de garantie plus longue est stipulée par les législations locales) à partir de la date d'achat du produit initial.

③ Après l'acceptation de la demande de garantie, le produit remplacé ou réparé sera renvoyé au client avec le port payé par BEHRINGER.

④ Toute demande de garantie autre que celle définie par le texte ci-avant sera refusée.

CONSERVEZ VOTRE REÇU D'ACHAT. IL EST VOTRE PREUVE D'ACHAT ET PREUVE DE GARANTIE. CETTE GARANTIE LIMITÉE EST NON AVENANTE SANS PREUVE D'ACHAT.

§ 2 Enregistrement en ligne

Pensez à enregistrer votre nouveau produit BEHRINGER dès l'achat sur www.behringer.com dans la section "Support" et prenez le temps de lire avec attention les termes et conditions de cette garantie. L'enregistrement de votre achat et matériel nous aidera à traiter vos réparations plus rapidement et plus efficacement. Merci de votre coopération !

§ 3 Numéro d'autorisation

① Pour faire jouer la garantie, contactez le revendeur auprès duquel vous avez acheté l'appareil. Si votre revendeur BEHRINGER ne se trouve pas à proximité, contactez le distributeur BEHRINGER de votre pays, dont la liste se trouve dans la section "Support" du site www.behringer.com. Si vous ne trouvez pas votre pays dans la liste, essayez de régler votre problème dans la section "Online Support" de la page "Support" sur le site www.behringer.com. Autrement, vous pouvez faire une demande de prise en charge par la garantie en ligne sur le site www.behringer.com AVANT de nous renvoyer le produit. Toutes les demandes doivent être accompagnées d'une description du problème et du numéro de série du produit. Après avoir vérifié la validité de la garantie par la consultation du reçu ou du bon d'achat original, BEHRINGER vous donnera un numéro d'autorisation de retour ("NAR ou RMA").

② Le produit doit ensuite être retourné dans son emballage d'origine avec le numéro d'autorisation de retour à l'adresse indiquée par BEHRINGER.

③ Seuls les paquets dont le port a été acquitté seront acceptés.

§ 4 Exclusions de garantie

① Cette garantie limitée ne couvre pas les consommables et/ou pièces jetables comme, par exemple, les fusibles et les piles. Dans les cas possibles, BEHRINGER garantit les lampes ou afficheurs contenus dans le produit contre tout défaut de pièce ou de main d'œuvre pour une période de quatre-vingt-dix (90) jours à partir de la date d'achat.

② Cette garantie limitée ne couvre pas le produit s'il a été modifié de façon électronique ou mécanique. Si le produit doit être modifié ou adapté pour être compatible avec une législation locale ou nationale relative à la sécurité ou aux normes techniques, dans un pays qui n'est pas le pays pour lequel le produit a été prévu et fabriqué à l'origine, cette modification/adaptation ne sera pas considérée comme un défaut de pièce ou de main d'œuvre. Cette garantie limitée ne couvre pas ces modifications/adaptations, qu'elles aient été réalisées correctement ou non. Selon les termes de cette garantie limitée, BEHRINGER ne pourra pas être tenu responsable des coûts issus de telles modifications/adaptations.

③ Cette garantie limitée ne couvre que l'aspect matériel du produit. Elle ne couvre pas l'assistance technique liée à l'utilisation d'un matériel ou d'un logiciel et ne couvre aucun produit logiciel fourni ou non avec le produit. Les logiciels sont fournis "TEL QUEL" à moins que le logiciel ne soit expressément fourni avec sa propre garantie.

④ Cette garantie limitée n'est pas valide si le numéro de série appliqué en usine a été modifié ou supprimé du produit.

⑤ Les inspections gratuites et les travaux de maintenance/réparation sont totalement exclus de cette garantie, notamment, si le problème vient d'une mauvaise manutention ou de l'utilisation du produit par l'utilisateur. Cette exclusion s'applique également aux défauts et pannes liés par l'usure normale, C'est en particulier le cas des Faders, Crossfaders, potentiomètres, touches/boutons, lampes, cordes d'instrument de musique, témoins lumineux et toutes pièces ou éléments similaires.

⑥ Les dommages/pannes causés par les conditions suivantes ne sont pas couverts par la garantie :

- Mauvaise manutention ou entretien, négligence ou non respect de l'utilisation du produit selon les instructions données dans le mode d'emploi ou le guide d'entretien BEHRINGER.
- Connexion ou utilisation de l'appareil d'une façon ne correspondant pas aux procédures ou législations de sûreté ou techniques applicables dans le pays où le produit a été vendu.
- Dommages/pannes causés par l'acte de Dieu ou de la Nature (accident, incendie, inondation, etc.) ou toute autre condition au-delà du contrôle de BEHRINGER.

⑦ Toute réparation ou ouverture du boîtier réalisée par un personnel non agréé (ce qui comprend l'utilisateur) annule immédiatement la garantie.

⑧ Si une inspection du produit réalisée par BEHRINGER indique que la panne ou le défaut en question n'est pas couvert par la garantie, les coûts d'inspection seront à la charge du client.

⑨ Les produits qui ne sont pas pris en charge par les termes de cette garantie seront réparés à la charge de l'acheteur. BEHRINGER ou ses centres de réparation agréés

informeront l'acheteur de telles circonstances. Si l'acheteur ne soumet pas un formulaire de réparation écrit dans les 6 semaines suivant la notification, BEHRINGER renverra le produit à vos frais avec une facture séparée pour les frais de port et d'emballage. Ces coûts seront également facturés séparément une fois que l'acheteur a envoyé sa demande écrite de réparation.

⑩ Les revendeurs BEHRINGER agréés ne vendent pas de produits neufs directement dans les enchères en ligne. Les achats réalisés dans les enchères en ligne sont laissés à l'entière responsabilité et aux risques de l'acheteur. Les preuves d'achat issues de ventes aux enchères en ligne ne sont pas acceptées comme vérification ou preuve d'achat et BEHRINGER ne réparera et ne remplacera pas les produits achetés aux enchères en ligne.

§ 5 Transfert de garantie

Cette garantie limitée est attribuée uniquement à l'acheteur initial (client d'un revendeur agréé). Elle n'est pas transférable aux personnes suivantes qui achètent le produit. Personne n'est autorisé (revendeur, etc.) à donner une promesse de garantie de la part de BEHRINGER.

§ 6 Réparation de dommages

Sujet uniquement aux lois locales applicables, BEHRINGER ne peut pas être tenu responsable auprès de l'acheteur, par cette garantie, d'aucun dommage ou d'aucune perte indirecte liée à l'utilisation du produit. La responsabilité de BEHRINGER ne peut en aucun cas, même dans le cadre de la garantie, dépasser la valeur du produit indiquée sur la facture d'achat.

§ 7 Limitation de responsabilité

Cette garantie limitée telle que présentée dans cette page représente la seule garantie contractuelle entre vous et BEHRINGER. Elle annule et remplace tous les autres moyens de communication écrits ou oraux liés à ce produit. BEHRINGER ne fournit aucune garantie pour ce produit.

§ 8 Autres droits et lois nationales

① Cette garantie limitée n'exclue pas ou ne limite en aucune façon les droits statutaires de l'acheteur en tant que consommateur.

② Les réglementations de la garantie limitée mentionnées dans ces pages ne sont applicables que dans le cadre des lois locales.

③ Cette garantie n'exempt pas le vendeur de ses obligations de respect de conformité du produit aux législations locales et de prise en charge des défauts cachés.

§ 9 Amendements

Les conditions de cette garantie sont sujettes à modification sans préavis. Pour obtenir les conditions de garantie les plus récentes ainsi que toute autre information relative à la garantie des produits BEHRINGER, consultez le site Internet www.behringer.com.

*BEHRINGER Macao Commercial Offshore Limited de la Rue de Pequim, n° 202-A, Macau Finance Centre 9/J, Macau, ce qui comprend toutes les sociétés du groupe BEHRINGER.

XENYX X1622USB/X2222USB/X2442USB Hook-Up

Step 1: Hook-Up

Paso 1: Conexión

Etape 1: Connexions

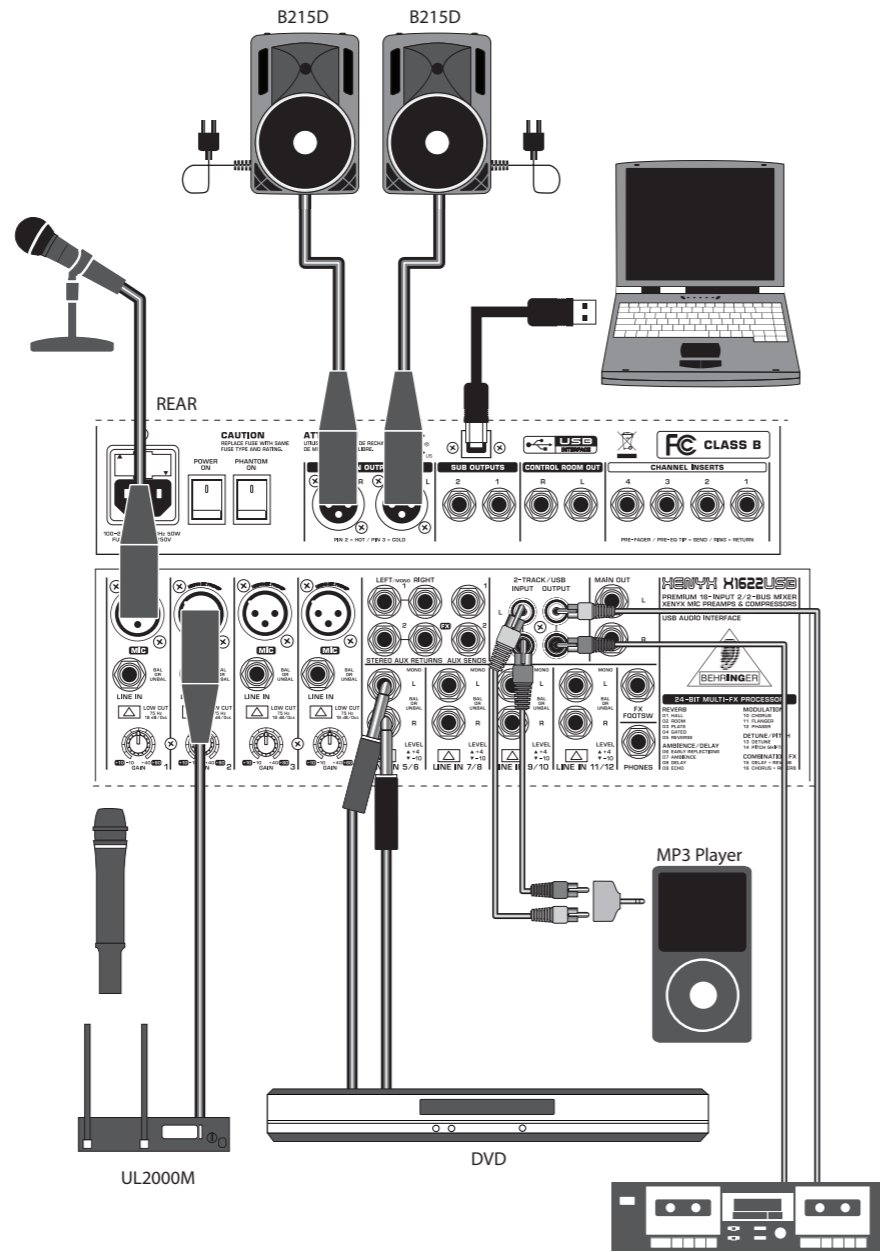

*Business/multimedia
presentation
Presentación de negocio/
multimedia
Présentation commerciale/
multimédia*

*Band or small church with
external effects
Banda o iglesia pequeña con
efectos externos
Groupe ou petite église
avec effets externes*

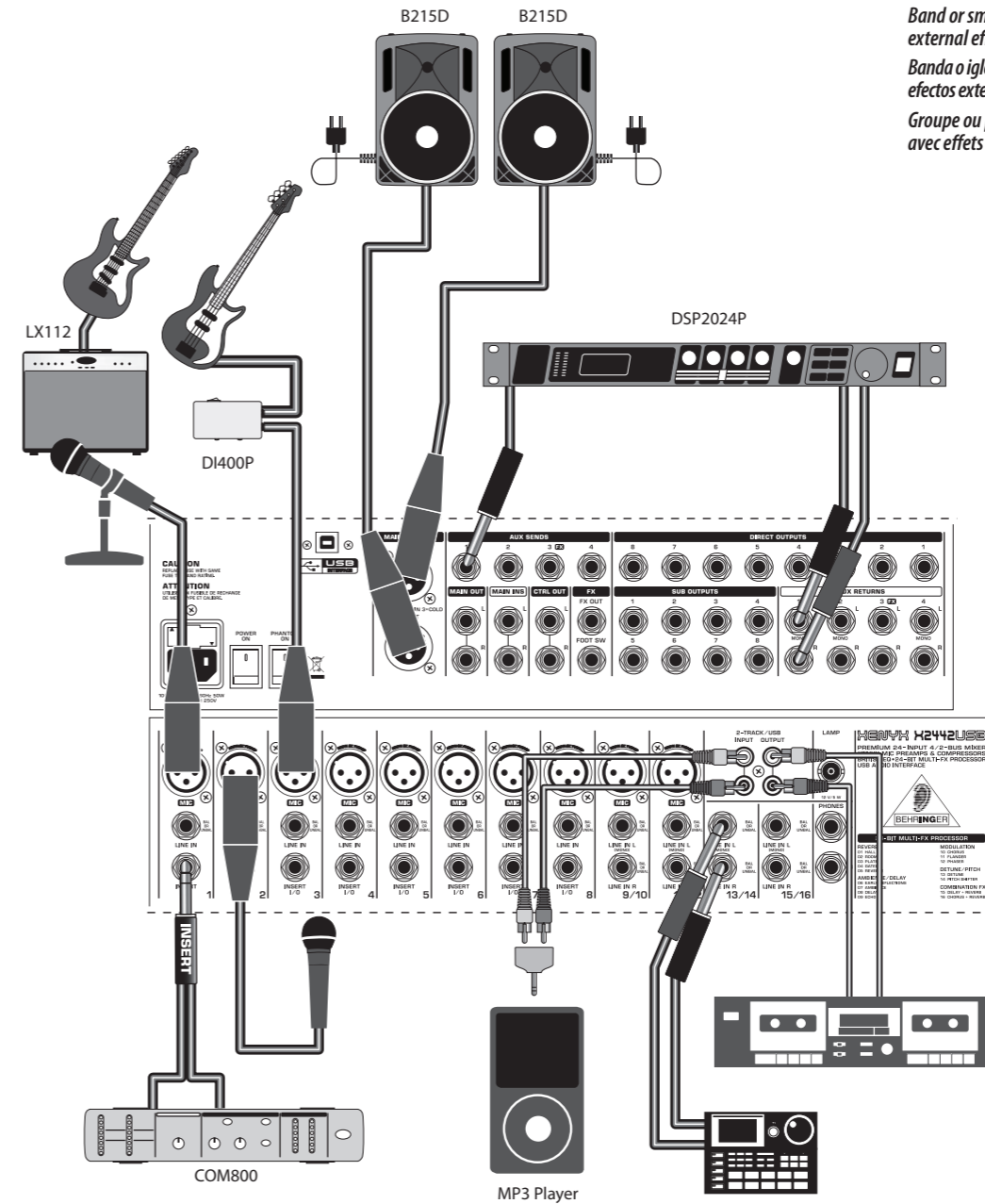

XENYX X1622USB/X2222USB/X2442USB Controls

Step 2: Controls

Paso 2: Controles

Etape 2: Réglages

GAIN knob adjusts the sensitivity of the MIC and/or LINE inputs.
GAIN, este control ajusta la sensibilidad de las entradas MIC y/o LINE.
 Le potentiomètre **GAIN** règle la sensibilité des entrées MIC et/ou LINE.

COMP knob adjusts the amount of compression effect on the channel.
COMP, este control ajusta la cantidad de efecto de compresión en el canal.
 Le potentiomètre **COMP** règle l'effet de compression sur le canal.

EQ knobs adjust the high, mid and low frequencies of the channel.
 Adjust the FREQ knob to select the specific frequency adjusted by the MID knob.

EQ, estos controles ajustan las frecuencias alta, media y baja del canal. Ajuste el control FREQ para seleccionar la frecuencia específica regulada con el control MID.

Les potentiomètres **EQ** règlent les fréquences aiguës, médiums et graves du canal. Réglez le potentiomètre FREQ pour sélectionner la fréquence modifiée par le potentiomètre MID.

PAN/BAL knob positions the channel in the stereo field.

PAN/BAL, este control sitúa el canal en el campo estéreo.

Le potentiomètre **PAN/BAL** détermine la position du canal dans le champ stéréo.

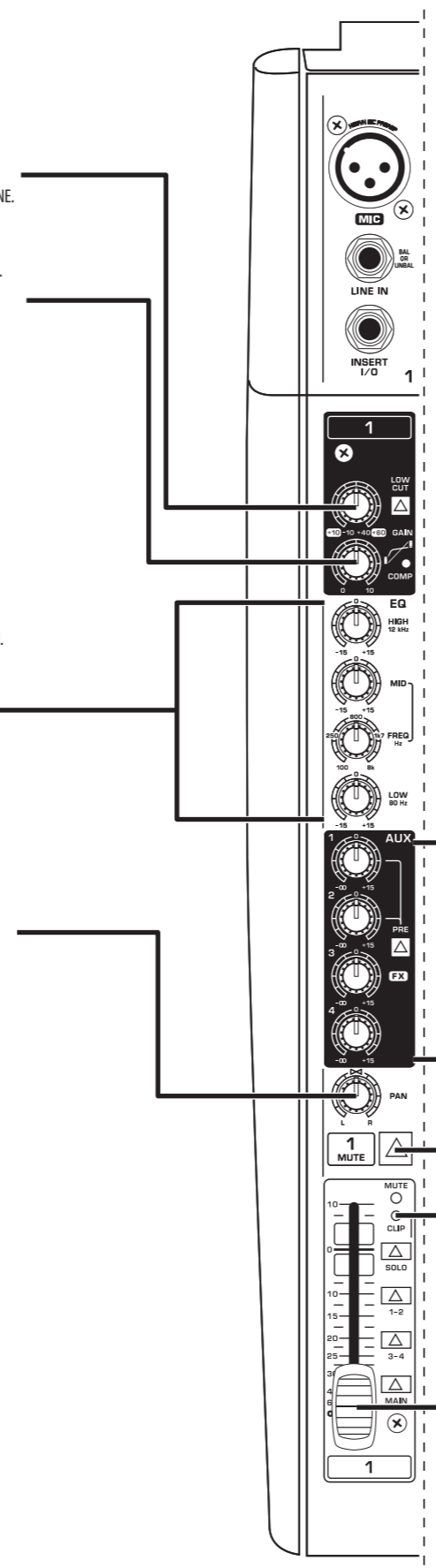
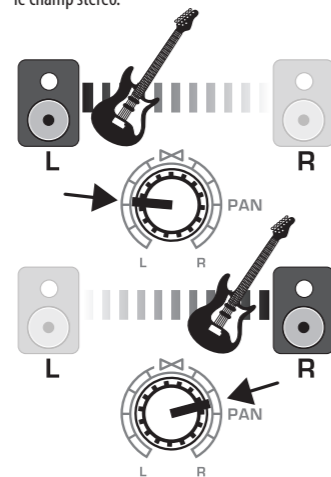

AC IN accepts the included power cable for connection to a mains outlet.

ENTRADA DE CA acepta el cable de alimentación que se incluye para la conexión a una toma de corriente.

AC IN permet de connecter le câble d'alimentation inclus à l'alimentation secteur.

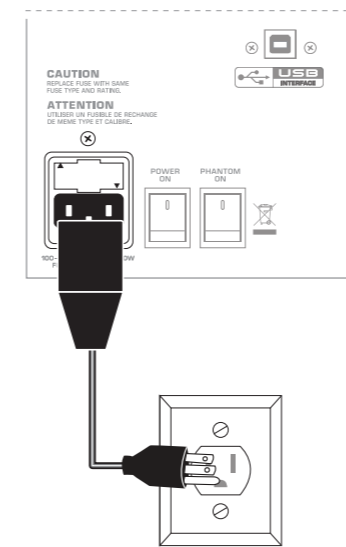

POWER ON switch turns the mixer on and off.

POWER ON, este interruptor enciende y apaga la mesa de mezclas.

POWER ON permet d'allumer ou d'éteindre la console.

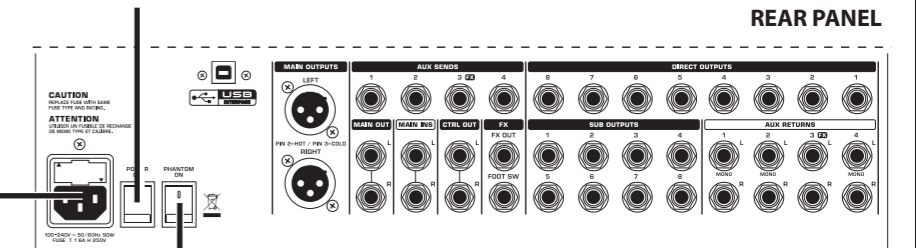

PHANTOM ON switch sends 48V to the XLR inputs for use with condenser microphones.

PHANTOM ON, este interruptor envía 48 V a las entradas XLR para usarlas con micrófonos de condensador.

Le commutateur **PHANTOM ON** envoie 48 V aux entrées XLR, dans le cas de l'utilisation de microphones électrostatiques.

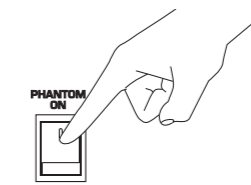

AUX knobs adjust how much of the channel's signal routes to the AUX SEND jacks. Press the PRE button when routing the signal to a stage monitor. Use the FX knob to send the channel's signal to the internal multi-FX processor.

AUX, este control ajusta qué parte de la señal del canal se dirige a los jacks AUX SEND. Pulse el botón PRE al dirigir la señal a un monitor de escenario. Utilice el control FX para enviar la señal del canal al procesador de multiefectos interno.

Les potentiomètres **AUX** règlent le volume du signal du canal envoyé aux jacks AUX SEND. Appuyez sur la touche PRE lorsque le signal est envoyé à un haut-parleur de retour. Envoyez le signal du canal vers le processeur multi-effet interne à l'aide du potentiomètre FX.

MUTE button mutes the channel.

MUTE, este botón silencia el canal.

La touche **MUTE** permet de désactiver le volume sonore du canal.

CLIP LED lights when the channel signal overloads.
CLIP, estos LED se iluminan cuando la señal del canal se sobrecarga.

La **LED CLIP** s'allume lorsqu'une surcharge apparaît dans le signal du canal.

CHANNEL FADER adjusts the channel volume.

CHANNEL FADER ajusta el volumen del canal.

Le **FADER DE CANAL** permet de régler le volume du canal.

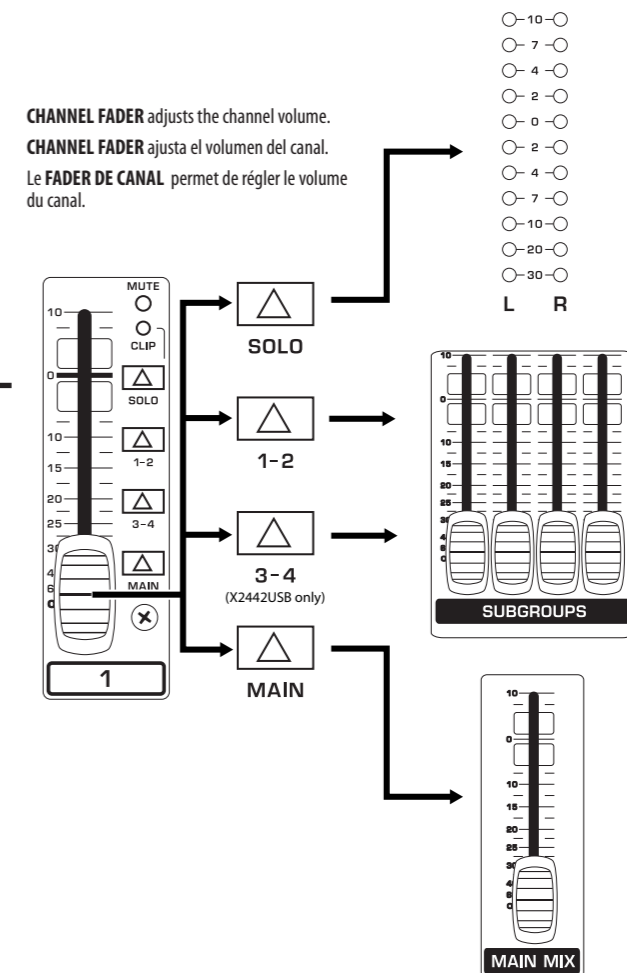

XENYX X1622USB/X2222USB/X2442USB Controls

EN

ES

FR

Step 2: Controls

Paso 2: Controles

Etape 2: Réglages

X2442USB

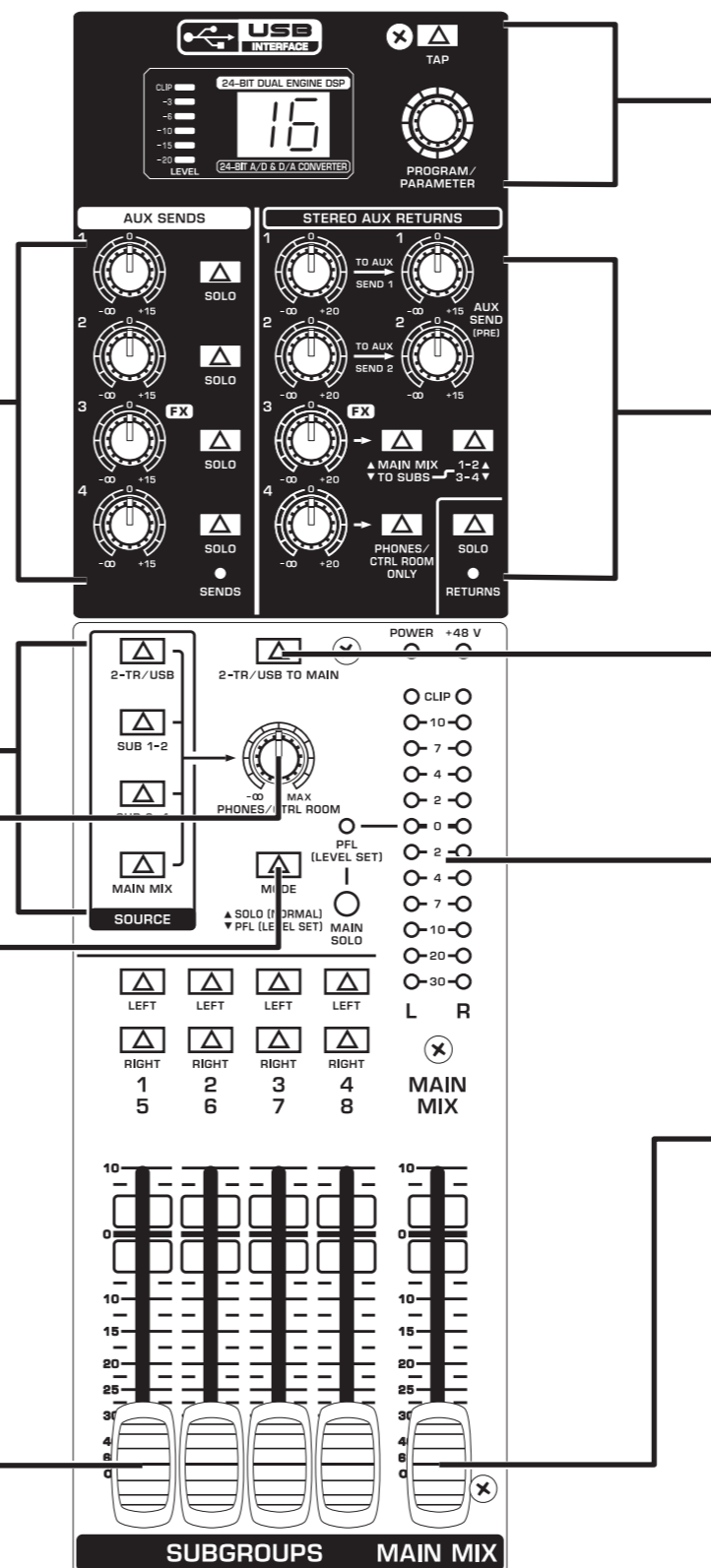

AUX SENDS adjust the amount of signal sent to a monitor speaker or external effects processor via the AUX SEND jacks.

AUX SENDS ajusta la cantidad de señal que se envía hasta un altavoz de monitoreo o procesador de efectos externo a través de los jacks AUX SEND.

Les potentiomètres **AUX SENDS** règlent le volume du signal envoyé à un haut-parleur de retour ou à un processeur d'effets externe via les jacks AUX SEND.

SOURCE buttons route the 2-track/USB, SUB, and MAIN MIX to the PHONES and CONTROL ROOM jacks.

SOURCE, estos botones dirigen las señales 2-TRACK/USB, SUB y MAIN MIX a los jacks PHONES y CONTROL ROOM.

Les touches **SOURCE** acheminent les signaux 2-track/USB, SUB et MAIN MIX vers les jacks PHONES et CONTROL ROOM.

PHONES/CTRL ROOM knob adjusts the headphone or studio monitor volume.

PHONES/CTRL ROOM, este control ajusta el volumen de los auriculares o del monitor de estudio.

Le potentiomètre **PHONES/CTRL ROOM** règle le volume du casque ou du haut-parleur studio.

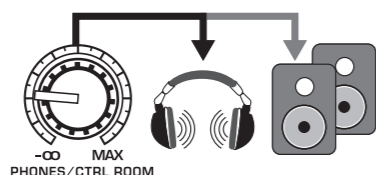

MODE button determines whether the channel's SOLO button operates as 'Solo in Place' (button out) or 'Pre-Fader Listen' (button in). PFL is preferred for gain setting purposes.

MODE, este botón determina si el botón SOLO funciona como 'Solo in Place' (botón sin pulsar) o 'Pre-Fader Listen' (botón pulsado). Es preferible la escucha pre-fader para ajustar la ganancia.

La touche **MODE** permet de choisir si la touche SOLO des canaux doit fonctionner comme SOLO ("Solo in Place", touche relâchée) ou comme PFL ("Pre-Fader Listen", touche enfoncée). Sélectionnez PFL pour régler le gain.

SUB faders adjust the output of the SUB OUTPUT jacks. Use the LEFT/RIGHT buttons to assign the SUB signal to the left and/or right MAIN MIX.

SUB, estos faders ajustan la salida de los jacks SUB OUTPUT. Utilice los botones LEFT/RIGHT para asignar la señal SUB a MAIN MIX izquierda o derecha.

Les faders **SUB** règlent la sortie des jacks SORTIE SUB. Affectez le signal SUB au MAIN MIX droit et/ou gauche à l'aide des touches LEFT/RIGHT.

MULTI-FX PROCESSOR adds a selected sound effect to any channels whose FX knob is turned up. See the Multi-FX Processor section for details.

MULTI-FX PROCESSOR añade un efecto de sonido seleccionado a cualquier canal en el que esté activado el control FX. Consulte la información detallada en la sección Procesador de multiefectos.

Le **PROCESSEUR MULTI-EFFET** ajoute l'effet sonore sélectionné aux canaux dont le potentiomètre FX est activé. Reportez-vous à la section Processeur multi-effet pour en savoir plus.

AUX RETURNS adjust the amount of signal returning from an external effects processor that is included in the main mix. Use the TO AUX SEND knob(s) to include the effects signal in your monitor mix as well.

AUX RETURNS, ajusta la cantidad de señal que retorna desde un procesador de efectos externo incluido en la mezcla principal. Utilice los controles TO AUX SEND para incluir la señal de efectos en la mezcla del monitor también.

Les potentiomètres **AUX RETURNS** règlent le volume du signal revenant d'un processeur d'effets externe inclus dans le mix principal. Utilisez les potentiomètres TO AUX SEND afin d'inclure également le signal d'effet dans le mix de retour.

2-TR/USB TO MAIN button routes the 2-TRACK and USB signal to the MAIN MIX.

2-TR/USB TO MAIN, este botón dirige la señal 2-TRACK y USB a MAIN MIX.

Le bouton **2-TR/USB TO MAIN** permet d'acheminer les signaux 2-TRACK et USB vers MAIN MIX.

VU METER displays the MAIN OUTPUT signal level. Press the MODE button to switch between SOLO (normal) and PFL (pre-fader listen) for level setting purposes.

VU METER muestra el nivel de la señal MAIN OUTPUT. Pulse el botón MODE para alternar entre SOLO (normal) y PFL (escucha pre-fader) al realizar los ajustes de nivel.

Le **VU-METRE** affiche le niveau du signal de la SORTIE MAIN. Appuyez sur la touche MODE pour passer de Solo (normal) à PFL (Pre-Fader Listen) lors du réglage des niveaux.

MAIN MIX fader(s) adjust the overall output of the mixer.

MAIN MIX, estos faders ajustan la salida general de la mesa de mezclas.

Les faders **MAIN MIX** règlent la sortie globale de la console.

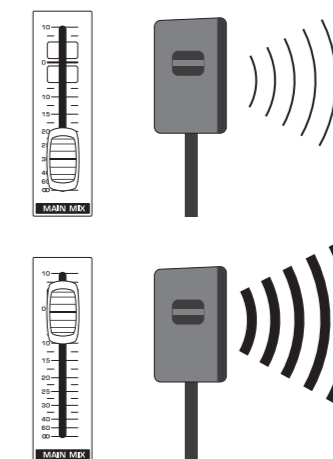

XENYX X1622USB/X2222USB/X2442USB Getting Started

Step 3: Getting started

Paso 3: Puesta en marcha

Etape 3: Mise en œuvre

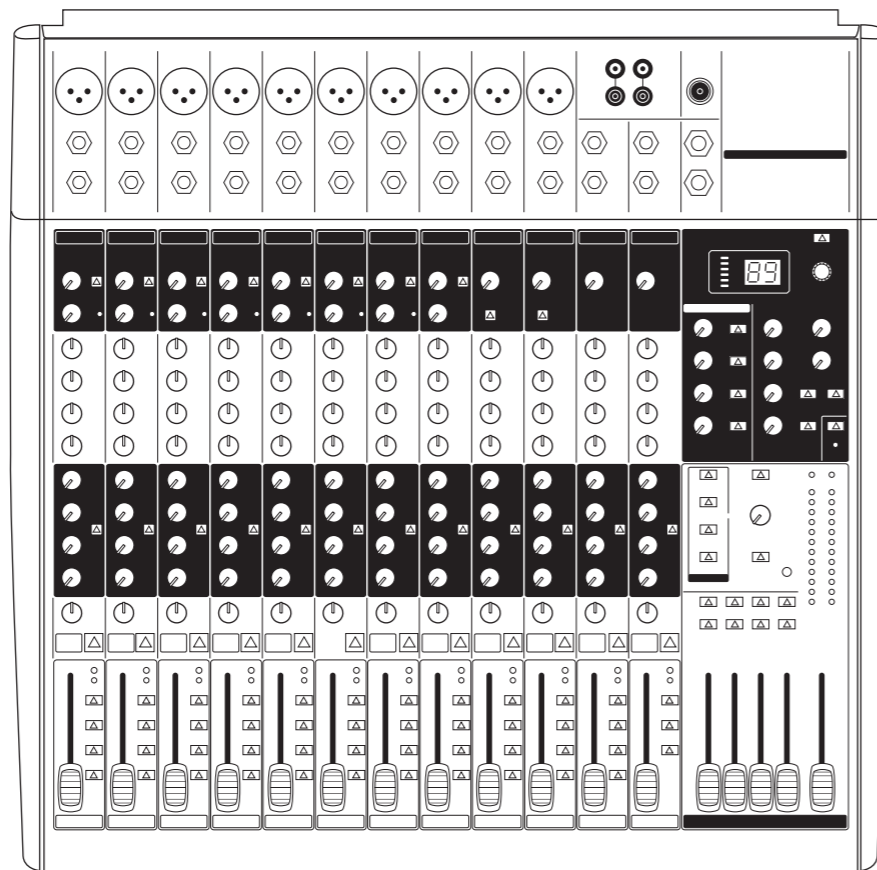

- 1** Make sure the power to all devices is turned off!
¡Asegúrese de que la alimentación de todos los dispositivos esté apagada!
Vérifiez que tous les appareils sont hors tension.
- 2** Connect all the appropriate power, audio and USB cables to the mixer.
Conecte todos los cables de alimentación, audio y USB adecuados a la mesa de mezclas.
Branchez les câbles d'alimentation, audio et USB appropriés à la console.
- 3** Set all controls as shown above (EQ and PAN/BAL centered, all others down/off).
Establezca todos los controles tal y como se indica más arriba (EQ y PAN/BAL centrados, el resto abajo/apagados).
Réglez toutes les commandes comme sur la figure (EQ et PAN/BAL au centre, toutes les autres éteintes/en butée gauche).
- 4** Turn the mixer on.
Encienda la mesa de mezclas.
Mettez la console en marche.
- 5** Set the GAIN for each channel. See the Gain Setting section for details.
Establezca GAIN para cada canal. Consulte los detalles en la sección Ajuste de la ganancia.
Réglez le GAIN de chaque canal. Reportez-vous à la section Réglage du gain pour en savoir plus.

- 6** With the MAIN MIX fader(s) and PHONES/CTRL ROOM knob all the way down, turn your PA system or powered monitors on.
Con los faders MAIN MIX y el control PHONES/CTRL ROOM situados hacia abajo por completo, encienda su amplificador de potencia o monitores con alimentación.
Laissez les faders MAIN MIX et le potentiomètre PHONES/CTRL ROOM au minimum et allumez votre amplificateur de puissance ou vos haut-parleurs actifs.
- 7** Slowly raise the MAIN MIX fader(s) or PHONES/CTRL ROOM knob to 0 or to desired level.
Eleve lentamente los faders MAIN MIX o el control PHONES/CTRL ROOM hasta 0, o hasta el nivel deseado.
Montez lentement les faders MAIN MIX ou le potentiomètre PHONES/CTRL ROOM pour les placer sur 0 ou sur le niveau désiré (illustration).

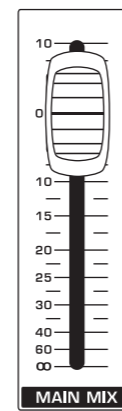

- 8** Press the MAIN button on each channel to assign the channel to the MAIN MIX.
Eleve lentamente los faders MAIN MIX o el control PHONES/CTRL ROOM hasta 0, o hasta el nivel deseado.
Appuyez sur la touche MAIN des canaux pour les affecter au MAIN MIX.
- 9** Adjust the relative level of various microphones and instruments by raising each CHANNEL FADER.
Ajuste el nivel relativo de los diversos micrófonos e instrumentos elevando cada CHANNEL FADER.
Réglez le niveau relatif des microphones et des instruments en montant chaque FADER DE CANAL.

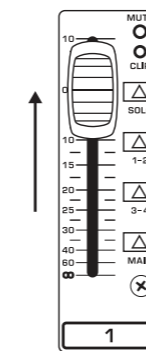
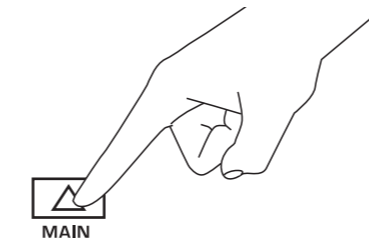

- 10** Adjust the left-right position of a channel in the stereo field if necessary by turning the channel's PAN or BAL knob.
Ajuste la posición izquierda-derecha de un canal en el campo estéreo si es necesario girando el control PAN o BAL del canal.
Le cas échéant, réglez la position droite-gauche des canaux dans le champ stéréo en tournant le potentiomètre PAN ou BAL correspondant.

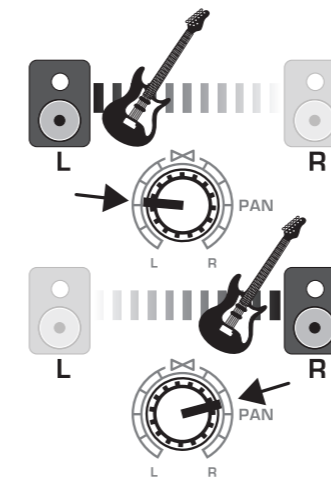

- 11** Adjust the COMP knob to add compression to an input if necessary.
Ajuste el control COMP para añadir compresión a una entrada si es necesario.
Le cas échéant, réglez le potentiomètre COMP pour ajouter une compression à une entrée.

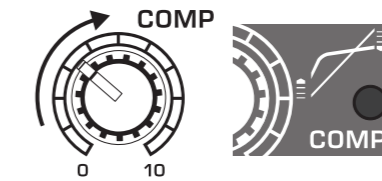

- 12** For live applications, adjust the overall output from the mixer to the power amp or powered speakers by raising the MAIN MIX fader(s). If the red CLIP LEDs on the VU METER light, lower the MAIN MIX fader(s).
Para las aplicaciones en directo, ajuste la salida general desde la mesa de mezclas hasta el amplificador de potencia o los altavoces alimentados elevando los faders MAIN MIX. Baje los faders MAIN MIX si los LED CLIP en el VU METER se encienden.
Pour les applications live, réglez la sortie globale de la console vers l'amplificateur de puissance ou les haut-parleurs actifs en montant les faders MAIN MIX. Si les LED rouge CLIP du VU-METRE s'allument, baissez les faders MAIN MIX.

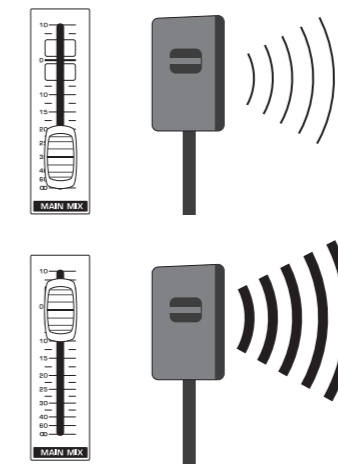

- 13** Use the channel AUX knobs and master AUX SEND knobs to send the channel signals to an effects processor or stage monitor connected to the AUX SEND jacks.
If used for effects, route the signal back from the processor to the AUX RETURN jacks.
Utilice los controles AUX del canal y ajuste los controles AUX SEND para enviar las señales del canal hasta un procesador de efectos o monitor de escenario conectado a los jacks AUX SEND. Si se utiliza para los efectos, dirija la señal del procesador a los jacks AUX RETURN.
Utilisez les potentiomètres AUX et les potentiomètres généraux AUX SEND pour envoyer le signal du canal au processeur d'effets ou au haut-parleur de retour branché aux jacks AUX SEND. Lorsqu'il est utilisé pour des effets, renvoyez ce signal du processeur aux jacks AUX RETURN.

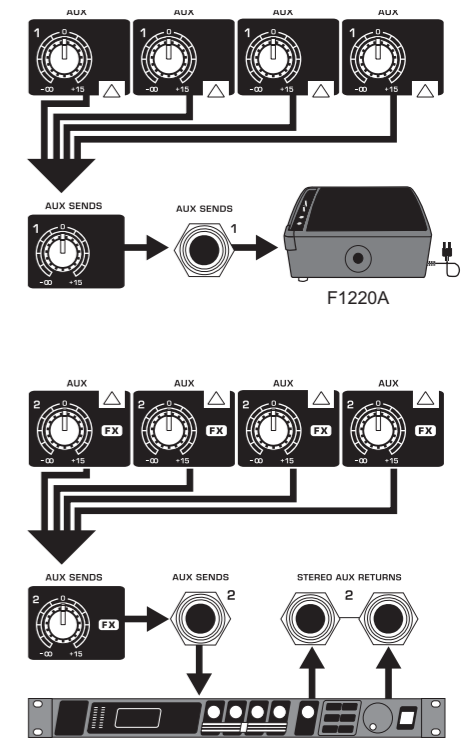

X1622USB/X2222USB/X2442USB

Gain Setting

Setting the channel gain for the X1622USB/X2222USB/X2442USB:

Ajuste de la ganancia del canal para el X1622USB/X2222USB/X2442USB:

Réglage du gain du canal sur le X1622USB/X2222USB/X2442USB :

1 Press the Channel 1 SOLO button. Press the MODE button next to the VU METER to allow the METER to operate in PFL (pre-fader listen) mode.

Pulse el botón SOLO del Canal 1. Pulse el botón MODE junto al VU METER para permitir que el METER funcione en modo PFL (escucha pre-fader).

Appuyez sur la touche SOLO du canal 1. Appuyez sur la touche MODE en regard du VU-METRE pour que ce dernier fonctionne en mode PFL (Pre-Fader Listen).

2 Sing, speak or play at a normal level through the microphone or instrument connected to Channel 1.

Cante, hable o toque a un nivel normal a través del micrófono o instrumento conectado al Canal 1.

Chantez, parlez ou jouez à un niveau normal dans le microphone ou avec l'instrument connecté au canal 1.

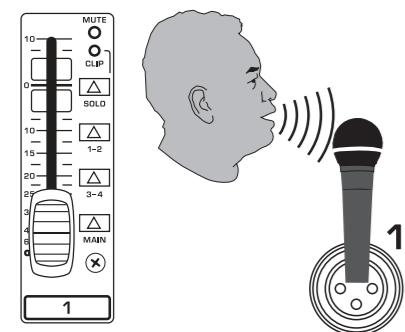

3 While singing or playing, turn Channel 1's GAIN control. The VU METER will display the signal level. Set the GAIN control so that the loudest peaks reach 0 on the VU METER. Press the Channel 1 SOLO button again.

Mientras esté cantando o tocando, gire el control GAIN del Canal 1. El VU METER mostrará el nivel de señal. Establezca el control GAIN de forma que los picos más altos lleguen a 0 en el VU METER. Pulse de nuevo el botón SOLO del Canal 1.

Pendant que vous chantez ou jouez, tournez la commande GAIN du canal 1. Le VU-METRE affiche le niveau du signal. Réglez la commande GAIN de sorte que les pics les plus forts atteignent 0 sur le VU-METRE. Appuyez de nouveau sur la touche SOLO du canal 1.

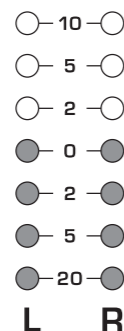

4 Repeat steps 1-3 for any other channels that will be used.

Repita los pasos 1-3 para el resto de canales que se vayan a utilizar.

Répétez les étapes 1 à 3 pour les autres canaux utilisés.

Multi-FX Processor

Your mixer has a built-in effects processor. Follow these steps to add an effect to one or more channels.

Su mesa de mezclas tiene un procesador de efectos integrado. Siga estos pasos para añadir un efecto a uno o más canales.

La console est équipée d'un processeur d'effets intégré. Les étapes suivantes vous permettront d'ajouter un effet à un ou plusieurs canaux.

1 Turn the FX knob up half way on each channel to which you would like to add an effect. Gire el control FX media vuelta en cada canal al que desee añadir un efecto.

Tournez jusqu'à mi-parcours le potentiomètre FX des canaux sur lesquels vous souhaitez ajouter un effet.

2 Turn the FX SEND and FX RETURN knobs to 0. You may adjust them later. Gire los controles FX SEND y FX RETURN hasta la posición 0. Puede ajustarlos más tarde.

Réglez les potentiomètres FX SEND et FX RETURN sur 0. Vous pourrez les régler ultérieurement.

3 Scroll through the effects by turning the PROGRAM knob. The preset number will flash in the display. Press the PROGRAM knob to select the effect.

Gire el control PROGRAM para desplazarse por los efectos. El número predefinido parpadeará en la pantalla. Pulse el control PROGRAM para seleccionar el efecto.

Faites défiler les effets en faisant tourner le bouton PROGRAM. Le numéro du preset clignote sur l'affichage. Appuyez sur le bouton PROGRAM pour sélectionner l'effet.

4 Adjust the effect's first parameter:

- After you have selected a preset (step 3), press the PROGRAM knob to enter Edit Mode. The right LED inside the display will start blinking.
- Turn the PROGRAM knob to adjust the parameter. After 5 seconds of inactivity, the mixer exits Edit Mode and the LED goes out.

Ajuste el primer parámetro del efecto:

- Después de seleccionar un preajuste (paso 3), pulse el control PROGRAM para entrar en modo de edición. El LED derecho situado en el interior de la pantalla comenzará a parpadear.
- Gire el control PROGRAM para ajustar el parámetro. Después de 5 segundos de inactividad, la mesa de mezclas sale del modo de edición y el LED se apaga.

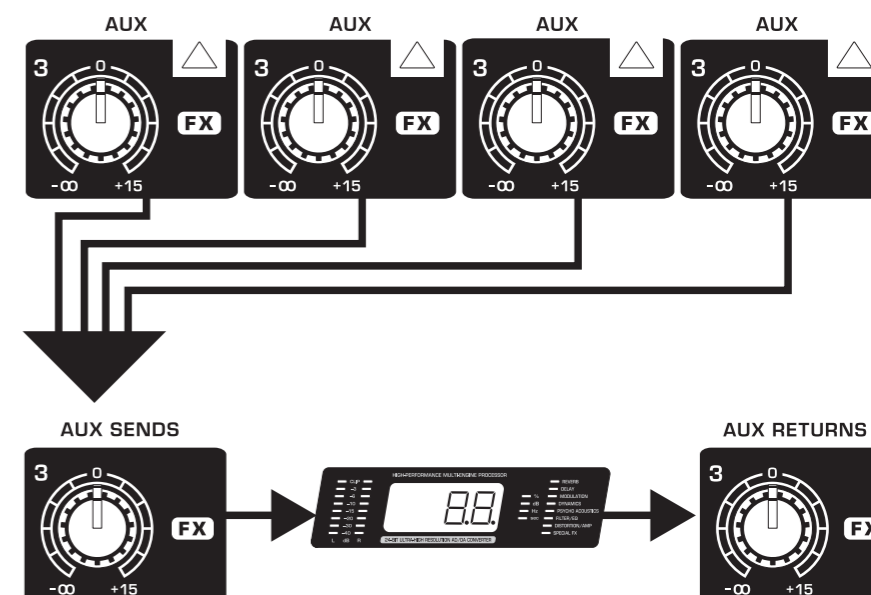

Réglez le premier paramètre de l'effet :

- Après avoir sélectionné un preset (étape 3), appuyez sur le bouton PROGRAM pour entrer dans le mode Edit. La LED droite de l'affichage clignote.
- Tournez le bouton PROGRAM pour régler le paramètre. Après 5 secondes d'inactivité, la console quitte le mode Edit et la LED s'éteint.

5 Adjust the effect's second parameter:

- If the effect's second parameter is an on/off or toggled value, press the TAP button to select between settings. 2 LEDs inside the display will start blinking.

- If the effect's second parameter is speed-based, press the TAP button in rhythm with the desired tempo. The TAP LED will flash to the current tempo. If 'Lo' is displayed, the tapped tempo is too slow. If 'Hi' is displayed, the tapped tempo is too fast.
- After 5 seconds of inactivity, the mixer exits Edit Mode and the LEDs go out.

Ajuste el segundo parámetro del efecto:

- Si el segundo parámetro del efecto es un valor que alterna entre encendido y apagado, pulse el botón TAP para seleccionar entre los ajustes. 2 LED situados en el interior de la pantalla comenzarán a parpadear.
- Si el segundo parámetro del efecto depende de la velocidad, pulse el botón TAP en ritmo con el tempo deseado. El LED TAP parpadeará al tempo actual. Si se muestra 'Lo', el tempo de toque es demasiado lento. Si se muestra 'Hi', el tempo de toque es demasiado rápido.
- Después de 5 segundos de inactividad, la mesa de mezclas sale del modo de edición y el LED se apaga.

Réglez le deuxième paramètre de l'effet :

- Si le deuxième paramètre de l'effet correspond à une valeur de marche/arrêt ou de bouton, appuyez sur la touche TAP pour sélectionner un paramètre. 2 LED de l'affichage clignotent.
- Si le deuxième paramètre de l'effet dépend d'une vitesse, appuyez sur la touche TAP en rythme avec le tempo souhaité. La LED TAP clignote au rythme actuel. Si « Lo » s'affiche, le tempo est trop lent. Si « Hi » s'affiche, le tempo est trop rapide.
- Après 5 secondes d'inactivité, la console quitte le mode Edit et les LED s'éteignent.

6 Readjust each channel's FX knob to make sure the right amount of effect is added. Reajuste el control FX de cada canal para garantizar que se añada la cantidad de efecto correcta.

Réglez le potentiomètre FX de chaque canal pour vérifier que l'ajout de l'effet est correct.

Multi-FX Processor Preset Chart

No	Effect	PROGRAM	Min. value	Max. value	Default	TAP	Min. value	Max. value	Default	TAP LED
REVERB										
01	HALL	Reverb time	01 (approx. 1.0 sec.)	10 (approx. 8.0 sec.)	03	Brilliance	oF	on	on	off/on lighting
02	ROOM	Reverb time	01 (approx. 0.5 sec.)	10 (approx. 4.0 sec.)	04	Brilliance	oF	on	oF	off/on lighting
03	PLATE	Reverb time	01 (approx. 0.5 sec.)	10 (approx. 5.0 sec.)	03	Brilliance	oF	on	on	off/on lighting
04	GATED	Reverb time	01 (approx. 0.1 sec.)	10 (approx. 1.0 sec.)	02	Brilliance	oF	on	oF	off/on lighting
05	REVERSE	Reverb time	01 (approx. 0.1 sec.)	10 (approx. 1.0 sec.)	05	Brilliance	oF	on	oF	off/on lighting
AMBIENCE / DELAY										
06	EARLY REFLECTIONS	Room size	01 (small)	10 (extra large)	05	Brilliance	oF	on	oF	off/on lighting
07	AMBIENCE	Area size	01 (small)	10 (extra large)	05	Brilliance	oF	on	on	off/on lighting
08	DELAY	No. of repetitions	01 (min. feedback)	20 (max. feedback)	04	Time Interval (BPM)	07 (72 BPM)	60 (600 BPM)	12 (120 BPM)	blinks BPM Tempo
09	ECHO	No. of repetitions	01 (min. feedback)	40 (max. feedback)	20	Time Interval (BPM)	07 (72 BPM)	60 (600 BPM)	10 (100 BPM)	blinks BPM Tempo
MODULATION										
10	CHORUS	Intensity (Depth)	01 (1 %)	99 (99 %)	30	Tempo (LFO-Speed)	02 (24 BPM)	48 (480 BPM)	06 (60 BPM)	blinks mod speed
11	FLANGER	Intensity (Depth)	01 (1 %)	99 (99 %)	40	Tempo (LFO-Speed)	02 (24 BPM)	48 (480 BPM)	09 (90 BPM)	blinks mod speed
12	PHASER	Intensity (Depth)	01 (1 %)	99 (99 %)	60	Tempo (LFO-Speed)	02 (24 BPM)	48 (480 BPM)	03 (30 BPM)	blinks mod speed
DETUNE / PITCH										
13	DETUNE	Detune-Spreading	01 (1 cent)	99 (99 cent)	25	2nd voice delay	05 (short, 5 ms)	50 (long, 50 ms)	05 (5 ms)	off/on lighting
14	PITCH SHIFT	Semitone Steps	-12 (1 octave down)	12 (1 octave up)	03 (Minor 3rd)	Detune	oF (0 Cent)	on (+25 cent)	oF (0 Cent)	off/on lighting
COMBINATION FX										
15	DELAY + REV	Ratio	-9 (90% DLY, 10% REV)	9 (10% DLY, 90% REV)	0 (50%/50%)	DLY Time (BPM)	11 (116 BPM)	60 (600 BPM)	12 (120 BPM)	blinks BPM Tempo
16	CHORUS + REV	Ratio	-9 (90% CH, 10% REV)	9 (10% CH, 90% REV)	0 (50%/50%)	Reverb time	12 (short, 1.2 s)	24 (long, 2.4 s)	12 (short, 1.2 s)	off/on lighting

Specifications

	X1622USB	X2222USB	X2442USB
Mono inputs			
Microphone inputs (XENYX Mic preamp)	4	8	10
Type	XLR connector, electronically balanced, discrete input circuit		
Mic E.I.N.1 (20 Hz - 20 kHz)			
@ 0 Ω source resistance	-134 dB	135.7 dB	A-weighted
@ 50 Ω source resistance	-131 dB	133.3 dB	A-weighted
@ 150 Ω source resistance	-129 dB	130.5 dB	A-weighted
Frequency response (-1 dB)	<10 Hz - 150 kHz (-1 dB)		
Frequency response (-3 dB)	<10 Hz - 200 kHz (-3 dB)		
Gain range	+10 dB to +60 dB		
Max. input level	+12 dBu @ +10 dB GAIN		
Impedance	2.6 k Ohms balanced		
Signal-to-noise ratio	110 dB A-weighted (0 dBu In @ +22 dB GAIN)		
Distortion (THD+N)	0.005% / 0.004% A-weighted		
Phantom Power	Switchable, +48 V		
Line input			
Type	¼" TRS jack, electronically balanced		
Impedance	20 k Ohms balanced, 10 k Ohms unbalanced		
Gain range	-10 dB to +40 dB		
Max. input level	30 dBu		
Frequency response (Mic In - Main Out)			
<10 Hz - 90 kHz	+0 dB / -1 dB		
<10 Hz - 160 kHz	+0 dB / -3 dB		
Stereo inputs			
Type	4 dual ¼" TRS jacks, balanced		
Impedance	20 k Ohms balanced, 10 k Ohms unbalanced		
Gain range	-20 dB to +20 dB		
Max. input level	+22 dBu		
2-TRACK/USB Input			
Type	RCA connector		
Impedance	10 k Ohms		
Max. input level	+22 dBu		
Equalizer 3-band	Equalizer 3-band semi-parametric		
LOW	80 Hz / ± 15 dB		
MID	Variable 100 Hz - 8 kHz / ± 15 dB		
HIGH	12 kHz / ± 15 dB		
Equalizer 4-band fixed	Equalizer 4-band fixed		
LOW	80 Hz / ± 15 dB		
LOW MID	500 Hz / ± 15 dB		
HIGH MID	3 kHz / ± 15 dB		
HIGH	12 kHz / ± 15 dB		
Channel inserts			
Type	4 x ¼" TRS jacks, unbalanced	8 x ¼" TRS jacks, unbalanced	8 x ¼" TRS jacks, unbalanced
Max. input level	+22 dBu		
AUX sends			
Type	2 x ¼" mono jack, unbalanced	3 x ¼" mono jack, unbalanced	4 x ¼" mono jack, unbalanced
Impedance	120 Ohms		
Max. output level	+22 dBu		

	X1622USB	X2222USB	X2442USB
AUX returns			
Type	2 dual ¼" TRS connectors, balanced	3 dual ¼" TRS connectors, balanced	4 dual ¼" TRS connectors, balanced
Impedance	20 k Ohms balanced, 10 k Ohms unbalanced		
Max. input level	+22 dBu		
Main outputs			
Type	XLR, ¼", electronically balanced		
Impedance	240 Ohms balanced, 120 Ohms balanced		
Max. output level	+28 dBu		
Control room output			
Type	¼" TS connector, unbalanced		
Impedance	120 Ohms		
Max. output level	+22 dBu		
Phones output			
Type	¼" TRS jack, unbalanced		
Max. output level	+19 dBu / 150 Ohms (+25 dBm)		
2-TRACK/USB Output			
Type	RCA connector		
Impedance	1 k Ohms		
Max. output level	+22 dBu		
DSP			
Converter	24-bit Delta-Sigma		
Sampling Rate	64/128-times oversampling		
Main mix system data (Noise)			
40 kHz			
Main mix @ -∞, channel fader @ -∞	-105 dB / -108 dB A weighted		
Main mix @ 0 dB, channel fader @ -∞	-95 dB / -97 dB A weighted		
Main mix @ 0 dB, channel fader @ 0 dB	-82.5 dB / -85 dB A weighted		
Power supply			
Mains voltage	100 - 240 V~, 50/60 Hz		
Power consumption	50 W		
Fuse (100 - 120 V~, 50/60 Hz)	T 1,6 A H 250 V		
Fuse (220 - 230 V~, 50/60 Hz)	T 1,6 A H 250 V		
Mains connector	Standard IEC receptacle		
USB			
Audio	Stereo In/Out		
Connector	Type B		
Converter	16-bit		
Sample Rate	48 kHz		
Physical/weight			
Dimensions (H x W x D)	90mmx320mmx340mm (3.54" x 12.60" x 13.39")	90mmx430mmx355mm (3.54" x 16.93" x 14")	135mmx440mmx420mm (5.31" x 17.32" x 16.54")
Weight	7.60 lbs / 3.45kg	10.5 lbs / 4.78kg	13 lbs / 5.92kg

EN

ES

FR

Especificaciones técnicas

Entradas mono	X1622USB	X2222USB	X2442USB
Entradas de micrófono (preamplificador de micrófono XENYX)	4	8	10
Tipo	Conector XLR, balanceado electrónicamente, circuito de entrada discreto		
Mic E.I.N.1 (20 Hz - 20 kHz)			
@ 0 Ω resistencia interna	-134 dB 135,7 dB ponderado A		
@ 50 Ω resistencia interna	-131 dB 133,3 dB ponderado A		
@ 150 Ω resistencia interna	-129 dB 130,5 dB ponderado A		
Respuesta de frecuencia (-1 dB)	<10 Hz - 150 kHz (-1 dB)		
Respuesta de frecuencia (-3 dB)	<10 Hz - 200 kHz (-3 dB)		
Rango de ganancia	+10 dB hasta +60 dB		
Nivel de entrada máx.	+12 dBu @ +10 dB GAIN		
Impedancia	2,6 k ohmios balanceada		
Relación señal / ruido	110 dB ponderado A (0 dBu entrada @ +22 dB GAIN)		
Distorsión (distorsión armónica total + ruido)	0,005% / 0,004% ponderado A		
Alimentación phantom	Intercambiable, +48 V		
Entrada de línea			
Tipo	Jack estéreo de 6,3 mm, balanceado electrónicamente		
Impedancia	20.000 ohmios balanceada, 10.000 ohmios no balanceada		
Rango de ganancia	+10 dB hasta +40 dB		
Nivel de entrada máx.	30 dBu		
Respuesta de frecuencia (Entrada micrófono - Salida principal)			
<10 Hz - 90 kHz	+0 dB / -1 dB		
<10 Hz - 160 kHz	+0 dB / -3 dB		
Entradas estéreo			
Tipo	4 jacks estéreo de 6,3 mm, balanceados		
Impedancia	20.000 ohmios balanceada, 10.000 ohmios no balanceada		
Rango de ganancia	+20 dB hasta +20 dB		
Nivel de entrada máx.	+22 dBu		
Entrada 2-TRACK/USB			
Tipo	Conector RCA		
Impedancia	10.000 ohmios		
Nivel de entrada máx.	+22 dBu		
Ecuador de 3 bandas			
LOW	80 Hz / + 15 dB		
MID	Variable 100 Hz - 8 kHz / + 15 dB		
HIGH	12 Hz / + 15 dB		
Ecuador de 4 bandas fijo			
LOW	80 Hz / + 15 dB		
LOW MID	500 Hz / + 15 dB		
HIGH MID	3 kHz / + 15 dB		
HIGH	12 Hz / + 15 dB		
Inserciones de canales			
Tipo	4 jacks estéreo de 6,3 mm, no balanceados	8 jacks estéreo de 6,3 mm, no balanceados	8 jacks estéreo de 6,3 mm, no balanceados
Nivel de entrada máx.	+22 dBu		
Envíos AUX			
Tipo	2 jacks mono de 6,3 mm, no balanceados	3 jacks mono de 6,3 mm, no balanceados	4 jacks mono de 6,3 mm, no balanceados
Impedancia	120 ohmios		
Nivel de salida máx.	+22 dBu		

Retornos AUX	X1622USB	X2222USB	X2442USB
Tipo	2 jacks estéreo de 6,3 mm duales, balanceados	3 jacks estéreo de 6,3 mm duales, balanceados	4 jacks estéreo de 6,3 mm duales, balanceados
Impedancia	20.000 ohmios balanceada, 10.000 ohmios no balanceada		
Nivel de entrada máx.	+22 dBu		
Salidas principales			
Tipo	XLR, 6,3 mm balanceada electrónicamente		
Impedancia	240 ohmios balanceada, 120 ohmios balanceada		
Nivel de salida máx.	+28 dBu		
Salida de sala de control			
Tipo	Conector jack mono de 6,3 mm, no balanceado		
Impedancia	120 ohmios		
Nivel de salida máx.	+22 dBu		
Salida de auriculares			
Tipo	Jack estéreo de 6,3 mm, no balanceado		
Nivel de salida máx.	+19 dBu / 150 ohmios (+25 dBm)		
Salida 2-TRACK/USB			
Tipo	Conector RCA		
Impedancia	1.000 ohmios		
Nivel de salida máx.	+22 dBu		
DSP			
Convertidor	Delta-Sigma de 24 bits Sobremuestreo 64/128x		
Frecuencia de muestreo	40 kHz		
Datos del sistema de la mezcla principal (ruido)			
Mezcla principal @ -∞, Fader de canal @ -∞	-105 dB / -108 dB ponderado A		
Mezcla principal @ 0 dB, Fader de canal @ -∞	-95 dB / -97 dB ponderado A		
Mezcla principal @ 0 dB, Fader de canal @ 0 dB	-82,5 dB / -85 dB ponderado A		
Alimentación			
Voltaje de corriente	100 - 240 V~, 50/60 Hz		
Consumo de energía	50 W		
Fusible (100 - 120 V~, 50/60 Hz)	T 1,6 A H 250 V		
Fusible (220 - 230 V~, 50/60 Hz)	T 1,6 A H 250 V		
Conector de corriente	Conector IEC estándar		
USB			
Audio	Entrada/salida		
Conector	Tipo B		
Convertidor	16 bits		
Frecuencia de muestreo	48 kHz		
Dimensiones/Peso			
Dimensiones (Al. x An. x Pr.)	90 mm x 320 mm x 340 mm (3,54SDSq x 12,60SDSq x 13,39SDSq)	90 mm x 430 mm x 355 mm (3,54SDSq x 16,93SDSq x 14SDSq)	135 mm x 440 mm x 420 mm (5,31SDSq x 17,32SDSq x 16,54SDSq)
Peso	3,45 kg	4,78 kg	5,92 kg

Caractéristiques techniques

Entrées mono	X1622USB	X2222USB	X2442USB
Entrées microphone (préampli micro XENYX)	4	8	10
Type	Connecteur XLR, symétrie électronique, étage d'entrée discret		
Micro E.I.N.1 (20 Hz - 20 kHz)			
avec une résistance d'entrée de 0 Ω	-134 dB 135,7 dB A - pondéré		
avec une résistance d'entrée de 50 Ω	-131 dB 133,3 dB A - pondéré		
avec une résistance d'entrée de 150 Ω	-129 dB 130,5 dB A - pondéré		
Fréquence en réponse (-1 dB)	< 10 Hz - 150 kHz (-1 dB)		
Fréquence en réponse (-3 dB)	< 10 Hz - 200 kHz (-3 dB)		
Amplification	+10 dB à +60 dB		
Niveau d'entrée max.	+12 dBu à un gain de +10 dB		
Impédance	2,6 kΩ symétrique		
Rapport signal/bruit	110 dB A - pondéré (entrée 0 dBu à un gain de +22 dB)		
Distorsion (THD+N)	0,005 %/0,004 % A - pondéré		
Tension fantôme	Commutable, +48 V		
Entrée ligne			
Type	Jack stéréo 6,3 mm, symétrie électronique		
Impédance	20 kΩ symétrique, 10 kΩ asymétrique		
Amplification	-10 dB à +40 dB		
Niveau d'entrée max.	30 dBu		
Fréquence en réponse (entrée micro - sortie principale)			
< 10 Hz - 90 kHz	+0 dB/-1 dB		
< 10 Hz - 160 kHz	+0 dB/-3 dB		
Entrées stéréo			
Type	4 jacks stéréo doubles 6,3 mm, symétriques		
Impédance	20 kΩ symétrique, 10 kΩ asymétrique		
Amplification	-20 dB à +20 dB		
Niveau d'entrée max.	+22 dBu		
Entrée 2-TRACK/USB			
Type	Connecteur RCA		
Impédance	10 kΩ		
Niveau d'entrée max.	+22 dBu		
Egaliseur 3 bandes			
LOW	80 Hz/+ 15 dB		
MID	Variable 100 Hz - 8 kHz / + 15 dB		
HIGH	12 kHz/+ 15 dB		
Egaliseur constant 4 bandes			
LOW	80 Hz/+ 15 dB		
LOW MID	500 Hz / + 15 dB		
HIGH MID	3 kHz / + 15 dB		
HIGH	12 kHz/+ 15 dB		
Points d'insertion canaux			
Type	4 jacks stéréo 6,3 mm, asymétriques	8 jacks stéréo 6,3 mm, asymétriques	8 jacks stéréo 6,3 mm, asymétriques
Niveau d'entrée max.	+22 dBu		
Départs auxiliaires			
Type	2 jacks mono 6,3 mm, asymétriques	3 jacks mono 6,3 mm, asymétriques	4 jacks mono 6,3 mm, asymétriques
Impédance	120 Ω		
Niveau de sortie max.	+22 dBu		

Retours auxiliaires	X1622USB	X2222USB	X2442USB
Type	2 connecteurs stéréo doubles 6,3 mm, symétriques	3 connecteurs stéréo doubles 6,3 mm, symétriques	4 connecteurs stéréo doubles 6,3 mm, symétriques
Impédance	20 kΩ symétrique, 10 kΩ asymétrique		
Niveau d'entrée max.	+22 dBu		
Sorties principales			
Type	XLR, 6,3 mm symétrie électronique		
Impédance	240 Ω symétrique, 120 Ω symétrique		
Niveau de sortie max.	+28 dBu		
Sortie régie			
Type	Jack mono 6,3 mm, asymétrique		
Impédance	120 Ω		
Niveau de sortie max.	+22 dBu		
Sortie casque			
Type	Jack stéréo 6,3 mm, asymétrique		
Niveau de sortie max.	+19 dBu/150 Ω (+25 dBm)		
Sortie 2-TRACK/USB			
Type	Connecteur RCA		
Impédance	1 kΩ		
Niveau de sortie max.	+22 dBu		
DSP			
Convertisseur	Delta-Sigma 24 bits Suréchantillonnage 64/128x		
Fréquence d'échantillonnage	40 kHz		
Données système Main mix (bruit)			
Main Mix à -∞, fader canaux à -∞	-105 dB/-108 dB A pondéré		
Main Mix à 0 dB, fader canaux à -∞	-95 dB/-97 dB A pondéré		
Main Mix à 0 dB, fader canaux à 0 dB	-82,5 dB/-85 dB A pondéré		
Alimentation			
Tension secteur	100 - 240 V~, 50/60 Hz		
Consommation	50 W		
Fusible (100 - 120 V~, 50/60 Hz)	T 1,6 A H 250 V		
Fusible (220 - 230 V~, 50/60 Hz)	T 1,6 A H 250 V		
Prise secteur	Prise norme CEI		
USB			
Audio	Entrée/sortie		
Connecteur	Type B		
Convertisseur	16 bits		
Fréquence d'échantillonnage	48 kHz		
Dimensions/poids			
Dimensions (H x l x P)	90 mm x 320 mm x 340 mm	90 mm x 430 mm x 355 mm	135 mm x 440 mm x 420 mm
Poids	3,45 kg	4,78 kg	5,92 kg

Other important information

Important information

Aspectos importantes

Informations importantes

1. Register online. Please register your new BEHRINGER equipment right after you purchase it by visiting www.behringer.com. Registering your purchase using our simple online form helps us to process your repair claims more quickly and efficiently. Also, read the terms and conditions of our warranty, if applicable.

2. Malfunction. Should your BEHRINGER dealer not be located in your vicinity, you may contact the BEHRINGER distributor for your country listed under "Support" at www.behringer.com. Should your country not be listed, please check if your problem can be dealt with by our "Online Support" which may also be found under "Support" at www.behringer.com. Alternatively, please submit an online warranty claim at www.behringer.com BEFORE returning the product.

3. Power Connections. Before plugging the unit into a power socket, please make sure you are using the correct mains voltage for your particular model. Faulty fuses must be replaced with fuses of the same type and rating without exception.

1. Registro online. Le recomendamos que registre su nuevo aparato BEHRINGER justo después de su compra accediendo a la página web www.behringer.com. El registro de su compra a través de nuestro sencillo sistema online nos ayudará a resolver cualquier incidencia que se presente a la mayor brevedad posible. Además, aproveche para leer los términos y condiciones de nuestra garantía, si es aplicable en su caso.

2. Averías. En el caso de que no exista un distribuidor BEHRINGER en las inmediaciones, puede ponerse en contacto con el distribuidor BEHRINGER de su país, que encontrará dentro del apartado "Support" de nuestra página web www.behringer.com. En caso de que su país no aparezca en ese listado, acceda a la sección "Online Support" (que también encontrará dentro del apartado "Support" de nuestra página web) y compruebe si su problema aparece descrito y solucionado allí. De forma alternativa, envíenos a través de la página web una solicitud online de soporte en periodo de garantía ANTES de devolvernos el aparato.

3. Conexiones de corriente. Antes de enchufar este aparato a una salida de corriente, asegúrese de que dicha salida sea del voltaje adecuado para su modelo concreto. En caso de que deba sustituir un fusible quemado, deberá hacerlo por otro de idénticas especificaciones, sin excepción.

1. Enregistrez-vous en ligne. Prenez le temps d'enregistrer votre produit BEHRINGER aussi vite que possible sur le site Internet www.behringer.com. Le fait d'enregistrer le produit en ligne nous permet de gérer les réparations plus rapidement et plus efficacement. Prenez également le temps de lire les termes et conditions de notre garantie.

2. Dysfonctionnement. Si vous n'avez pas de revendeur BEHRINGER près de chez vous, contactez le distributeur BEHRINGER de votre pays : consultez la liste des distributeurs de votre pays dans la page "Support" de notre site Internet www.behringer.com. Si votre pays n'est pas dans la liste, essayez de résoudre votre problème avec notre "aide en ligne" que vous trouverez également dans la section "Support" du site www.behringer.com. Vous pouvez également nous faire parvenir directement votre demande de réparation sous garantie par Internet sur le site www.behringer.com AVANT de nous renvoyer le produit.

3. Raccordement au secteur. Avant de relier cet équipement au secteur, assurez-vous que la tension secteur de votre région soit compatible avec l'appareil. Veillez à remplacer les fusibles uniquement par des modèles exactement de même taille et de même valeur électrique — sans aucune exception.

FEDERAL COMMUNICATIONS COMMISSION COMPLIANCE INFORMATION

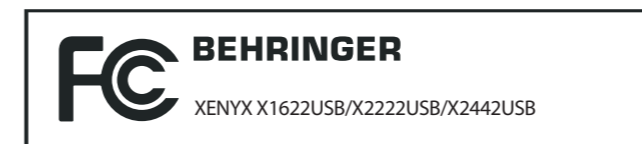

Responsible party name: **BEHRINGER USA, Inc.**
 Address: **18912 North Creek Parkway,
 Suite 200 Bothell, WA 98011,
 USA**
 Phone/Fax No.: **Phone: +1 425 672 0816
 Fax: +1 425 673 7647**

hereby declares that the product

**XENYX X1622USB
 XENYX X2222USB
 XENYX X2442USB**

complies with the FCC rules as mentioned in the following paragraph:

This equipment has been tested and found to comply with the limits for a Class B digital device, pursuant to part 15 of the FCC Rules. These limits are designed to provide reasonable protection against harmful interference in a residential installation. This equipment generates, uses and can radiate radio frequency energy and, if not installed and used in accordance with the instructions, may cause harmful interference to radio communications. However, there is no guarantee that interference will not occur in a particular installation. If this equipment does cause harmful interference to radio or television reception, which can be determined by turning the equipment off and on, the user is encouraged to try to correct the interference by one or more of the following measures:

- Reorient or relocate the receiving antenna.
- Increase the separation between the equipment and receiver.
- Connect the equipment into an outlet on a circuit different from that to which the receiver is connected.
- Consult the dealer or an experienced radio/TV technician for help.

This device complies with Part 15 of the FCC rules. Operation is subject to the following two conditions:

- (1) this device may not cause harmful interference, and
- (2) this device must accept any interference received, including interference that may cause undesired operation.

Important information:

Changes or modifications to the equipment not expressly approved by BEHRINGER USA can void the user's authority to use the equipment.

EN

XENYX

X1622USB/ X2222USB/ X2442USB

ES

FR



Do you want more information about this product?

We offer expanded Owner's Manuals in PDF format for the advanced user at www.behringer.com.

Downloads are available in English, Spanish, German and Chinese.

¿Necesita más información sobre este producto?

Para aquellos usuarios más avanzados que necesiten más información, encontrarán un manual de instrucciones ampliado en formato PDF en nuestra página web www.behringer.com. Estos manuales están disponibles en inglés, español, alemán y chino.

Souhaitez-vous de plus amples informations sur ce produit ?

Vous trouverez une version plus longue de ce mode d'emploi en anglais, en espagnol, en allemand et en chinois au format PDF sur le site www.behringer.com.

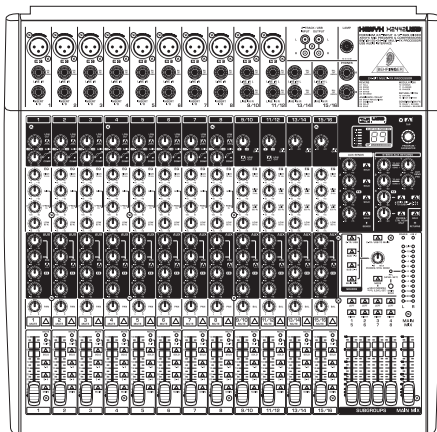
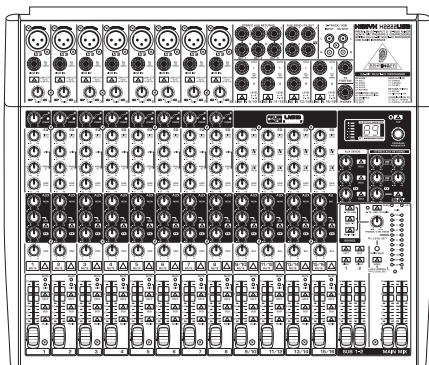
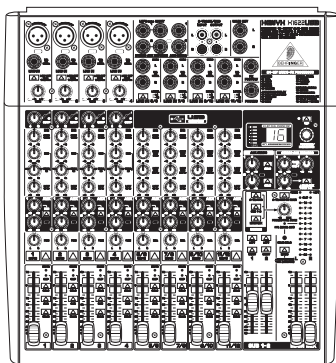

www.behringer.com