

KAWAI

Virtual
Piano
Controller

VPC1

Owner's Manual

Bedienungsanleitung

Manuel de l'utilisateur

Manual de Usuario

Manuale utente

取扱説明書

Important Safety Instructions Read all the instructions before using the product.

SAVE THESE INSTRUCTIONS INSTRUCTIONS PERTAINING TO A RISK OF FIRE, ELECTRIC SHOCK, OR INJURY TO PERSONS



CAUTION
RISK OF ELECTRIC SHOCK
DO NOT OPEN



WARNING

TO REDUCE THE RISK OF FIRE OR ELECTRIC SHOCK, DO NOT EXPOSE THIS PRODUCT TO RAIN OR MOISTURE.

AVIS : RISQUE DE CHOC ELECTRIQUE - NE PAS OUVRIR.

TO REDUCE THE RISK OF ELECTRIC SHOCK, DO NOT REMOVE COVER (OR BACK). NO USER-SERVICEABLE PARTS INSIDE. REFER SERVICING TO QUALIFIED SERVICE PERSONNEL.



The lightning flash with arrowhead symbol, within an equilateral triangle, is intended to alert the user to the presence of uninsulated "dangerous voltage" within the product's enclosure that may be of sufficient magnitude to constitute a risk of electric shock to persons.



The exclamation point within an equilateral triangle is intended to alert the user to the presence of important operating and maintenance (servicing) instructions in the literature accompanying the product.



WARNING Indicates a potential hazard that could result in death or serious injury if the product is handled incorrectly.

- The product should be connected to an AC outlet of the specified voltage.**
 - If you are going to use an AC power cord, make sure that its has the correct plug shape and conforms to the specified power voltage.
 - Failure to do so may result in fire.
- Do not insert or disconnect the powercord plug with wet hands.**
Doing so may cause electric shock.
- Take care not to allow any foreign matter to enter the product.**
Entry of water, needles or hair pins may result in breakdown or short-circuit. The product shall not be exposed to dripping or splashing. No objects filled with liquids, such as vases, shall be placed on the product.
- When using the headphones, do not listen for long periods of time at high volume levels.**
Doing so may result in hearing problems.
- Do not lean against the keyboard.**
Doing so may cause the product to fall over, resulting in injury.
- Do not use the product in wet areas, or areas close to water.**
Doing so may cause a short circuit, leading to an electric shock, or a fire.
- Do not disassemble, repair or modify the product.**
Doing so may result in product breakdown, electric shock or short-circuit.
- When disconnecting the AC power cord's plug, always hold the plug and pull it to remove it.**
 - Pulling the AC power cord itself may damage the cord, causing a fire, electric shock or short-circuit.
- The product is not completely disconnected from the power supply even when the power switch is turned off. If the product will not be used for a long time, unplug the AC power cord from the AC outlet.**
 - Failure to do so may cause fire in case of lightning.
 - Failure to do so may over-heat the product, resulting in fire.
- This product shall be near the AC outlet and the power cord plug in a position so that it can readily be disconnected in an emergency because electricity is always charging while the plug is in the AC outlet even in a power switch off condition.**

Notes on Repair

Should an abnormality occur in the product, immediately turn the power OFF, disconnect the power cord plug, and then contact the shop from which the product was purchased.

CAUTION:

To prevent electric shock, match wide blade of plug to wide slot, fully insert.

ATTENTION:

Pour éviter les chocs électriques, introduire la lame la plus large de la fiche dans la borne correspondante de la prise et pousser jusqu'au fond.



An information on Disposal for users

If your product is marked with this recycling symbol it means that, at the end of its life, you must dispose of it separately by taking it to an appropriate collection point. You should not mix it with general household waste. Disposing of this product correctly will prevent potential negative effects on the environment and human health which could otherwise arise due to inappropriate waste handling. For further details, please contact your local authority. (European Union only)

Instruction for AC power cord (U.K.)

IMPORTANT

THE WIRES IN THIS MAINS LEAD ARE COLOURED IN ACCORDANCE WITH THE FOLLOWING CODE.

BLUE : NEUTRAL
BROWN : LIVE

As the colours of the wires in the mains lead of this apparatus may not correspond with the coloured markings identifying the terminals in your plug, proceed as follows:
The wire which is coloured BLUE must be connected to the terminal which is marked with the letter N or coloured BLACK.

The wire which is coloured BROWN must be connected to the terminal which is marked with the letter L or coloured RED.

Do not plug either terminal of the power cord to the the ground od AC outlet on the wall.

Canadian Radio Interference Regulations

This instrument complies with the limits for a class B digital apparatus, pursuant to the Radio Interference Regulations, C.R.C., c. 1374.

FCC Information (U.S.A)

CAUTION : Changes or modifications not expressly approved by the party responsible for compliance could void the user's authority to operate the equipment.

Examples of Picture Symbols



denotes that care should be taken.
The example instructs the user to take care not to allow fingers to be trapped.



denotes a prohibited operation.
The example instructs that disassembly of the product is prohibited.



denotes an operation that should be carried out.
The example instructs the user to remove the power cord plug from the AC outlet.



CAUTION

Indicates a potential hazard that could result in injury or damage to the product or other property if the product is handled incorrectly.

- Do not use the product in the following areas.**
 - Areas, such as those near windows, where the product is exposed to direct sunlight
 - Extremely hot areas, such as near a heater
 - Extremely cold areas, such as outside
 - Extremely humid areas
 - Areas where a large amount of sand or dust is present
 - Areas where the product is exposed to excessive vibrations
- Using the product in such areas may result in product breakdown.
Use the product only in moderate climates (not in tropical climates).
- Do not stand the main unit on its side for extended periods of time.**
- Do not attempt to play the main unit at unusual angles.**
- Doing so may place stress on the keyboard action, resulting in breakdown of the product.**
- Use only the AC adaptor included with this instrument to power the instrument.**
- Do not use other AC adaptor included with this instrument.**
- Do not use the included AC adaptor or AC power cord to power other equipment.**
- Before connecting cords, make sure that the power to this product and other devices is turned OFF.**
Failure to do so may cause breakdown of this product and other devices.
- Do not drag the product on the floor. Take care not to drop the product.**
Please lift up the product when moving it. Please note that the product is heavy and must be carried by more than two persons. Dropping the product may result in breakdown.
- When connecting the AC power cord and other cords, take care not to get them tangled.**
Failure to do so may damage them, resulting in fire, electric shock or short-circuit.
- Do not wipe the product with benzene or thinner.**
 - Doing so may result in discoloration or deformation of the product.
 - When cleaning the product, put a soft cloth in lukewarm water, squeeze it well, then wipe the product.
- Do not stand on the product or exert excessive force.**
 - Doing so may cause the product to become deformed or fall over, resulting in breakdown or injury.
- Do not place naked flame, such as lighted candles on the product.**
 - Doing so may cause the illumination to fall over, resulting in fire.
- Ensure that the ventilation is not impeded by covering the ventilation openings with items, such as newspaper, table-cloths, curtains, etc.**
 - Failure to do so may over-heat the product, resulting in fire.
- The product should be located so that its location or position does not interfere with its proper ventilation. Ensure a minimum distance of 5cm around the product for sufficient ventilation.**
- The product should be serviced by qualified service personnel when:**
 - The power supply cord or the plug has been damaged.
 - Objects have fallen, or liquid has been spilled into the product.
 - The product has been exposed to rain.
 - The product does not appear to operate normally or exhibits a marked change in performance.
 - The product has been dropped, or the enclosure damaged.

NOTE : This equipment has been tested and found to comply with the limits for a Class B digital device, pursuant to Part 15 of the FCC Rules. These limits are designed to provide reasonable protection against harmful interference in a residential installation. This equipment generates, uses and can radiate radio frequency energy and, if not installed and used in accordance with the instructions, may cause harmful interference to radio communications. However, there is no guarantee that interference will not occur in a particular installation. If this equipment does cause harmful interference to radio or television reception, which can be determined by turning the equipment off and on, the user is encouraged to try to correct the interference by one or more of the following measures:

- Reorient or relocate the receiving antenna.
- Increase the separation between the equipment and receiver.
- Connect the equipment into an outlet on a circuit different from that to which the receiver is connected.
- Consult the dealer or an experienced radio/TV technician for help.

The nameplate label is located on the underside of the instrument, as indicated below.

Nameplate

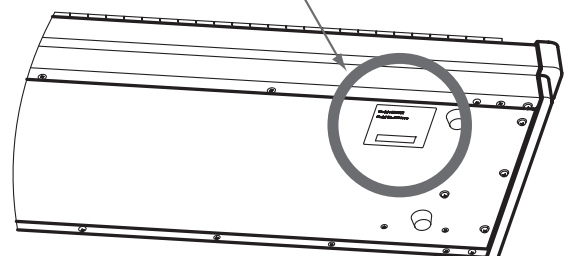

Getting Started

Thank you for purchasing the Kawai VPC1.

This owner's manual contains important information regarding the usage and operation of the VPC1. Please read all sections carefully, keeping this manual handy for future reference.

Part Names and Functions

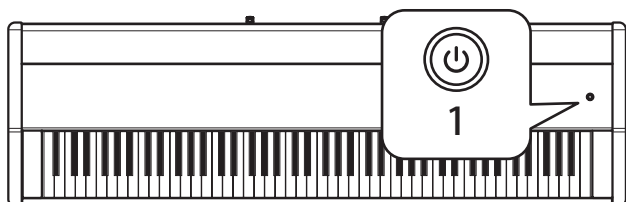

1. POWER button

This button is used to turn the instrument on and off. The LED will be lit when the power is turned on.

The status of the VPC1 will be indicated by the color of POWER button LED as follows:

Instrument Status	Power button LED colour
Preset 1	Red
Preset 2	Orange
Preset 3	Green
Preset 4	Orange blinking
Preset 5	Green blinking
Updating VPC1	Red and Green blinking slowly (2 second intervals)
Updating error	Red and Green blinking rapidly (0.2 second intervals)
Power error	Red blinking

⚠ The VPC1 features a power saving function that can be used to automatically turn off the instrument after a specified period of inactivity.

Please refer to the PDF manual of the VPC Editor Software for further information.

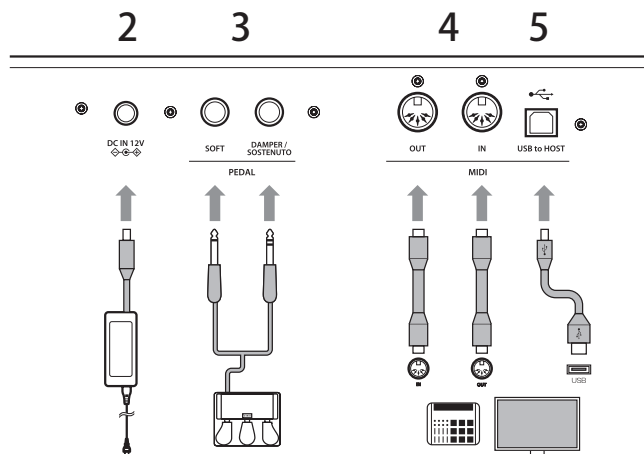

2. DC IN jack (12 V)

This jack is used to connect the included AC power adapter to the VPC1's DC IN jack.

3. Pedal jack

The jacks are used to connect the included Kawai pedal unit to the VPC1.

4. MIDI IN/OUT connectors

The jacks are used to connect the instrument to external MIDI devices (such as other musical instruments or a computer) in order to send and receive MIDI data.

5. USB to Host connector

This port is used to connect the instrument to a computer using a USB 'B to A' type cable in order to send and receive MIDI data.

⚠ The AC power adapter is required when connecting the VPC1 to a device/computer using the MIDI connectors.

When connecting the VPC1 to a computer using a USB cable, the AC power adapter is not required as power will be supplied through the computer's USB connector.

This port is used to connect the instrument to a computer using a USB 'B to A' type cable in order to send and receive MIDI data.

However, in some cases the computer's USB connector may be insufficient to power the VPC1 correctly. In this case, the POWER button LED will blink red, indicating that the AC power adaptor is required.

⚠ If VPC1 update is not completed successfully, the POWER button LED will blink red and green rapidly (0.2 second intervals).

In this case, please try to update the VPC1 again.

Setup

System Requirements

Windows

Computer	Computer that has a USB port and satisfies the requirements for running Microsoft Windows 7/Vista/XP
OS	Windows 7 or Vista or XP (With the latest service pack)

Mac

Computer	Apple Macintosh computer that has a USB port and satisfies the requirements for running Mac OS X
OS	Mac OS X 10.4 or later

 *The Kawai USB-MIDI driver and the VPC Editor do not support Mac OS.*

Installation

The VPC1 will be automatically recognized by the computer without having to install additional drivers. When the instrument keyboard is connected to the USB port of your computer using the included USB cable and the power is turned on, the OS standard USB-MIDI driver will be installed automatically, then the instrument will be ready to use.

At this point, you can configure the instrument setting from your computer or you can create touch curves using the VPC Editor software.

Before using the VPC Editor software, use the following steps to install the Kawai USB-MIDI driver and the VPC Editor software.

It is recommended to install the Kawai USB-MIDI driver for establishing a more stable environment even if you do not use the VPC Editor software.

 *In order to install or uninstall the Kawai USB-MIDI driver and the VPC Editor software, you must have "Administrator" privileges. For further information, please contact your system administrator.*

 *When you install the Kawai USB-MIDI driver and the VPC Editor software, detach all USB devices except the computer keyboard and mouse device.*

 *When you have connected the VPC1 to your computer using a USB cable, it may take some time to establish the communication.*

 *If the VPC1 and your computer are connected via a USB hub and your notice that the behavior is unstable, please connect it directly to a USB port of your computer.*

 *When you turn the VPC1 on/off, or you connect/disconnect the USB cable during the following operations, you may notice that the behavior of the VPC1 or of the computer to become unstable.*

- While installing the Kawai USB-MIDI Driver

- While the computer starts

- While a MIDI application is running.

- While communicating with the computer

- While the computer is ready and waiting in power saving mode

 *Depending on the configuration of your computer, the USB function might not work properly. Please carefully read the owner's manual for your computer, then make the appropriate settings.*

 *The Kawai USB-MIDI driver and the VPC Editor software is compatible with the Windows OS only and does not support the Mac OS.*

Installing the Kawai USB-MIDI Driver

1. Download the Kawai USB-MIDI driver from the Kawai website:
<http://www.kawai.co.jp/worldwide/support/downloads.html>
2. Extract the zip file and run the "DPIInst.exe" installation program.
3. When the "Kawai USB MIDI Device Installer" dialog appears, click "Next".
4. The "End User License Agreement" will be displayed. To agree with the terms, select "I accept this EULA", then click "Next".
5. When the installation is finished and the message "Installation complete!" is displayed, click "Finish".

Installing the VPC Editor software

1. Download the Kawai VPC Editor Software from the Kawai website:
<http://www.kawai.co.jp/worldwide/support/downloads.html>
2. Extract the zip file and run the "SETUP.exe" installation program.
3. When the "Kawai VPC Editor - InstallShield Wizard" dialog appears, click "Next".
4. The "License Agreement" will be displayed. To agree with the terms, select "I accept the terms in the license agreement", then click "Next".
5. The destination folder for the installation will be displayed. If you want to install the VPC editor to this folder, click "Next". If you want to install the VPC editor to a different folder, click "Change.." to change the installation path and click "Next" when you have selected the desired installation location.
6. The message "Ready to Install the Program" is displayed, click "Install".
7. When the installation is finished and the "InstallShield Wizard Completed" dialog is displayed, click "Finish".

About the PDF Manual

A PDF manual is included with the VPC Editor software.

For details on the overview and operations on the VPC Editor software, please refer to the PDF manual.

Using the PDF Manual

1. When the VPC Editor software is launched, click the KAWAI logo button to display the version information screen.
2. Click the HELP button.

Selecting a Preset Mode

Five preset modes are provided with the VPC1, which allow you to save the various touch curves created by using the included VPC Editor software or the settings of the instrument.

For further information on how to save the settings as presets, please refer to the PDF manual of the VPC Editor software.

The section below describes how to select the preset modes using the VPC1.

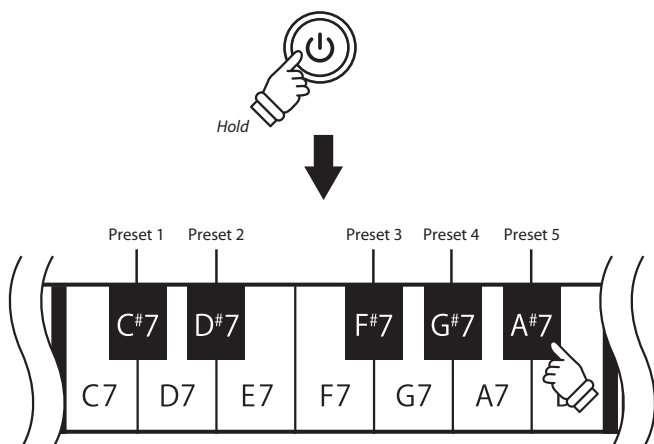

Press and hold the POWER button, then press one of the highest 5 black keys to select a preset mode.

When the preset mode assigned to the pressed key is selected, the LED color of the POWER button will change.

⚠ When the power is turned on, the previously used preset will be selected automatically. When the power is turned on for the very first time, Preset1 will be selected.

In addition to a standard touch curve, several touch curves suitable for popular software pianos are provided as factory presets.

Preset	Power LCD state	Touch Curve	Description
1	Red	Normal	A standard touch curve.
2	Orange	Ivory	A touch curve suitable for the Ivory software developed by Synthogy.
3	Green	Pianoteq	A touch curve suitable for the Pianoteq software developed by MODARTT.
4	Orange blinking	Galaxy	A touch curve suitable for the Galaxy Pianos software developed by Galaxy Instruments.
5	Green blinking	Alicia's Keys	A touch curve suitable for the Alicia's Keys software developed by Native Instruments.

Troubleshooting

Power does not turn on

- Is the VPC1 connected to your computer via a USB hub?
Please connect it directly to a USB port on your computer without using a hub.
- Is the POWER button LED blinking red?
If the POWER button is lit with a red blinking light, the power supplied by the computer through the USB bus is insufficient. In such a case, please use the included AC power adapter.

The connected device or software does not respond

- Is the USB cable or MIDI cable connected correctly?
- Has your computer detected the VPC1?
Please carefully read the manual for your computer and make sure that the VPC1 can be recognized by the computer.
Depending on the configuration of your computer hardware, the VPC1 may not be detected properly when using the USB connection.

- The connected device or software might not support this feature. Please refer to the manual of the connected device or software.

No sound is produced when the keys are pressed

- Please check the MIDI transmit channel and output settings for the VPC Editor software.
- Has the software sound source been configured correctly?

The velocity of the keyboard does not work

- Please check the settings of Touch Curve and Velocity Offset of the VPC Editor software.

Sound increases only at certain key(s) of the keyboard

- Please check the setting of Velocity Offset of the VPC Editor software.

Messages are not sent or received from the MIDI or USB port

- Please check the MIDI transmit channel and output settings for the VPC Editor software.

The included foot pedal does not work

- Has the foot pedal been connected properly?
- Please check the Pedal CC# settings for the VPC Editor software.
- Has the software sound source to be used been set correctly?

Technical Specifications

Keyboard	88 wooden keys with Ivory Touch key surfaces RM3 Grand II action with Let-off and Triple Sensor
Connection terminals	Pedal jack, MIDI (IN/OUT) connectors, USB to HOST port, Power supply connector (DC IN 12V)
Power supply	USB Bus powered (via USB port), DC 12 VAC adapter
Power consumption	- With USB Bus power supply :1.0 W - With AC power adapter :3.0 W
Dimensions	138 (W) x 42.5 (D) x 18.5 (H) cm
Weight	29.5 kg
Package Contents	Owner's manual (this manual), USB cable, AC power adapter, Power cord, F-30 foot pedal, Music rack/rest

※ Appearance and specifications are subject to change without notice.

※ 'Ivory', 'Pianoteq', 'Galaxy', and 'Alicia's Keys' are all trademarks of their respective owners.

Sicherheitshinweise

Bitte lesen Sie sich zunächst alle Hinweise durch, bevor Sie das Produkt verwenden.

HINWEISE AUFHEBEN

HINWEISE ZU FEUERRISIKO, ELEKTRISCHEM SCHOCK ODER VERLETZUNGEN VON PERSONEN



WARNING

TO REDUCE THE RISK OF FIRE OR ELECTRIC SHOCK, DO NOT EXPOSE THIS PRODUCT TO RAIN OR MOISTURE.

AVIS : RISQUE DE CHOC ELECTRIQUE - NE PAS OUVRIR.

Um das Risiko eines elektrischen Schlages zu verringern, sollten Sie niemals das Gerät öffnen. Es gibt keine Teile im Inneren, die durch Sie gewartet werden müssten. Überlassen Sie den Service qualifiziertem Personal.



Zeigt an, dass ein Potentialunterschied auftreten kann, der Tod oder schwerwiegende Verletzungen hervorruft, wenn das Gerät nicht korrekt gehandhabt wird.



Zeigt an, dass ein Potentialunterschied auftreten kann, der das Gerät beschädigt, wenn es nicht korrekt gehandhabt wird.



! WARNUNG

Zeigt an, dass ein Potentialunterschied auftreten kann, der Tod oder schwerwiegende Verletzungen hervorruft, wenn das Gerät nicht korrekt gehandhabt wird.



Dieses Gerät muss an eine Steckdose angeschlossen werden, deren Spannungsangabe dem Gerät entspricht.

- Wenn Sie den Netzstecker in die Steckdose stecken, sollten Sie sicherstellen, dass die Form der Anschlüsse geeignet ist und die Spannung übereinstimmt.
- Zuwiderhandlungen können Feuer verursachen.



Ziehen Sie den Netzstecker nie mit nassen Händen ab und stecken Sie ihn auch nicht mit nassen Händen in die Steckdose.

Zuwiderhandlung kann einen elektrischen Schock verursachen.



Achten Sie darauf, dass keine Fremdkörper in das Instrument gelangen.

Wasser, Nadeln und Haarspangen können Kurzschlüsse und Defekte verursachen. Das Produkt sollte weder Tropfen noch Spritzern ausgesetzt. Stellen Sie keine mit Flüssigkeiten gefüllten Gegenstände, wie Vasen, auf das Produkt.



Wenn Sie Kopfhörer verwenden, sollten Sie diese nicht über eine längere Zeit mit hoher Lautstärke betreiben. Zuwiderhandlung kann Hörschäden hervorrufen.



Lehnen Sie sich nicht an das Instrument an.

Zuwiderhandlung kann ein Umfallen des Instruments verursachen.



Stellen Sie das Instrument nirgendwo auf, wo es nass werden könnte.

Das kann zu einem Kurzschluss führen, welcher einen elektrischen Schock oder ein Feuer zur Folge haben könnte.



Öffnen, reparieren oder modifizieren Sie das Instrument nicht.

Zuwiderhandlung kann Defekte, einen elektrischen Schlag oder Kurzschlüsse verursachen.



Wenn Sie das Netzkabel abziehen wollen, fassen Sie immer den Stecker direkt an. Ziehen Sie niemals nur am Kabel.

- Einfaches Ziehen am Kabel kann einen Defekt des Kabel verursachen. Dadurch kann es zu einem elektrischen Schlag, Feuer oder Kurzschluss kommen.



Das Produkt ist nicht vollständig von der Stromversorgung getrennt, auch wenn der Netzschalter ausgeschaltet ist. Wenn das Instrument für eine längere Zeit nicht benutzt werden soll, ziehen Sie den Netzstecker aus der Steckdose.

- Zuwiderhandlung kann Feuer und Überhitzung hervorrufen.



Dieses Produkt sollten Sie in unmittelbarer Nähe zu einer Wandsteckdose aufstellen, damit Sie es im Notfall schnell vom Stromnetz trennen können und somit sicherstellen, dass kein Strom mehr in das Produkt gelangt.

Reparaturhinweis

Sollte etwas Ungewöhnliches auftreten, schalten Sie das Gerät aus, ziehen den Netzstecker und rufen den Service Ihres Händlers an.



Eine Kundeninformation zur Entsorgung

Falls das Produkt mit diesem Recyclingsymbol gekennzeichnet ist bedeutet dies, dass es am Ende seiner Lebenszeit zu einem geeigneten Sammelpunkt gebracht werden muss.

Sie sollten es nicht mit dem normalen Hausmüll entsorgen. Ein korrektes Entsorgen schützt die Umwelt und Ihre Gesundheit, die durch eine falsche Abfallentsorgung gefährdet werden könnte. Für weitere Details fragen Sie Ihre lokalen Behörden.

Beispiele von Bildsymbolen



Zeigt, dass vorsichtig gehandelt werden sollte. Dieses Beispiel zeigt an, dass Teile nicht mit den Fingern berührt werden dürfen.



Verbietet eine unzulässige Manipulation. Dieses Beispiel verbietet einen unzulässigen Eingriff.



Zeigt, dass ein Vorgang ausgeführt werden soll. Dieses Beispiel bittet Sie, den Netzstecker aus der Steckdose zu ziehen.



! ACHTUNG

Zeigt an, dass ein Potentialunterschied auftreten kann, der das Gerät beschädigt, wenn es nicht korrekt gehandhabt wird.



Stellen Sie das Instrument nicht an folgenden Plätzen auf.

- Unter dem Fenster, da es direktem Sonnenlicht ausgesetzt ist.
- Extrem heiße Plätze, wie unterhalb eines Heizlüfters.
- Extrem kalte Plätze, wie außerhalb von Gebäuden im Winter.
- Plätze mit extremer Luftfeuchtigkeit oder Regen.
- Plätze mit sehr hoher Sand oder Staubverschmutzung.
- Plätze mit extremen Erschütterungen.

Das Aufstellen des Instruments an solchen Plätzen kann Beschädigungen verursachen. Verwenden Sie dieses Produkt nur in einem moderaten Klima (nicht in tropischem Klima).



Stellen Sie das Instrument nicht für einen längeren Zeitraum auf die Seite.

- Spielen Sie nicht auf der Tastatur, wenn das Instrument in einem unüblichen Winkel aufgestellt ist. Ein Nichtbeachten kann Beschädigungen zur Folge haben.



Verwenden Sie ausschließlich den mitgelieferten Netzadapter, um das Instrument mit Strom zu versorgen.

- Verwenden Sie keine anderen Netzadapter.
- Verwenden Sie den mitgelieferten Netzadapter niemals für andere Geräte

Bevor Sie Kabel anschließen, stellen Sie sicher, dass alle Geräte ausgeschaltet sind.

Zuwiderhandlung kann Defekte an diesem und anderen Geräten hervorrufen.



Achten Sie darauf, dass das Gerät immer sorgfältig aufgestellt wird.

Bitte beachten Sie, dass dieses Instrument schwer ist und daher mit mindestens zwei Personen getragen werden sollte.



Wenn Sie das Netzkabel anschließen, achten Sie bitte darauf, dass die Kabel nicht durcheinander liegen und Knoten bilden.

Zuwiderhandlung kann die Kabel beschädigen, Feuer und einen elektrischen Schock oder einen Kurzschluss verursachen.



Reinigen Sie das Instrument nicht mit Benzin oder Verdünnern.

- Zuwiderhandlung kann eine Farbänderung oder Deformation des Gerätes zur Folge haben.
- Zum Reinigen benutzen Sie bitte ein weiches Tuch mit lauwarmen Wasser, das Sie gut ausdrücken und dann erst zur Reinigung verwenden.



Stellen Sie sich nicht auf das Instrument und üben Sie keine Gewalt aus.

Andernfalls kann das Instrument verformt werden oder umfallen.



Stellen Sie keine offenen Flammen, wie z.B. Kerzen, auf das Produkt.

Eine offene Flamme könnte umstürzen und einen Brand verursachen.



Achten Sie darauf, dass Lüftungsöffnungen nicht durch Dinge wie Zeitungen, Tischdecken, Vorhänge oder ähnliches abgedeckt werden.

- Nichtbeachtung kann zur Überhitzung des Produktes führen und einen Brand zur Folge haben.



Dieses Produkt sollte so aufgestellt werden, dass eine gute Luftzirkulation gewährleistet ist. Ein Mindestabstand von 5 cm um das Produkt sollte für eine ausreichende Luftzirkulation vorhanden sein.



Das Gerät sollte durch qualifiziertes Personal gewartet werden, wenn:

- das Netzkabel oder die Netzbuchse beschädigt sind.
- Gegenstände in das Gerät gefallen sind.
- das Gerät Regen ausgesetzt war.
- das Gerät nicht mehr normal funktioniert.
- das Gerät gefallen ist und das Gehäuse beschädigt ist.

Das Typenschild befindet sich unter dem Spieltisch (siehe nachstehende Abbildung).

Typenschild

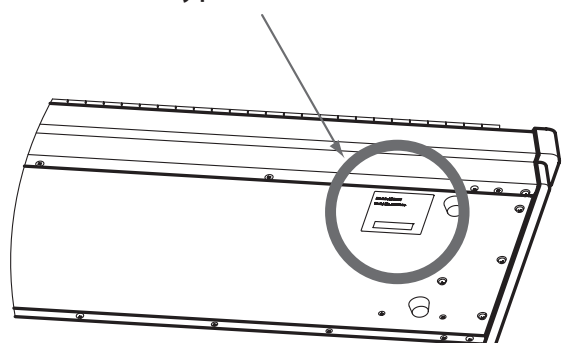

Die ersten Schritte

Wir danken Ihnen, dass Sie sich für den Kauf eines Kawai VPC1 entschieden haben. Diese Bedienungsanleitung enthält wichtige Informationen zu den Anwendungen und Funktionen des VPC1. Lesen Sie unbedingt alle Kapitel dieser Bedienungsanleitung aufmerksam durch und bewahren Sie diese für ein eventuelles späteres Nachschlagen gut auf.

Part Bezeichnungen und Funktionen

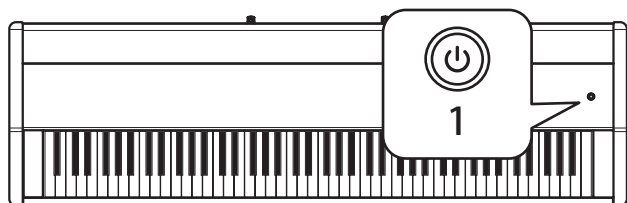

1. POWER Taste

Mit dieser Taste kann man das Instrument ein- und ausschalten. Im eingeschalteten Zustand leuchtet die LED.

Der Status des VPC1 wird durch die Farbe der leuchtenden LED angezeigt:

Status des Instruments	LED Farbe der Power Taste
Preset 1	Rot
Preset 2	Orange
Preset 3	Grün
Preset 4	Orange blinkend
Preset 5	Grün blinkend
VPC1 Update Prozess läuft	Rot und Grün langsam blinkend (alle 2 Sekunden)
VPC1 Update Prozess fehlerhaft	Rot und Grün schnell blinkend (alle 0,2 Sekunden)
Stromversorgungsproblem	Rot blinkend

⚠ Das VPC1 verfügt über eine Energiesparfunktion. Das Instrument schaltet sich aus, wenn eine gewisse Zeit nicht darauf gespielt wird.

Weitere Informationen dazu finden Sie in der PDF Anleitung der VPC Editor Software.

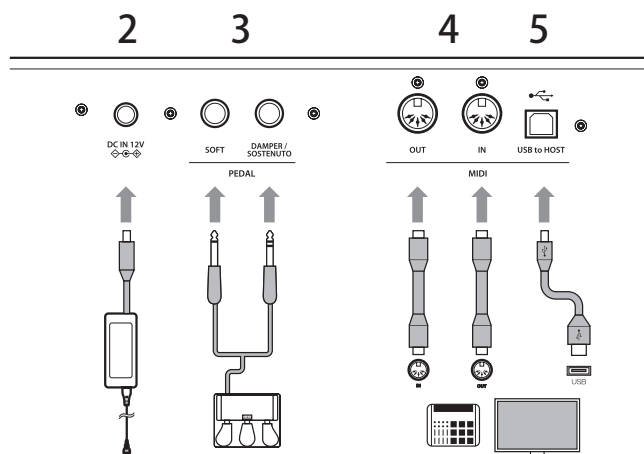

2. DC IN Buchse (12 V)

An diese Buchse wird der mitgelieferte Netzadapter angeschlossen.

3. Pedal Buchsen

An diese Buchsen wird das mitgelieferte Kawai Pedal angeschlossen.

4. MIDI IN/OUT Buchsen

Über diese Anschlüsse können Sie den VPC1 mit einem anderen MIDI-fähigen Gerät verbinden, um MIDI Daten zu senden und/oder zu empfangen.

5. USB to Host Anschluss

An diesen Anschluss können Sie Ihren Computer mit einem herkömmlichen USB „A zu B“ Kabel an den VPC1 anschließen. Wie mit einem normalen MIDI Interface können darüber MIDI Daten empfangen und gesendet werden.

⚠ Der mitgelieferte Netzadapter wird benötigt, wenn das VPC1 über die MIDI Anschlüsse mit einem MIDI-fähigen Instrument oder einem Computer verbunden ist.

Wenn das VPC1 über USB mit einem Computer verbunden ist, wird der Netzadapter im Normalfall nicht benötigt, da die Spannungsversorgung des VPC1 über das USB Kabel erfolgt.

Es kann sein, dass die Spannungsversorgung des Computers über USB nicht leistungsstark genug ist und ein korrektes Funktionieren des VPC1 nicht sichergestellt ist. In diesem Fall blinkt die LED Anzeige des VPC1 POWER Tasters rot und zeigt Ihnen damit an, dass der Anschluss des Netzadapters notwendig ist.

⚠ Wenn beim VPC1 Update Vorgang etwas nicht richtig funktioniert hat, blinkt anschließend die LED der POWER Taste im 0,2 Sekunden Intervall rot und grün im Wechsel auf.

In diesem Fall führen Sie den Update Vorgang bitte erneut aus.

Einrichtung

Systemvoraussetzungen

Windows

Computer Der Computer muss über einen USB Anschluss verfügen und die Anforderungen zur Verwendung von Microsoft Windows 7/Vista/XP erfüllen.

OS Windows 7 oder Vista oder XP (mit dem jeweils aktuellsten Service Pack).

Mac

Computer Der Computer muss über einen USB Anschluss verfügen und die Anforderungen zur Verwendung von Mac OS X erfüllen.

OS ab Mac OS X 10.4

 *Der Kawai USB-MIDI Treiber und der VPC Editor unterstützen kein Mac OS.*

Installation

Das VPC1 wird vom Computer automatisch erkannt. Wenn das VPC1 über das mitgelieferte USB Kabel mit dem Computer verbunden und anschließend eingeschaltet wird, wird der Standard USB-MIDI Treiber des Computer Betriebssystems automatisch installiert. Anschließend ist das VPC1 einsatzbereit.

Bevor Sie die VPC Editor Software verwenden, müssen Sie den Kawai USB-MIDI Treiber und die VPC Editor Software auf Ihrem Computer – wie nachfolgend beschrieben - installieren.

Die Installation des Kawai USB-MIDI Treibers wird empfohlen, da er stabiler funktioniert. Das gilt auch für den Fall, dass der VPC Editor nicht verwendet wird.

Nach der Installation des Kawai USB-MIDI Treibers und des VPC Editors können Sie mit der VPC Editor Software die Instrumenten Einstellungen vom Computer aus konfigurieren oder Anschlagsdynamikkurven editieren.

 *Für die Installation oder Deinstallation des Kawai USB-MIDI Treibers und der VPC Editor Software benötigen Sie Administrator Rechte. Für weitere Informationen kontaktieren Sie bitte Ihren System Administrator.*

 *Für die Installation des Kawai USB-MIDI Treibers und der VPC Editor Software sollen alle USB Geräte (außer Maus und Tastatur) vom Computer getrennt werden.*

 *Wenn das VPC1 über USB mit dem Computer verbunden ist, kann es etwas dauern bis die Kommunikation funktioniert.*

Wenn Sie das VPC1 über einen USB-Hub mit Ihrem Computer verbunden haben und die Übertragung nicht stabil zu sein scheint, schließen Sie den VPC1 direkt an einen USB Anschluss Ihres Computers an.

 *Wenn Sie den VPC1 ausschalten oder die USB Kabelverbindung während der folgenden Vorgänge trennen, kann die USB Verbindung instabil werden:*

- Während der Installation des Kawai USB-MIDI Treibers.
- Während des Bootvorgangs des Computers.
- Während eine MIDI Anwendung läuft.
- Während der Datenübertragung zwischen Computer und VPC1.
- Wenn sich der Computer im Energiesparmodus befindet.

 *Je nach Konfiguration Ihres Computers ist es möglich, dass die USB Funktion nicht korrekt funktioniert. In diesem Fall lesen Sie bitte sorgfältig die Bedienungsanleitung Ihres Computers und überprüfen Sie anschließend alle relevanten Einstellungen an Ihrem Computer.*

 *Der Kawai USB-MIDI Treiber und der VPC Editor sind ausschließlich für das Betriebssystem Windows konzipiert und laufen nicht unter Mac Betriebssystemen.*

Installation des Kawai USB-MIDI Treibers

1. Den Kawai USB-MIDI Treiber können Sie unter dem folgenden Link herunterladen: <http://www.kawai.co.jp/worldwide/support/downloads.html>
2. Entpacken Sie die ZIP-Datei und starten Sie das Installationsprogramm "DPInst.exe".
3. Wenn der "Kawai USB MIDI Device Installer" Dialog erscheint, klicken Sie "Weiter".
4. Der "End User License Agreement" Hinweis wird angezeigt. Für eine Zustimmung wählen Sie "I accept this EULA" und klicken dann auf "Weiter".
5. Wenn die Installation beendet ist, erscheint die Meldung "Installation complete!". Klicken Sie auf "Fertig stellen"

Installation der VPC Editor Software

1. Die Kawai VPC Editorsoftware können Sie unter dem folgenden Link herunterladen: <http://www.kawai.co.jp/worldwide/support/downloads.html>
2. Entpacken Sie die ZIP-Datei und starten Sie das Installationsprogramm "SETUP.exe".
3. Wenn der "Kawai VPC Editor - InstallShield Wizard" Dialog erscheint, klicken Sie "Weiter".
4. Der "License Agreement" Hinweis wird angezeigt. Für eine Zustimmung wählen Sie "Ich akzeptiere die Bedingungen der Lizenzvereinbarung". und klicken dann auf "Weiter".
5. Der Zielordner für die Installation wird angezeigt. Wenn Sie den VPC Editor in diesen Ordner installieren möchten, klicken Sie auf "Weiter". Für die Auswahl eines anderen Installationsordners klicken Sie auf "Ändern..". Wenn Sie einen anderen Ordner gewählt haben klicken Sie auf "Weiter".
6. Wenn der Hinweis "Bereit das Programm zu installieren" angezeigt wird, klicken Sie auf "Installieren". Wenn die Installation beendet ist und der "InstallShield Wizard abgeschlossen" Dialog erscheint, klicken Sie auf "Fertig stellen".

Bedienungsanleitung als PDF-Datei

Eine Bedienungsanleitung als PDF-Datei ist im Umfang der VPC Editor Software enthalten.

Details zur Bedienung des VPC Editor Programms entnehmen Sie bitte der PDF-Anleitung.

Verwenden der Bedienungsanleitung (PDF-Datei)

1. Wenn der VPC Editor gestartet ist, klicken Sie auf das KAWAI Logo, um zur Versionsanzeigeseite zu gelangen.
2. Durch klicken auf HELP (auf der Versionsanzeigeseite) gelangen Sie zur Bedienungsanleitung.

Preset Modus auswählen

Der Preset Modus im VPC1 ist mit 5 Presets ausgestattet. Das ermöglicht Ihnen das Speichern von verschiedenen Touch Curves und anderen Einstellungen, die mit dem VPC Editor erstellt wurden, auf das VPC1.

Weitere Informationen zum Speichern von Einstellungen als Preset im VPC1 finden Sie in der PDF-Bedienungsanleitung der VPC Editor Software.

Nachfolgend wird beschrieben, wie man Presets im VPC1 abrufen kann.

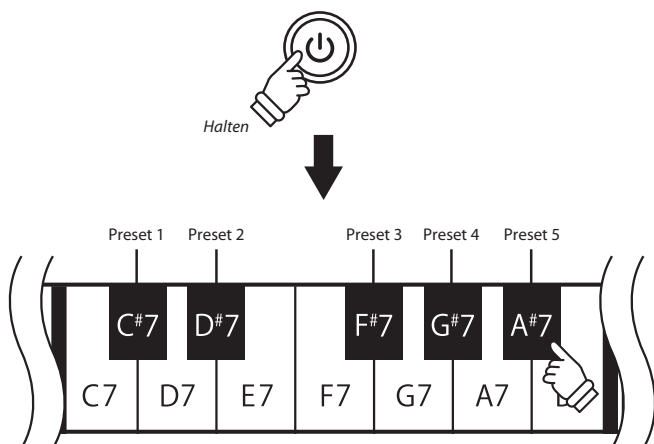

Halten Sie die POWER Taste gedrückt und drücken Sie währenddessen eine der höchsten 5 schwarzen Tasten auf der Tastatur des VPC1, um ein Preset auszuwählen.

Wenn Sie die Tasten loslassen, wechselt die Farbanzeige der LED (entsprechend des gewählten Presets).

⚠ Wenn das VPC1 aus- und wieder eingeschaltet wird, wird automatisch das zuletzt gewählte Preset wieder aufgerufen. Beim allerersten Einschalten wird automatisch das Preset 1 gewählt.

Zusätzlich zur Standard Touch Curve beinhaltet das VPC1 weitere Touch Curves, die speziell auf einige Software Pianos abgestimmt und als werkseitige Presets im VPC1 enthalten sind (siehe nachfolgende Liste).

Preset	LED Farbe der POWER Taste	Touch Curve	Beschreibung
1	Rot	Normal	Standard Touch Curve.
2	Orange	Ivory	Passende Touch Curve für die Ivory Software (entwickelt von Synthogy).
3	Grün	Pianoteq	Passende Touch Curve für die Pianoteq Software (entwickelt von MODARTT).
4	Orange blinkend	Galaxy	Passende Touch Curve für die Galaxy Pianos Software (entwickelt von Galaxy Instruments).
5	Grün blinkend	Alicia's Keys	Passende Touch Curve für die Alicia's Keys Software (entwickelt von Native Instruments).

Fehlersuche

Das Instrument lässt sich nicht einschalten bzw. reagiert nicht korrekt.

- Kann man das VPC1 über einen USB-Hub an den Computer anschließen?
Es empfiehlt sich das VPC1 direkt an einen USB Anschluss des Computers anzuschließen.
- Die LED der POWER Taste blinkt rot.
Wenn die LED rot blinkt, ist die Spannungsversorgung über den USB Anschluss nicht leistungsstark genug. Schließen Sie zusätzlich den mitgelieferten Netzadapter an.

Das angeschlossene Instrument bzw. der VPC Editor korrespondieren nicht mit dem VPC1.

- Überprüfen Sie die MIDI- bzw. USB-Verbindung?
- Hat Ihr Computer den Anschluss des VPC1 richtig erkannt?
Bitte lesen Sie sich sorgfältig die Bedienungsanleitung Ihres Computers durch und vergewissern Sie sich, dass das angeschlossene VPC1 von Ihrem Computer richtig erkannt wird.
Abhängig von der Konfiguration Ihrer Computer Hardware lässt sich nicht ausschließen, dass das Instrument über eine USB Verbindung nicht richtig erkannt wird.

- Das angeschlossene Gerät bzw. die verwendete Software unterstützt dieses Feature möglicherweise nicht. Schauen Sie in der Bedienungsanleitung des angeschlossenen Gerätes bzw. der verwendeten Software nach Hinweisen zu dieser Thematik.

Es ist kein Ton zu hören, wenn man auf der Tastatur des VPC1 spielt.

- Überprüfen Sie die Einstellungen des Sendekanals und die Ausgangseinstellungen der VPC Editor Software.
- Wurde die Software Soundquelle richtig konfiguriert?

Die Anschlagdynamik der Tastatur funktioniert nicht richtig.

- Überprüfen Sie die Touch Curve und Velocity Offset Einstellungen in der VPC Editor Software.

Eine oder mehrere Tasten lassen sich nicht laut spielen.

- Überprüfen Sie die Velocity Offset Einstellungen in der VPC Editor Software.

MIDI Daten werden über die Anschlüsse MIDI bzw. USB nicht gesendet oder empfangen.

- Überprüfen Sie die Einstellungen des Sendekanals und die Ausgangseinstellungen der VPC Editor Software.

Das mitgelieferte Fußpedal funktioniert nicht.

- Wurde das Fußpedal richtig angeschlossen?
- Überprüfen Sie die Pedal CC# Einstellungen in der VPC Editor Software.
- Überprüfen Sie die Einstellungen der angeschlossenen Software Soundquelle.

Technische Spezifikationen

Tastatur	88 Holztasten RM3 Grand II Tastaturmechanik mit 3-fach Sensor System, Ivory Touch Tastenbelägen und Druckpunkt Simulation
Anschlüsse	Pedal, MIDI (IN/OUT), USB to HOST, Netzadapter (DC IN 12V)
Stromversorgung	Über den USB Anschluss (via USB Anschluss) DC 12 V AC Netzadapter
Leistungsaufnahme	- Mit Spannungsversorgung über USB: 1,0 W - Mit Netzadapter: 3,0 W
Abmessungen	138 (W) x 42,5 (D) x 18,5 (H) cm
Gewicht	29,5 kg
Lieferumfang	Bedienungsanleitung, USB Kabel, Netzadapter, Netzkabel, F-30 Fußpedal, Notenpult

※ Änderungen des Erscheinungsbildes und der Spezifikationen bleiben ohne vorherige Ankündigung vorbehalten.

※ 'Ivory', 'Pianoteq', 'Galaxy', und 'Alicia's Keys' sind Warenzeichen der betreffenden Hersteller.

Règles de sécurité

Read all the instructions before using the product.

CONSERVEZ CES INSTRUCTIONS INSTRUCTIONS RELATIVES AU RISQUES D'INCENDIE, D'ELECTROCUTION, OU DE BLESSURE D'UNE PERSONNE



CAUTION
RISK OF ELECTRIC SHOCK
DO NOT OPEN



WARNING

TO REDUCE THE RISK OF FIRE OR ELECTRIC SHOCK, DO NOT EXPOSE THIS PRODUCT TO RAIN OR MOISTURE.

AVIS : RISQUE DE CHOC ELECTRIQUE - NE PAS OUVRIR.

POUR REDUIRE LES RISQUES D'INCENDIE OU D'ELECTROCUTION, NE DEMONTEZ PAS LE COUVERCLE (OU L'ARRIERE), A L'INTERIEUR, AUCUNE PARTIE N'EST REPARABLE PAR L'UTILISATEUR. POUR LA MAINTENANCE, ADRESSEZ-VOUS A DU PERSONNEL QUALIFIE.



Le symbole de l'éclair avec une pointe de flèche à l'intérieur d'un triangle équilatéral met en garde l'utilisateur contre la présence de tension dangereuse, non isolée, à l'intérieur de l'appareil, dont l'amplitude peut être suffisante pour induire un risque d'électrocution d'une personne.



Le point d'exclamation à l'intérieur d'un triangle équilatéral alerte l'utilisateur de la présence de règles d'utilisation et d'entretien importantes dans la notice qui accompagne l'appareil.



AVERTISSEMENT

Indique un risque potentiel qui peut entraîner la mort, ou de graves lésions, si l'appareil n'est pas manipulé correctement.

Indique un risque potentiel qui peut entraîner la mort, ou de graves lésions, si l'appareil n'est pas manipulé correctement.

- Si vous utilisez un câble d'alimentation secteur, vérifiez que la forme de la prise soit la bonne, et qu'il soit conforme à la tension d'alimentation spécifiée.
- Le non respect de ces instructions peut causer un incendie.

Ne pas brancher ou débrancher le câble d'alimentation avec les mains humides.
Vous pourriez vous électrocuter.

Faites attention de ne pas introduire un produit étranger à l'intérieur de l'appareil.
L'introduction d'eau, d'aiguilles ou d'épingles à cheveux, peut provoquer une panne ou un court-circuit. Ce produit doit être mis à l'abri des écoulements ou projections d'eau. Ne jamais placer sur le produit des objets contenant des liquides, tels que des vases ou autres récipients.

N'utilisez pas le casque longtemps à fort volume. *Zu widerhandlung kann Hörschäden hervorrufen.*
Si vous le faisiez vous pourriez avoir des problèmes d'audition.

Ne pas s'appuyer contre le clavier.
Cela pourrait provoquer la chute de l'appareil, et engendrer des blessures.

N'utilisez pas le produit dans des endroits humides, inondés ou près de l'eau.
Ceci pourrait provoquer un court-circuit, avec un risque d'électrocution ou d'incendie.

Vous ne devez pas démonter, réparer ou modifier l'appareil.
Vous pourriez provoquer une panne, une électrocution ou un court-circuit.

Lorsque vous débranchez le câble secteur, faites-le en maintenant et en tirant la prise pour la déconnecter.
● Si vous tirez sur le câble, vous pourriez l'endommager en provoquant un incendie, une électrocution, ou un court-circuit.

Ce produit n'est pas totalement déconnecté du circuit électrique lorsqu'il est mis hors tension par le bouton d'arrêt. Si l'appareil ne doit pas être utilisé pendant une longue période, débranchez le câble d'alimentation de la prise secteur.

- Si vous ne le faisiez pas la foudre pourrait provoquer un incendie.
- Si vous ne le faisiez pas, la surchauffe de l'appareil pourrait provoquer un incendie.

Il est recommandé de placer l'instrument à proximité de la prise de courant et de positionner le câble d'alimentation secteur de sorte qu'il puisse être débranché rapidement en cas d'urgence, le courant électrique étant toujours présent tant que la prise est branchée même si le bouton de mise en marche est en position Arrêt.

Dépannage

Si quelque chose d'anormal se passe dans l'appareil, éteignez-le immédiatement (position OFF), déconnectez le câble d'alimentation, et contactez le magasin qui vous a vendu l'appareil.



Information sur les déchets industriels à destination des usagers

Si votre produit porte le marquage du symbole de recyclage, cela signifie que, à la fin de sa vie, vous devez le remettre de façon séparée dans un centre de collecte de déchets approprié. Vous ne devez pas le remettre avec les déchets ménagers. Remettre ce produit dans un centre de collecte de déchets approprié évitera de potentiels effets négatifs sur l'environnement et sur la santé qui pourraient survenir dans le cas contraire du fait d'un traitement des déchets non adapté. Pour de plus amples détails, merci de contacter les instances locales. (union européenne seulement)

Exemples de symboles graphiques



Indique que des précautions doivent être prises.

L'exemple indique à l'utilisateur qu'il doit faire attention à ne pas se faire coincer les doigts.



Indique une manipulation interdite.

L'exemple indique que le démontage de l'appareil est interdit.



Indique qu'une manipulation doit être effectuée.

L'exemple indique à l'utilisateur qu'il doit débrancher le câble d'alimentation de la prise secteur.



PRECAUTION

Indique un risque potentiel qui peut entraîner la détérioration, ou des dommages, pour l'appareil ou ses propriétés, si celui-ci n'est pas manipulé correctement.



Ne pas utiliser l'appareil dans les lieux suivants.

- Lieux exposés aux rayons directs du soleil, comme la proximité des fenêtres.
- Lieux surchauffés, comme la proximité des radiateurs.
- Lieux très froids, comme à l'extérieur.
- Lieux très humides.
- Lieux où la présence de poussière ou de sable est importante.
- Lieux où l'appareil est exposé à des vibrations excessives.

L'utilisation de l'appareil dans un de ces lieux peut entraîner une panne de celui-ci. Votre piano doit être utilisé uniquement dans un milieu tempéré (non dans un climat tropical).



Ne placez pas l'unité principale sur le côté pendant des périodes prolongées.

N'essayez pas de jouer alors que l'unité principale est penchée de façon inhabituelle.
Cela pourrait exercer une pression sur le mécanisme du clavier et engendrer un dysfonctionnement du produit.



Pour l'alimentation de cet instrument, utilisez exclusivement l'adaptateur secteur fourni.

N'utilisez pas d'autres adaptateurs secteur pour alimenter cet instrument.

N'utilisez pas l'adaptateur secteur ou le cordon d'alimentation fourni pour alimenter d'autres appareils.



Avant de brancher le câble d'alimentation, assurez-vous que cet appareil, et les autres appareils, soient en position Arrêt (OFF).

Le non respect de cette consigne peut engendrer la panne de cet appareil, ou des autres appareils.



Faites attention de ne pas lacher l'appareil.

L'appareil est lourd, et il doit être porté par plus de deux personnes. La chute de l'appareil peut entraîner la panne.



Lorsque vous branchez le câble d'alimentation et les autres câbles, faites attention de ne pas les emmêler.
Si vous négligez ceci, il pourrait en résulter un incendie, une électrocution, ou un court-circuit.



Ne pas nettoyer l'appareil avec du benzène ou du diluant.

● L'utilisation de ces produits pourrait entraîner une décoloration ou une déformation de l'appareil.

● Pour nettoyer cet appareil, utilisez un chiffon doux imprégné d'eau tiède, essorez-le bien, puis frottez délicatement l'appareil.



Ne pas se tenir debout sur l'appareil, ou le surcharger.

Si vous le faisiez, vous pourriez déformer ou provoquer la chute de l'appareil, entraînant une panne ou des blessures.



Ne pas poser sur votre instrument des sources de flammes nues telles que chandelier, bougie etc...

● Ceux-ci pourraient tomber et provoquer un incendie.



Assurez-vous que les orifices de ventilation de l'instrument ne soient pas obstrués par des objets, tels que des journaux, des napperons, des rideaux, etc

● Vous risqueriez de provoquer une surchauffe du produit, ce qui pourrait entraîner un incendie.



Votre piano doit être placé à un endroit tel que sa position n'altère pas sa propre ventilation.

Gardez une distance minimum de 5 cm autour de l'instrument pour une aération suffisante.



L'appareil doit être révisé par du personnel qualifié lorsque :

- Le câble ou la prise d'alimentation sont endommagés.
- Des objets sont tombés, ou du liquide a été renversé à l'intérieur de l'appareil.
- L'appareil a été exposé à la pluie.
- L'appareil ne semble pas fonctionner normalement, ou manifeste un changement marqué dans ses performances.
- L'appareil est tombé, ou son meuble est endommagé.

La référence commerciale est inscrite sur une étiquette en dessous de votre instrument, conformément à l'indication ci-dessous.

Reference

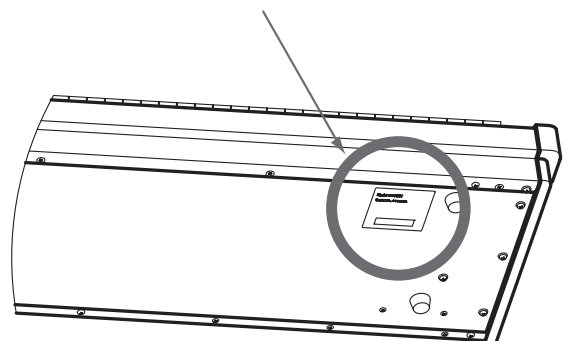

Pour commencer

Merci pour l'achat du VPC1 Kawai.

Ce manuel de l'utilisateur contient des informations importantes sur l'emploi et le fonctionnement du VPC1. Lisez attentivement toutes les sections et conservez le manuel pour référence ultérieure.

Nomenclature et fonctions

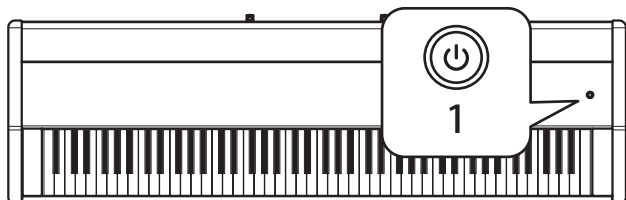

1. Bouton POWER

Ce bouton sert à mettre en marche ou arrêter l'instrument. Le voyant LED est allumé quand l'appareil est sous tension.

Le statut du VPC1 est indiqué par la couleur du voyant LED du bouton POWER, comme suit:

Statut de l'instrument	Couleur de voyant LED du bouton Power
Préréglage 1	Rouge
Préréglage 2	Orange
Préréglage 3	Vert
Préréglage 4	Orange clignotant
Préréglage 5	Vert clignotant
Mise à jour du VPC1	Rouge et Vert clignotant lentement (par intervalles de 2 secondes)
Erreur de mise à jour	Rouge et Vert clignotant rapidement (par intervalles de 0,2 secondes)
Erreur d'alimentation	Rouge clignotant

⚠ Le VPC1 comporte une fonction Économie d'énergie qui peut arrêter l'instrument automatiquement au bout d'une période d'inactivité précise. Reportez-vous au manuel PDF du logiciel VPC Editor pour plus de détails.

2

3

4

5

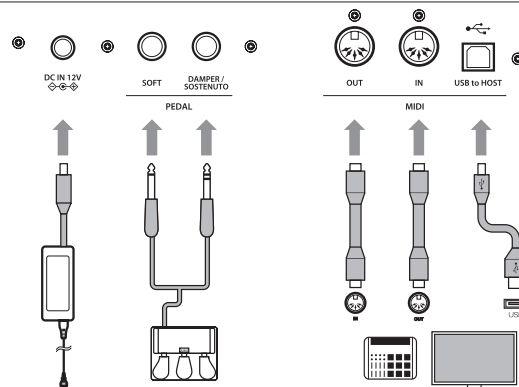

2. Prise DC IN (12 V)

Cette prise sert à connecter l'adaptateur d'alimentation CA à la prise DC IN du VPC1.

3. Prise de pédale

Cette prise sert à connecter le pédalier Kawai inclus au VPC1.

4. Connecteurs MIDI IN/OUT

Ces prises servent à connecter l'instrument à des appareils MIDI externes, par exemple un autre instrument de musique ou un ordinateur, pour envoyer et recevoir des données MIDI.

5. Connecteur USB to Host

Ce port sert à connecter l'instrument à un ordinateur à l'aide d'un câble USB de type «B à A» afin d'envoyer et recevoir des données MIDI.

⚠ L'adaptateur d'alimentation CA est nécessaire lors de la connexion du VPC1 à un appareil/ordinateur à l'aide de connecteurs MIDI.

Lors de la connexion du VPC1 à un ordinateur à l'aide d'un câble USB, l'adaptateur d'alimentation CA n'est pas nécessaire car l'alimentation est fournie par le biais du connecteur USB de l'ordinateur.

Ce port sert à connecter l'instrument à un ordinateur à l'aide d'un câble USB de type «B à A» afin d'envoyer et recevoir des données MIDI.

Toutefois, dans certains cas, le connecteur USB de l'ordinateur ne suffit peut-être pas pour une alimentation correcte du VPC1. Dans ce cas, le voyant LED du bouton POWER clignote en rouge pour indiquer que l'adaptateur d'alimentation CA est requis.

⚠ Si la mise à jour du VPC1 ne s'achève pas avec succès, le voyant LED du bouton POWER clignote en rouge et vert rapidement (par intervalles de 0,2 secondes). Dans ce cas, essayez une nouvelle fois de mettre à jour le VPC1

Installation/Configuration

Le système requiert

Windows

Ordinateur	Ordinateur doté d'une prise USB et pouvant tourner sous Microsoft Windows 7/Vista/XP
OS	Windows 7, Vista ou XP (avec le service pack le plus récent)

Mac

Ordinateur	Ordinateur Apple Macintosh doté d'une prise USB et pouvant tourner sous Mac OS X
OS	Mac OS X 10.4 (ou ultérieur)

 Le pilote USB-MIDI Kawai et le VPC Editor ne sont pas compatibles avec le système d'exploitation Mac OS.

Installation

Le VPC1 est reconnu automatiquement par l'ordinateur. Il est donc inutile d'installer des pilotes supplémentaires. Quand le clavier de l'instrument est connecté au port USB de votre ordinateur à l'aide du câble USB inclus et que l'appareil est mis en marche, le pilote USB-MIDI standard du système d'exploitation est installé automatiquement. L'instrument est alors prêt à l'emploi. À ce stade, vous pouvez configurer l'instrument depuis votre ordinateur ou créer des courbes de toucher à l'aide du logiciel VPC Editor.

Avant d'utiliser le logiciel VPC Editor, procédez comme suit pour installer le pilote USB-MIDI de Kawai et le logiciel VPC Editor.

Il est recommandé d'installer le pilote USB-MIDI de Kawai pour établir un environnement plus stable, même si vous n'utilisez pas le logiciel VPC Editor.

 Pour pouvoir installer ou désinstaller le pilote USB-MIDI de Kawai et le logiciel VPC Editor, vous devez disposer des privilèges d'administrateur. Pour plus de détails, contactez l'administrateur système.

 Quand vous installez le pilote USB-MIDI de Kawai et le logiciel VPC Editor, déconnectez tous les appareils USB, à l'exception du clavier et de la souris de l'ordinateur.

 Une fois que vous avez connecté le VPC1 à votre ordinateur à l'aide d'un câble USB, attendez un moment pour que la communication soit établie.

 Si le VPC1 et votre ordinateur sont connectés via un concentrateur USB et que vous observez un comportement instable, connectez-le directement à un port USB de l'ordinateur.

 Quand vous mettez en marche ou arrêtez le VPC1 ou que vous connectez/déconnectez le câble USB lors des opérations suivantes, vous observerez peut-être un comportement instable du VPC1 ou de l'ordinateur.

- Lors de l'installation du pilote USB-MIDI de Kawai.

- Au démarrage de l'ordinateur.

- Lors de l'exécution d'une application MIDI.

- Lors de la communication avec l'ordinateur.

- Quand l'ordinateur est prêt et en attente (en mode Économie d'énergie)

 Selon la configuration de votre ordinateur, il se peut que la fonction USB n'opère pas correctement. Lisez attentivement le manuel de l'utilisateur de votre ordinateur, puis procédez au réglages appropriés.

 Le pilote USB-MIDI Kawai et le VPC Editor sont incompatibles avec le système d'exploitation Mac OS. Ils ne prennent en charge que le système d'exploitation Windows.

Installation du pilote USB-MIDI de Kawai

1. Télécharger le Kawai pilote USB-MIDI sur le site Kawai:
<http://www.kawai.co.jp/worldwide/support/downloads.html>
2. Extraire le fichier zip et exécutez le programme d'installation «DPIInst.exe».
3. Quand la boîte de dialogue «Kawai USB MIDI Device Installer» apparaît, cliquez sur «Suivant».
4. Le contrat de licence utilisateur (End User License Agreement) s'affiche. Si vous acceptez les termes du contrat, sélectionnez «I accept this EULA» (J'accepte ce contrat de licence pour utilisateur final), puis cliquez sur «Suivant».
5. Une fois l'installation terminée, le message «Installation complete!» s'affiche. Cliquez sur «Finish» (Terminer).

Installation du logiciel VPC Editor

1. Télécharger le logiciel Kawai éditeur VPC sur le site Kawai:
<http://www.kawai.co.jp/worldwide/support/downloads.html>
2. Extraire le fichier zip et exécutez le programme d'installation «Setup.exe».
3. Quand la boîte de dialogue «Kawai VPC Editor - InstallShield Wizard» apparaît, cliquez sur «Suivant».
4. Le contrat de licence utilisateur («License Agreement») s'affiche. Si vous acceptez les termes du contrat, sélectionnez «I accept the terms in the license agreement» (J'accepte les termes du contrat de licence), puis cliquez sur «Suivant».
5. Le dossier de destination de l'installation s'affiche alors. Pour installer le VPC Editor dans ce dossier, cliquez sur «Suivant». Pour installer le VPC Editor dans un dossier différent, cliquez sur «Change..» pour changer le chemin d'installation et cliquez sur «Suivant» après avoir sélectionné l'emplacement d'installation voulu.
6. Le message «Ready to Install the Program» (Prêt à installer le programme) s'affiche. Cliquez sur «Install».
7. Une fois l'installation terminée, la boîte de dialogue "Installshield Wizard Completed" s'affiche. Cliquez sur «Finish» (Terminer).

À propos du manuel PDF

Un manuel au format PDF est inclus avec le logiciel VPC Editor.

Pour des détails sur la présentation et les opérations du logiciel VPC Editor, reportez-vous au manuel PDF.

Utilisation du manuel PDF

1. Au lancement du logiciel VPC Editor, cliquez sur le bouton du logo KAWAI pour afficher l'écran avec les informations de version.
2. Cliquez sur le bouton HELP.

Sélection d'un mode préréglé

Cinq modes préréglés sont fournis avec le VPC1. Ceci vous permet de sauvegarder les diverses courbes de toucher créées à l'aide du logiciel VPC Editor inclus ou les valeurs de paramètres de l'instrument.

Pour plus de détails sur la sauvegarde des valeurs de paramètres comme préréglages, reportez-vous au manuel PDF du logiciel VPC Editor.

La section ci-dessous décrit comment sélectionner les modes préréglés avec le VPC1.

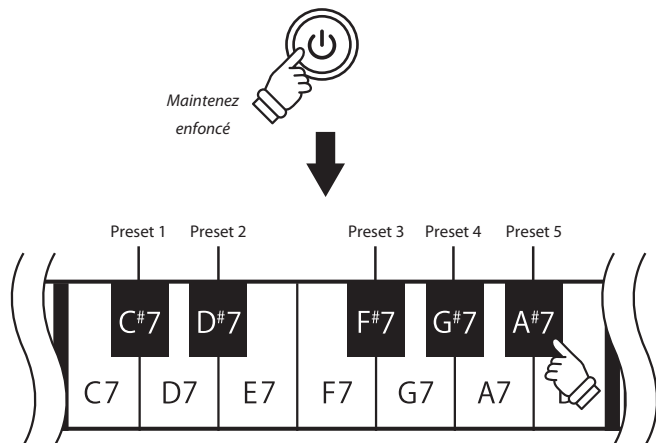

Appuyez sur le bouton POWER et maintenez-le enfoncé, puis appuyez sur une des 5 touches noires les plus hautes pour sélectionner un mode préréglé.

Quand le mode préréglé affecté à la touche enfoncée est sélectionné, la couleur du voyant LED du bouton POWER change.

⚠ Lors de la mise sous tension, le préréglage utilisé précédemment est sélectionné automatiquement. Lors de la mise sous tension initiale, le préréglage 1 est sélectionné.

En plus d'une courbe de toucher standard, plusieurs courbes de toucher appropriées pour des logiciels de piano répandus sont fournies comme préréglages usine.

Preset	Power LCD state	Touch Curve	Description
1	Rouge	Normal	Courbe de toucher standard.
2	Orange	Ivory	Courbe de toucher convenant au logiciel Ivory développé par Synthogy.
3	Vert	Pianoteq	Courbe de toucher convenant au logiciel Pianoteq développé par MODARTT.
4	Orange clignotant	Galaxy	Courbe de toucher convenant au logiciel Galaxy Pianos développé par Galaxy Instruments.
5	Vert clignotant	Alicia's Keys	Courbe de toucher convenant au logiciel Alicia's Keys développé par Native Instruments.

Résolution des problèmes

Impossible de mettre en marche l'instrument.

- Le VPC est-il connecté à votre ordinateur à l'aide d'un concentrateur USB ?
Connectez-le directement au port USB de votre ordinateur, sans concentrateur.
- Est-ce que le voyant LED du bouton POWER clignote en rouge ?
Si le bouton POWER est allumé et que le voyant clignote en rouge, l'alimentation fournie par l'ordinateur à l'aide du bus USB est insuffisante. Dans ce cas, utilisez l'adaptateur de courant CA inclus.

L'appareil connecté ou le logiciel ne répond pas.

- Est-ce que le câble USB ou le câble MIDI est connecté correctement ?
- Est-ce que votre ordinateur a détecté le VPC1 connecté ?
Lisez attentivement le manuel de l'ordinateur connecté et assurez-vous que le VPC1 connecté est reconnu par celui-ci.
- *Lisez attentivement le manuel de l'ordinateur connecté et assurez-vous que le VPC1 connecté est reconnu par celui-ci.*
- *Selon la configuration matérielle de votre ordinateur, il se peut que l'instrument ne soit pas détecté correctement lors de l'emploi de la connexion USB.*

- L'appareil connecté ou le logiciel ne prend peut-être pas en charge la fonctionnalité. Reportez-vous au manuel de l'appareil connecté ou du logiciel.

Aucun son n'est émis quand on appuie sur des touches.

- Vérifiez les réglages de canal de transmission et de sortie du logiciel VPC Editor.
- Est-ce que la source sonore du logiciel a été configurée correctement ?

La vélocité du clavier ne marche pas.

- Vérifiez les valeurs des paramètres Touch Curve et Velocity Offset du logiciel VPC Editor.

Le son n'augmente qu'à certaines touches du clavier.

- Vérifiez le réglage du paramètre Velocity Offset du logiciel VPC Editor.

Aucun message n'est envoyé ou reçu depuis le port MIDI ou USB.

- Vérifiez les réglages de canal de transmission MIDI et de sortie du logiciel VPC Editor.

Le pédalier ne marche pas

- Est-ce que le pédalier a été connecté correctement ?
- Vérifiez le réglage du paramètre Pedal CC# (Numéro de changement de commande de pédale) du logiciel VPC Editor.
- Est-ce que la source sonore du logiciel à utiliser a été définie correctement ?

Fiche technique

Clavier	88 touches, bois RM3 Grand II avec surfaces de touche Ivory Touch, Let-Off
Bornes de connexion	Prise de pédale, Connecteurs MIDI (IN/OUT), Port USB to HOST, Connecteur d'alimentation (DC IN 12V)
Alimentation	Alimentation du bus USB (via le port USB) Adaptateur CC 12 V CA
Consommation électrique	- Avec alimentation de bus USB : 1,0 W - Adaptateur CC 12 V CA : 3,0 W
Dimensions	138 (W) x 42,5 (D) x 18,5 (H) cm
Poids	29,5 kg
Contenu de la boîte	Manuel de l'utilisateur (ce manuel), Câble USB, Adaptateur CA, Câble d'alimentation, Pédalier F-30, Pupitre

※ Apparence et spécifications sujettes à des modifications sans préavis.

※ 'Ivory', 'Pianoteq', 'Galaxy', et 'Alicia's Keys' sont des marques commerciales de leurs détenteurs respectifs.

Instrucciones de Seguridad

Read all the instructions before using the product.

GUARDE ESTAS INSTRUCCIONES INSTRUCCIONES SOBRE RIESGOS DE INCENDIO, DESCARGA ELECTRICA, O DANO A PERSONAS



WARNING
PARA REDUCIR RIESGO DE INCENDIO O DESCARGA ELECTRICA, NO EXPONGA ESTE PRODUCTO A LA LLUVIA O HUMEDAD

AVIS : RISQUE DE CHOC ELECTRIQUE - NE PAS OUVRIR.
PARA REDUCIR EL RIESGO DE DESCARGA ELECTRICA, NO quite la TAPA (O PARTE TRASERA). NO TOQUE NINGUNA PARTE INTERNA. LLAME AL SERVICIO TECNICO CUALIFICADO SI NECESITA ATENCION.

Si se enciende el simbolo de un rayo en un triangulo, alerta al usuario de la presencia de "voltaje peligroso" no protegido dentro del producto, indicando suficiente magnitud para constituir riesgo de descarga electrica.

La presencia del simbolo de admiracion dentro de un triangulo, alerta al usuario de un importante servicio de operacion y mantenimiento descritos en las instrucciones que acompanan al producto.

PRECAUCION Indica dano potencial que podría resultar en muerte o serio accidente si el producto se usa incorrectamente.

- El producto deber ser conectado a un enchufe de corriente con el voltaje indicado.**
 - Si utilizara un cable de corriente asegurese de que tenga el enchufe correcto y conforma el voltaje especificado.
 - Si NO hiciera esto, podría incendiarse.
- No inserte o desconecte el enchufe del cable con las manos humedas.**

Si lo hace, puede darle una descarga electrica.
- No permita que cualquier objeto extraño entre en el producto.**

La entrada de agua, agujas, etc. puede causar averias o corto circuitos. El producto debe ser protegido del agua y de las salpicaduras. No se debe de apoyar en el instrumento ningun objeto que contenga liquido, como jarrones.
- Cuando se usen los auriculares, no lo haga durante largos periodos de tiempo a niveles altos.**

Podría derivar en problemas de audicion.
- No se apoye sobre el instrumento.**

El producto puede caer y romperse.
- No utilice el instrumento en lugares humedos o mojados, o cerca de una fuente de agua.**

Podría ocasionar un corto circuito, o una descarga electrica o un incendio.
- No desmonte, repare o modifique el producto.**

Al hacerlo, el producto podría romperse, provocar descarga electrica o corto circuito.
- Cuando desconecte el enchufe de la corriente, debe tirar siempre del enchufe para sacarlo.**
 - Si tira del mismo cable de corriente, puede estropear el cable causando fuego, una descarga electrica o corto circuito.
- El producto tiene componentes electricos que se mantendran cargados a la fuente de alimentacion aun cuando el instrumento este apagado. Si el producto no se utilizara durante largo tiempo, se recomienda desconecte de la red de corriente.**
 - En caso de tormenta y rayos, podría provocarse fuego.
 - O el excesivo calentamiento, provocar incendio.
- Este producto debe estar cerca de una salida AC y el cable de corriente enchufado en una posicion de tal forma que pueda desconectarse en caso de emergencia ya que la electricidad siempre esta en carga mientras la clavija este enchufada en la salida AC incluso si el aparato esta apagado.**

Notas de Reparacion

Si sucediera alguna anomalia al producto, apaguelo inmediatamente, desconecte de la red y contacte con la tienda donde lo haya comprado.



Informacion a la disposicion de los usuarios

Si su producto esta marcado con este simbolo de reciclaje significa que al final de su vida util debe desecharlo por separado llevandolo a un punto limpio. No debe mezclarlo con la basura general del hogar. Deshacerse de un producto de forma adecuada ayudara a prevenir los efectos negativos sobre el medio ambiente y la salud que pueden derivarse de un manejo inadecuado de la basura. Para mas detalles, por favor contacte con sus autoridades locales.
(Solo Union Europea)

Ejemplos de los Simbolos Dibujados

- indica que debe tener cuidado.
El ejemplo indica al usuario tenga cuidado no se le atrapen los dedos.
- indica una operacion prohibida
El ejemplo indica la prohibicion de desarmar el producto.
- indica la operacion que debe seguirse.
El ejemplo instruye al usuario desenchufe el cable de la salida de corriente.

AVISO Indica dano potencial que podría resultar en accidente o dano al producto u otros enseres si el producto se utiliza indebidamente.

- No use el producto en las siguientes zonas.**
 - Tales como cerca de ventanas, donde el producto este expuesto a la luz directa del sol.
 - Extremadamente calientes, como proximo a radiadores.
 - Zonas extremadamente frias, como al exterior.
 - Zonas extremadamente humedas.
 - Zonas donde haya mucha arena o polvo.
 - Zonas donde el producto pueda estar expuesto a excesivas vibraciones.

Del uso del producto en dichas zonas puede derivarse en el deterioro del mismo. Use el producto solo en climas moderados (nunca en climas tropicales).
- No ponga la unidad principal a su lado durante largos periodos de tiempo.**
 - No intente tocar la unidad principal en angulos inusuales.
- Hacerlo puede poner estres en la accion del teclado, resultando en el desglose del producto. Solo utilice el adaptador AC incluido con este piano para encenderlo.**
 - No utilice otros adaptadores para encender este piano.
 - No utilice ni el adaptador ni el cable incluidos con este piano para encender otros aparatos.
- Antes de conectar los cables, asegurese de que este y los demas aparatos esten apagados.**

Si fallara en hacerlo correctamente, podría estropear el producto y los demas aparatos.
- Tenga cuidado que no se caiga el producto.**

La caida del producto puede generar una rotura.
- Al conectar el cable de corriente y otros cables, cuide que no esten enredados.**

Puede causar fuego, descarga electrica o corto circuito.
- No limpie el producto con bencina o diluyente.**
 - El resultado puede ser de decoloracion o deformacion del producto.
 - Para limpiar el producto, hagalo con un pano suave mojado en agua templada, escuralo bien, y paselo sobre el producto.
- No se suba sobre el producto o presione con excesiva fuerza.**

El producto se puede deformar o caer, con la consiguiente fractura o averia.
- No acercarse a llamas al producto, tales como velas, etc.**
 - Podrian caerse y provocar un incendio.
- Asegurese de dejar libres las aberturas de ventilacion y de no cubrir las con objetos, como periodicos, manteles, cortinas etc.**
 - El incumplimiento de esto puede provocar el recalentamiento del producto, produciendo un incendio.
- El producto debere colocarse en un lugar donde ni su ubicacion ni su posicion interferan con la ventilacion apropiada del mismo. Asegurese de que exista una distancia minima de 5cm. alrededor del producto para una ventilacion adecuada.**
- El producto debe ser atendido por el servicio tecnico cualificado cuando:**
 - El cable de corriente o enchufe se hayan estropeado.
 - Hayan caido objetos, o se haya desparramado liquido dentro del producto.
 - Haya sido expuesto a la lluvia.
 - Tenga sintomas de alguna anomalia o muestre notables cambios en la ejecucion.
 - Haya caido el producto o se haya estropeado el mueble.

La placa con la inscripcion de la marca esta situada en la parte inferior del instrumento, como se indica seguidamente.

marca

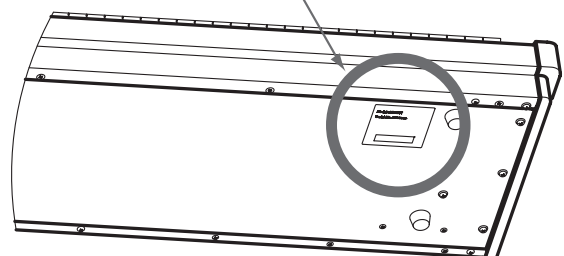

Empezar a tocar

Gracias por adquirir el Kawai VPC1.

Este manual de usuario contiene información importante relativa al uso y funcionamiento del VPC1. Lea detenidamente todas las secciones y mantenga este manual a mano para futuras consultas.

Nombres y funciones de las piezas

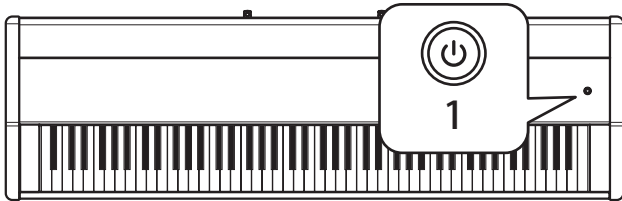

1. Botón POWER (encendido)

Este botón se utiliza para encender y apagar el instrumento. El LED se ilumina cuando el instrumento está encendido.

El estado del VPC1 lo indicará el color del LED de dicho botón, de la siguiente forma:

Estado del instrumento	Color del LED del botón POWER
Programación 1	Rojo
Programación 2	Naranja
Programación 3	Verde
Programación 4	Naranja parpadeando
Programación 5	Verde parpadeando
Actualización de VPC1	Rojo y verde parpadeando lentamente (intervalos de 2 segundos)
Error de actualización	Rojo y parpadeando rápidamente (intervalos de 0,2 segundos)
Error de encendido	Rojo parpadeando

⚠ El VPC1 incorpora una función de ahorro de energía que se puede utilizar para apagar automáticamente el instrumento después de un tiempo de inactividad determinado.

Consulte el manual en PDF del software VPC Editor para obtener más información.

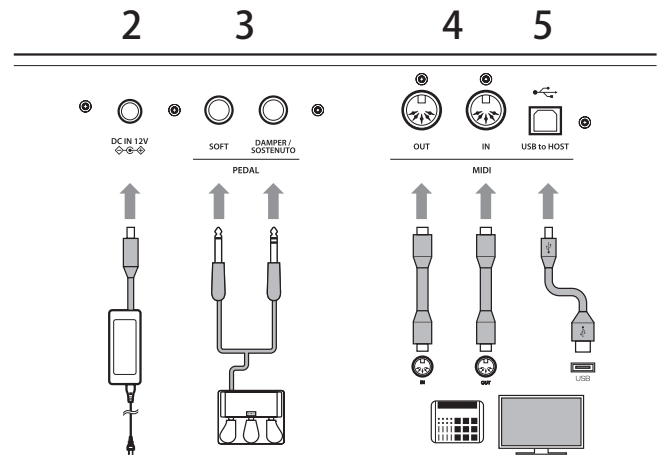

2. Conector DC IN (12 V)

Este conector se utiliza para conectar el adaptador de CA que se incluye al conector DC IN del VPC1.

3. Conector del pedal

Este conector se usa para conectar la unidad de pedal Kawai pedal al VPC1.

4. Conectores MIDI IN/OUT

Los conectores se utilizan para conectar el instrumento a dispositivos MIDI externos (como otros instrumentos musicales o un ordenador) para enviar y recibir datos MIDI.

5. Conector USB a host

Este puerto se usa para conectar el instrumento a un ordenador con un cable USB tipo 'B a A' con el fin de enviar y recibir datos MIDI.

⚠ El adaptador de CA se necesita cuando se conecta el VPC1 a un dispositivo/ordenador utilizando los conectores MIDI.

Cuando se conecta el VPC1 a un ordenador usando un cable USB, no se necesita el adaptador de CA ya que la alimentación eléctrica la suministra el conector USB del ordenador.

Sin embargo, en algunos casos el conector USB del ordenador puede ser insuficiente para alimentar correctamente el VPC1. En este caso, el LED del botón POWER parpadeará en rojo indicando que se necesita el adaptador de CA.

⚠ Si no se completa correctamente la actualización del VPC1, el LED del botón POWER parpadea rápidamente en rojo y verde (intervalos de 0,2 segundos).

En este caso, intente actualizarlo de nuevo.

Configuración

Requisito del sistema

Windows

Ordenador	Con un puerto USB que cumpla los requerimientos de Microsoft Windows 7/Vista/XP
OS	Windows 7 o Vista o XP (con el "service pack" más reciente)

Mac

Ordenador	Apple Macintosh con puerto USB y que cumpla los requerimientos de Mac OS X
OS	Mac OS X 10.4 o superior

⚠ La Kawai USB-MIDI y VPC Editor no son compatibles con Mac OS.

Instalación

El ordenador reconocerá automáticamente el VPC1 sin necesidad de instalar controladores adicionales. Cuando se conecta el teclado del instrumento al puerto USB del ordenador utilizando el cable USB que se incluye y se enciende el instrumento, se instala el controlador estándar del USB-MIDI del SO automáticamente, y el instrumento estará listo para usarse. A partir de ese momento, podrá configurarlo desde el ordenador o crear curvas de pulsación utilizando el software VPC Editor que se incluye.

Antes de utilizar el software VPC Editor incluido, haga lo siguiente para instalar la unidad Kawai USB-MIDI y el mencionado software.

Es aconsejable instalar el USB-MIDI Kawai para establecer un entorno más estable incluso aunque no utilice el software VPC Editor.

⚠ Para instalar o desinstalar el USB-MIDI Kawai y el software VPC Editor, debe tener privilegios de administrador. Para obtener más información, póngase en contacto con el administrador del sistema.

⚠ Cuando instale el USB-MIDI Kawai y el software VPC Editor, extraiga del ordenador todos los dispositivos USB excepto el teclado y el ratón.

⚠ Una vez conectado el VPC1 al ordenador mediante un cable USB, puede que el sistema tarde un cierto tiempo en establecer la comunicación.

⚠ Si el VPC1 y su ordenador están conectados vía un concentrador USB y que observa un funcionamiento inestable, conecte directamente a un puerto USB del ordenador.

⚠ Si enciende o apaga el VPC1, o conecta o desconecta el cable USB durante las siguientes operaciones, puede que advierta que el funcionamiento del VPC1 o del ordenador es inestable.

- Durante la instalación del controlador USB-MIDI de Kawai.
- Durante el arranque del ordenador.
- Mientras se ejecuta una aplicación MIDI.
- Mientras se está comunicando con el ordenador.
- Cuando el ordenador está listo y esperando en modo de ahorro de energía

⚠ En función de la configuración del ordenador, la función USB puede no funcionar correctamente. Lea detenidamente el manual del usuario del ordenador y realice los ajustes oportunos.

⚠ El USB-MIDI Kawai y VPC Editor no son compatibles con Mac OS. Sólo son compatibles con el SO Windows.

Instalación de la unidad Kawai USB-MIDI

1. Descargue el driver para USB-MIDI de Kawai desde la página web: <http://www.kawai.co.jp/worldwide/support/downloads.html>
2. Extraiga el archivo zip y ejecute el programa de instalación "DPIInst.exe"
3. Cuando aparezca el cuadro de diálogo "Kawai USB MIDI Device Installer" (Instalador del dispositivo Kawai USB MIDI), haga clic en "Next" (Siguiente).
4. Aparecerá el cuadro de diálogo "End User License Agreement" (Acuerdo de licencia para el usuario final). Para mostrar su acuerdo con los términos de la licencia, seleccione "I accept this EULA" (Acepto este ALUF) y haga clic en "Next" (Siguiente).
5. Una vez terminada la instalación y cuando aparezca "Installation complete!" (Instalación finalizada), haga clic en "Finish" (Terminar).

Instalación del software VPC Editor

1. Descargue el Software de Edición de Kawai desde la página web: <http://www.kawai.co.jp/worldwide/support/downloads.html>
2. Extraiga el archivo zip y ejecute el programa de instalación "SETUP.exe"
3. Aparecerá el cuadro de diálogo "License Agreement" (Acuerdo de licencia). Para mostrar su acuerdo con los términos de la licencia, seleccione "I accept the terms in the license agreement", (Estoy de acuerdo con el acuerdo de licencia) y haga clic en "Next" (Siguiente).
4. Aparecerá la carpeta de destino para la instalación. Si desea instalar VPC Editor en ella, haga clic en "Next" (Siguiente). Si prefiere instalarlo en otra carpeta, haga clic en "Change.." (Cambiar) para cambiar la ruta de instalación y en "Next" (Siguiente) una vez elegida la ubicación que desee.
5. Aparecerá el mensaje "Ready to Install the Program" (Listo para instalar el programa); haga clic en "Install" (Instalar).
6. Cuando finalice la instalación y aparezca el cuadro de diálogo "Installshield Wizard Completed" (Asistente de Installshield completado), haga clic en "Finish" (Terminar).

Acerca del manual en PDF

Con el software VPC Editor se incluye un manual en PDF.

Consúltelo para conocer más en detalle la información general y el funcionamiento del software VPC Editor.

Uso del manual en PDF

1. Cuando se inicia el software VPC Editor, haga clic en el botón del logo de KAWAI para ver la pantalla de información de la versión.
2. Haga clic en el botón HELP (Ayuda).

Selección de un modo de programación

El VPC1 dispone de cinco modos de programación que permiten guardar las diversas curvas de pulsación creadas utilizando el software VPC Editor que se incluye o los ajustes del instrumento.

Para obtener más información sobre cómo guardar los ajustes como programaciones, consulte el manual en PDF del software VPC Editor.

La sección siguiente describe cómo seleccionar los modos de programación utilizando el VPC1.

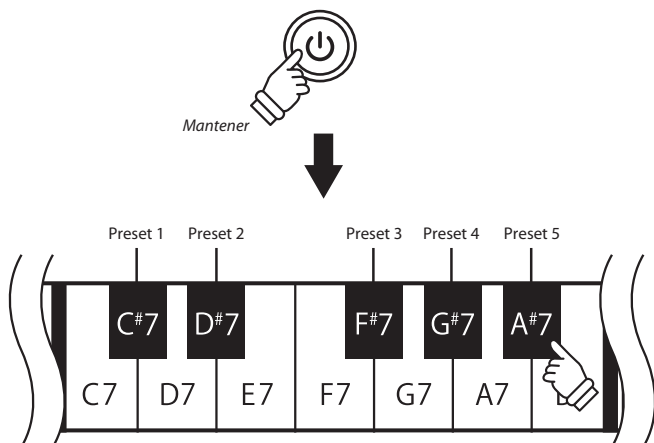

Mantenga pulsado el botón POWER (encendido) y pulse una de las cinco teclas negras más altas para seleccionar un modo de programación.

Cuando se selecciona el modo de programación asignado a la tecla pulsada, el LED del botón POWER (encendido) cambia de color.

⚠ Al encender el instrumento, se seleccionará de forma automática la programación utilizada previamente. Al encender el instrumento por la primera vez, estará seleccionada la presintonización 1.

Además de una curva de pulsación estándar, el instrumento trae de fábrica varias programaciones de curvas de pulsación adecuadas para los pianos de software más populares.

Preset	Estado del LCD de encendido	Curva de pulsación	Descripción
1	Rojo	Normal	Curva de pulsación estándar.
2	Naranja	Ivory	Curva de pulsación adecuada para el software Ivory de Synthogy.
3	Verde	Pianoteq	Curva de pulsación adecuada para el software Pianoteq de MODARTT.
4	Naranja parpadeando	Galaxy	Curva de pulsación adecuada para el software Galaxy Pianos de Galaxy Instruments.
5	Verde parpadeando	Alicia's Keys	Curva de pulsación adecuada para el software de Native Instruments Alicia's Keys.

Solución de problemas

No se enciende.

- ¿Es posible que VPC Computer esté conectado al ordenador a través de un concentrador USB?
Conéctelo directamente a un puerto USB del ordenador en lugar de a través de un concentrador.
- ¿Está parpadeando en rojo el LED del botón POWER (encendido)?
Si el botón POWER (encendido) está encendido con una luz roja parpadeando, la alimentación eléctrica que suministra el ordenador a través de la barra USB es insuficiente. En tal caso, utilice el adaptador de CA que se incluye.

El dispositivo conectado o el software no responden.

- ¿Están conectados correctamente los cables USB o MIDI?
- ¿Ha detectado el ordenador el VPC1 conectado?
Lea detenidamente el manual del ordenador y compruebe que reconoce el VPC1 conectado.
En función de la configuración del hardware del ordenador, puede que no detecte el instrumento correctamente cuando se usa la conexión USB.
- Puede que el dispositivo conectado o el software no admitan esta función. Consulte el manual del dispositivo conectado o del software.

No se reproduce ningún sonido al pulsar las teclas.

- Compruebe el ajuste del canal de transmisión y la salida del software VPC Editor.
- ¿Se ha configurado correctamente la fuente de sonido del software?

La velocidad del teclado no funciona.

- Compruebe el ajuste de la curva de pulsación y la compensación de velocidad del software VPC Editor.

El sonido aumenta solo con determinadas teclas del teclado.

- Compruebe el ajuste de la compensación de velocidad del software VPC Editor.

No se envían o reciben mensajes del puerto MIDI o USB.

- Compruebe el ajuste del canal de transmisión MIDI y la salida del software VPC Editor.

El pedal de pie que se incluye no funciona

- ¿Se ha conectado correctamente?
- Compruebe el ajuste del valor Pedal CC# del software VPC Editor.
- ¿Se ha configurado correctamente en el software la fuente de sonido que se va a utilizar?

Especificaciones técnicas

Teclado	88 teclas, de madera RM3 Grand II con superficies de tecla Ivory Touch, escape
Terminales de conexión	Conector del pedal, Conectores MIDI (Entrada/Salida), Puerto USB to HOST, Conector de toma de corriente (ENTRADA CC 12 V)
Fuente de alimentación	Alimentado mediante barra USB (a través del puerto USB) Adaptador de CA de 12 V
Consumo de energía	- Alimentación con barra USB: 1,0 W - Con adaptador de CA: 3,0 W
Dimensiones	138 (W) x 42,5 (D) x 18,5 (H) cm
Peso	29,5 kg
Contenido del paquete	Manual de usuario (este manual), Cable USB, Adaptador de CA, Cable de alimentación, Pedal de pie, Atril

※ Aspecto y especificaciones sujetos a cambio sin previo aviso.

※ 'Ivory', 'Pianoteq', 'Galaxy', 'Alicia Keys' son todas marcas registradas.

Avvertenze Utili

Leggere tutte le istruzioni prima di utilizzare il prodotto

CONSERVATE QUESTE ISTRUZIONI ISTRUZIONI PER PREVENIRE RISCHI DI INCENDIO, SCARICHE ELETTRICHE O DANNI ALLE PERSONE



CAUTION
RISK OF ELECTRIC SHOCK
DO NOT OPEN



WARNING

AL FINE DI RIDURRE IL RISCHIO DI INCENDIO E DI SCARICHE ELETTRICHE NON ESPORRE LO STRUMENTO ALLA PIOGGIA E ALL'UMIDITÀ.

AVIS : RISQUE DE CHOC ELECTRIQUE - NE PAS OUVRIR.

PER EVITARE SCARICHE ELETTRICHE NON TOGLIERE IL COPERCHIO O LA PARTE POSTERIORE DELLO STRUMENTO NON MANOMETTERE O SOSTITUIRE LE PARTI INTERNE. PER FARLO RIVOLGERSI AD UN CENTRO ASSISTENZA QUALIFICATO.



Il simbolo raffigurante un lampo all'interno di un triangolo, avverte della presenza, all'interno dei componenti dello strumento, di un "voltaggio pericoloso" di rilevanza tale da costituire rischio di scarica elettrica.



Il simbolo raffigurante un punto esclamativo all'interno di un triangolo, informa che lo strumento è dotato di importanti istruzioni per l'operatività e la manutenzione dello stesso.



RISCHI

indica possibilità di pericolo con conseguenze molto gravi alla persona a causa di errato utilizzo del prodotto.

Il prodotto deve essere connesso ad un adattatore avente l'esatto voltaggio.

- Quando usate l'adattatore controllate che sia del voltaggio esatto.

- Non tenere conto di quanto sopra può causare danni gravi allo strumento

Non inserire o togliere la spina con le mani bagnate.

Puo causare una scarica elettrica.

Non far penetrare corpi estranei.

Non appoggiare oggetti contenenti liquidi. Acqua, chiodi e forcine possono danneggiare lo strumento.

Non utilizzare a lungo le cuffie con diffusione ad alto volume.

Farlo può causare problemi all'udito.

Non appoggiarsi pesantemente allo strumento.

Potreste sbilanciarlo e farvi male.

Non usare lo strumento in ambienti particolarmente umidi o vicino all'acqua.

Potreste causare un corto circuito con conseguente pericolo di scossa elettrica o incendio.

Non smontare, riparare o modificare il prodotto.

Farlo può causare danni allo strumento o generare corto circuito.

Non staccare la spina tirando il cavo.

- Il cavo si può danneggiare e provocare incendio, scarica elettrica o corto circuito.

Lo strumento non è completamente scollegato dalla corrente elettrica anche se è spento. Se lo strumento non viene usato per lungo tempo e consigliabile togliere la spina dalla relativa presa

- In presenza di temporali si potrebbero verificare incendi o provocare il surriscaldamento dello strumento.

Questo prodotto può essere dotato di una spina polarizzata (uno spinotto più largo dell'altro). Questa è una caratteristica di sicurezza. Se non riuscite ad inserire la spina nella presa, contattate un elettricista per sostituire la vostra vecchia presa. Non manomettete la spina.

Nota bene

Qualora si verificassero delle anomalie, spegnere subito lo strumento, togliere la spina e contattare il negozio dove avete acquistato lo strumento.

Avvertenza agli utenti sullo smaltimento di questo prodotto

Se sul vostro prodotto è presente questo simbolo per il riciclo dei materiali significa che, alla fine della vita del vostro strumento, dovete eliminarlo separatamente dagli altri rifiuti portandolo presso un appropriato centro di raccolta.

Non dovete assolutamente unirlo ai normali rifiuti domestici. Una corretta gestione nell'eliminazione di questi prodotti previene potenziali effetti negativi sull'ambiente e sulla salute degli uomini.

Per ulteriori informazioni preghiamo contattare la vostra Autorità locale. (Solo per Unione Europea)

Spiegazione dei simboli



Prestare attenzione affinché mani o dita non vengano intrappolate.



indica azioni proibite quali lo smontaggio dello strumento.



indica un'operazione che necessita di particolare attenzione quale il disinserimento della spina.



PRECAUZIONI

indica possibilità di danneggiamento o rottura del prodotto a causa di uso errato.



Non usare lo strumento nei seguenti luoghi.

- vicino alle finestre dove vi è luce diretta.
- zone particolarmente calde (es. vicino ad un termosifone).
- zone particolarmente fredde o all'aperto.
- zone particolarmente umide.
- zone particolarmente polverose.
- zone dove lo strumento possa subire eccessive vibrazioni.

Non seguire queste indicazioni può provocare danni allo strumento. Usare lo strumento solo in luoghi con clima temperato. (non in quelli a clima tropicale)



Non appoggiare per lungo tempo lo strumento su un fianco.

Non suonare lo strumento da angolazioni insolite.

Fare ciò può fare pressione sulla meccanica e causarne la rottura.

Usare solo l'adattatore AC in dotazione allo strumento.

Non usare altri tipi di adattatori AC.

Non usare l'adattatore AC in dotazione o il cavo AC con altre apparecchiature.



Prima di inserire la spina assicurarsi che lo strumento ed eventuali altri dispositivi siano spenti.

In caso contrario lo strumento può subire danni.



Non trascinare lo strumento.

Lo strumento è pesante e necessita di 2 o più persone per lo spostamento. Trascinarlo può causargli delle rotture.



Controllare che il cavo di connessione non sia aggrovigliato.

Si potrebbe danneggiare provocando fiamme, scarica elettrica o corto circuito.



Non pulire con benzina o solventi.

Il prodotto si può scolorire o deformare.

Pulire con panno morbido bagnato in acqua tiepida e ben strizzato



Non salire sullo strumento o esercitare eccessiva forza.

Puo deformarsi o cadere rompendosi e causandovi ferite.



Non mettere sullo strumento sorgenti a fiamma nuda. (es.:candele accese)

Tali oggetti potrebbero cadere provocando un incendio.



Non impedire la ventilazione coprendo le relative coperture con giornali, tovaglie, tende, ecc.

In caso contrario lo strumento si potrebbe surriscaldare causando incendio.



Lo strumento deve essere posizionato in modo tale da non pregiudicare la giusta ventilazione. Assicurare una distanza minima di 5 cm. tutt'intorno allo strumento per una adeguata ventilazione.



Lo strumento deve essere riparato nel centro assistenza qualificato quando:

- Il cavo elettrico o la spina sono stati danneggiati.
- Oggetti sono caduti sullo strumento o del liquido è entrato nello stesso.
- Il prodotto è stato esposto alla pioggia.
- Il prodotto non funziona normalmente o mostra un notevole cambiamento nelle proprie funzioni.
- Il prodotto è caduto, o le parti interne sono danneggiate.

L'etichetta recante il nome del modello e posta sul lato inferiore dello strumento, come di seguito indicato.

etichette

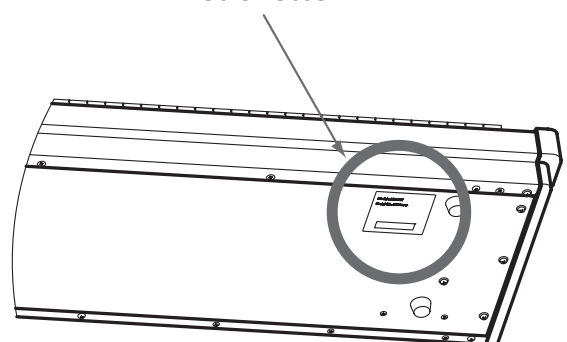

Guida introduttiva

Grazie per aver acquistato il Kawai VPC1.

Questo manuale utente contiene importanti informazioni sull'uso e sulle operazioni di VPC1. Leggere attentamente tutte le sezioni e tenere questo manuale a portata di mano per le successive consultazioni.

Nome delle parti e funzioni

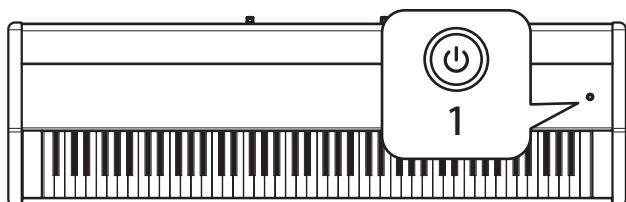

1. Pulsante alimentazione

Questo pulsante viene utilizzato per accendere e spegnere lo strumento. All'avvio, il LED si accenderà.

Lo stato del VPC1 verrà indicato dal colore del LED del pulsante POWER come segue:

Stato dello strumento	Colore del LED del pulsante di alimentazione
Preset 1	Rosso
Preset 2	Arancione
Preset 3	Verde
Preset 4	Arancione lampeggiante
Preset 5	Verde lampeggiante
Aggiornamento VPC1	Rosso e verde lampeggianti lentamente (intervallo 2 secondi)
Aggiornamento errori	Rosso e verde lampeggianti velocemente (intervallo 0.2 secondi)
Errore di alimentazione	Rosso lampeggiante

⚠ VPC1 dispone di una funzione di risparmio energetico che spegnerà lo strumento dopo un certo periodo di inattività.

Per ulteriori informazioni consultare il manuale PDF del software VPC Editor.

2

3

4

5

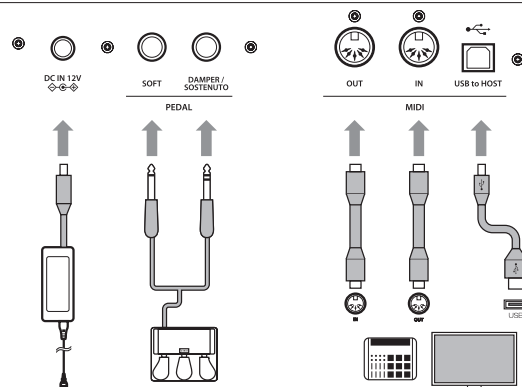

2. Presa DC IN (12 V)

Questa presa viene utilizzata per collegare l'alimentatore AC in dotazione alla presa DC IN del VPC1.

3. Presa pedale

Questa presa viene utilizzata per collegare il pedale in dotazione al VPC1.

4. Connettori MIDI IN/OUT

Le prese vengono utilizzate per collegare lo strumento ad un dispositivo MIDI esterno (altri strumenti musicali o computer) per poter trasmettere e ricevere dati MIDI.

5. Connettore USB to Host

Questa porta viene utilizzata per collegare lo strumento al computer a mezzo di un cavo USB "B ad A" per poter trasmettere e ricevere dati MIDI.

⚠ L'adattatore AC è necessario per collegare VPC1 ad un dispositivo/computer utilizzando i connettori MIDI.

Quando VPC1 viene collegato al computer con un cavo USB, l'alimentatore AC non è necessario in quanto la potenza sarà fornita attraverso i connettori USB.

Comunque, in alcuni casi, i connettori USB del computer potrebbero essere insufficienti per alimentare correttamente VPC1. In questo caso il LED del pulsante POWER lampeggerà in colore rosso per indicare che è necessario l'utilizzo dell'alimentatore AC.

⚠ Se l'aggiornamento di VPC1 non è stato completato con successo, il LED rosso e verde del pulsante POWER lampeggerà velocemente (intervallo 0.2 secondi). In questo caso, provare ad aggiornare nuovamente VPC1

Setup

Requisiti di sistema

Windows

Computer	Computer con porta USB e che soddisfa i requisiti per l'esecuzione di Microsoft Windows 7/Vista/XP
OS	Windows 7 o Vista o XP (con il più recente service pack)

Mac

Computer	Computer Apple Macintosh con porta USB e che soddisfa i requisiti per l'esecuzione di Mac OS X
OS	Mac OS X 10.4 o più recenti

Il driver KAWAI USB-MIDI e VPC Editor non supportano Mac OS.



Installazione

VPC1 verrà automaticamente riconosciuto dal computer senza la necessità di ulteriori drivers. Quando la tastiera dello strumento viene collegata alla porta USB del computer tramite il cavo USB in dotazione e la si accende, il sistema operativo del driver USB-MIDI verrà installato automaticamente dopo di che lo strumento sarà pronto per essere usato. A questo punto, è possibile configurare dal computer l'impostazione dello strumento o creare curve di tocco con il software VPC Editor.

Prima di utilizzare il software VPC Editor, seguire i seguenti passaggi per installare il driver Kawai USB-MIDI e il software VPC Editor.

Si raccomanda di installare il driver USB-MIDI per ottenere un ambiente più stabile anche se non viene usato il software VPC Editor.

Per poter installare o disinstallare il driver Kawai USB-MIDI e il software VPC Editor, è necessario disporre dei privilegi di "Amministratore". Per ulteriori informazioni, contattare l'amministratore di sistema.

Quando si installa il driver KAWAI USB-MIDI e il software VPC Editor, scollegare tutti i dispositivi USB tranne quelli della tastiera e del mouse.

Quando si collega VPC1 al computer con un cavo USB, potrebbe essere necessario un po' di tempo per stabilire la comunicazione.

Se VPC1 e il computer sono collegati tramite un hub USB e il comportamento risulta instabile, collegare direttamente VPC1 a una porta USB del computer.

Quando VPC1 viene attivato/disattivato, o il cavo USB viene collegato/scollegato durante una delle seguenti operazioni, potrebbe capitare che il comportamento di VPC1 o del computer diventi instabile.

- Durante l'installazione del driver Kawai USB-MIDI.
- All'avvio del computer.
- Mentre è in esecuzione un'applicazione MIDI.
- Durante la comunicazione con il computer.
- Mentre il computer è pronto e in attesa in modalità risparmio energetico

A seconda della configurazione del computer, la funzione USB potrebbe operare in modo non corretto. Leggere attentamente il manuale utente del computer, quindi effettuare le impostazioni corrette.

Il driver Kawai USB-MIDI e VPC Editor non sono compatibili con il sistema operativo Mac ma solo con quello di Windows.

Installare il driver USB-MIDI

1. Scaricare il driver Kawai USB-MIDI dal sito Kawai:
<http://www.kawai.co.jp/worldwide/support/downloads.html>
2. Estrarre il file compresso e eseguire il programma di installazione "DPIInst.exe".
3. Quando appare la finestra "Kawai USB MIDI Device Installer", cliccare "Next".
4. Verrà visualizzato "End User License Agreement". Per accettare i termini, selezionare "I accept this EULA", quindi cliccare "Next".
5. Quando alla fine dell'installazione appare il messaggio "Installation complete!", cliccare "Finish".

Installare il software VPC Editor

1. Scaricare il software Kawai VPC Editor dal sito Kawai:
<http://www.kawai.co.jp/worldwide/support/downloads.html>
2. Estrarre il file compresso e eseguire il programma di installazione "SETUP.exe".
3. Quando appare la videata "Kawai VPC Editor - InstallShield Wizard", cliccare "Next".
4. Appaierà "License Agreement". Per accettare i termini, selezionare "I accept the terms in the license agreement", quindi cliccare "Next".
5. Verrà visualizzata la cartella di destinazione per l'installazione. Se si vuole installare VPC editor in questa cartella, cliccare "Next". Se si desidera installare VPC Editor in un'altra cartella, cliccare "Change" per modificare il percorso di installazione e, dopo aver selezionato la destinazione desiderata, cliccare "Next".
6. Appaierà il messaggio "Ready to Install the Program", cliccare "Install".
7. Quando alla fine dell'installazione appare il messaggio "Installshield Wizard Completed", cliccare "Finish".

Il manuale PDF

Il software VPC Editor comprende un manuale PDF.

Per i dettagli sulla panoramica e le operazioni del software VPC Editor, consultare il manuale PDF.

Usare il manuale PDF

1. Quando viene lanciato il software VPC Editor, cliccare sul pulsante del logo KAWAI per visualizzare le informazioni sulla versione.
2. Cliccare il pulsante HELP.

Selezionare la modalità Preset

VPC1 dispone di cinque modalità preset che consentono di salvare le varie curve di tocco create con il software VPC Editor oppure le impostazioni dello strumento.

Ulteriori informazioni sul salvataggio delle impostazioni come presets sono disponibili nel manuale PDF del software VPC Editor.

La sezione che segue descrive come selezionare le modalità preset con VPC1.

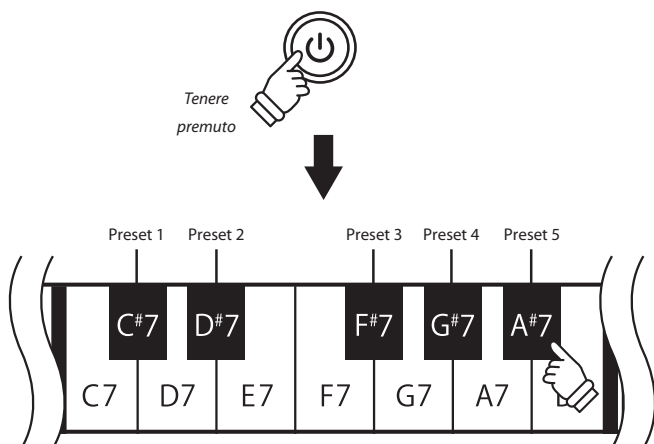

Tenere premuto il pulsante POWER, quindi premere uno dei 5 tasti neri più alti per selezionare una modalità preset.

Quando la modalità preset assegnata al tasto premuto è stata selezionata, il colore del LED del pulsante POWER cambierà.

⚠ All'accensione, il preset utilizzato in precedenza verrà selezionato automaticamente. Alla prima accensione, verrà selezionato Preset 1.

Oltre ad una curva di tocco standard, sono anche disponibili, come preset di fabbrica, diverse altre curve di tocco adatte ai più popolari software per pianoforte.

Preset	Stato LCD di alimentazione	Curva di tocco	Descrizione
1	Rosso	Normal	Una curva di tocco standard.
2	Arancione	Ivory	Una curva di tocco adatta al software Ivory sviluppato da Synthogy.
3	Verde	Pianoteq	Una curva di tocco adatta al software Pianoteq sviluppato da MODARTT.
4	Arancione lampeggiante	Galaxy	Una curva di tocco adatta al software Galaxy Pianos sviluppato da Galaxy Instruments.
5	Verde lampeggiante	Alicia's Keys	Una curva di tocco adatta al software Alicia's sviluppato da Native Instruments.

Risoluzione problemi

Non si accende

- VPC potrebbe essere collegato al computer non si accende tramite un hub USB ?

Collegarlo direttamente alla porta USB del computer senza l'utilizzo dell'hub.

- Il LED del pulsante POWER è rosso lampeggiante?

Se il pulsante POWER è rosso lampeggiante, significa che la potenza fornita dal computer tramite il bus USB è insufficiente. In questo caso, utilizzare l'alimentatore AC in dotazione.

Il dispositivo o software collegato non risponde.

- Il cavo USB o il cavo MIDI è collegato correttamente ?

- Il computer ha rilevato il collegamento di VPC1?

Leggere attentamente il manuale del computer collegato e assicurarsi che VPC1 sia riconosciuto dallo stesso.

A seconda della configurazione hardware del computer, VPC1 può non essere rilevato correttamente quando si utilizza una connessione USB.

- Il software o il dispositivo collegato potrebbe non supportare questa funzionalità. Consultare il manuale del dispositivo collegato o del software.

Quanto si premono i tasti non viene prodotto alcun suono.

- Controllare le impostazioni del canale di trasmissione e dell'uscita del software VPC Editor.

- Il software della sorgente di suono è stato configurato correttamente ?

La velocità della tastiera non funziona.

- Controllare le impostazioni della curva di tocco e il parametro di velocità del software VPC Editor.

Il suono aumenta solo su determinati tasti della tastiera.

- Controllare il parametro della velocità del software VPC Editor.

I messaggi non vengono inviati o ricevuti dalle porte MIDI o USB.

- Controllare le impostazioni del canale di trasmissione MIDI e l'output del software VPC Editor.

Il pedale in dotazione non funziona

- Il pedale è stato collegato correttamente ?

- Controllare l'assegnazione del pedale CC del software VPC Editor.

- Il software della sorgente di suono da utilizzare è stato impostato correttamente?

Caratteristiche tecniche

Tastiera	88 tasti in legno con superficie Ivory Touch, meccanica RM3 Grand II, simulazione doppio scappamento
Terminali di collegamento	presa pedale, connettori MIDI (IN/OUT), porta USB to HOST, connettore di alimentazione (DC IN 12V)
Alimentazione	USB Bus alimentato (tramite porta USB) Adattatore DC 12 V AC
Consumo energetico	- Con alimentazione USB Bus: 1,0 W - Con adattatore AC: 3,0 W
Dimensioni	138 (W) x 42,5 (D)x18,5 (H) cm
Peso	29,5 kg
Contenuto della confezione	Manuale utente (questo manuale), Cavo USB, Adattatore di alimentazione AC, Cavo di alimentazione, Pedale F-30, Leggio

※ L'estetica e le caratteristiche tecniche possono variare senza preavviso.

※ Gli strumenti virtuali 'Ivory', 'Pianoteq', 'Galaxy' e 'Alicia's Keys' sono tutti marchi registrati dei rispettivi proprietari.

安全上のご注意

ご使用の前に、必ずこの「安全上のご注意」をよくお読みのうえ正しくお使いください。

ここに示した注意事項は、安全に関する重大な内容を記載していますので必ずお守りください。

■ 本体に表示されているマークについて

製品本体に表示されているマークには次のような意味があります。



注意：感電防止のため本体の内部を開けないでください。機器の内部にはお客様が修理／交換できる部品はありません。点検や修理は必ずお買い求めいただいた販売店または同梱の「アフターサービスと音楽教室のご案内」にある、お近くの弊社フィールドサポート担当までご依頼ください。



このマークは感電の危険があることを警告しています。



このマークは注意喚起シンボルです。取扱説明書等に、一般的な注意、警告の説明が記載されていることを表しています。

■ 警告と注意、記号表示について

	警告	この表示を無視して、誤った取り扱いをすると、人が死亡または重傷を負う可能性が想定される内容が記載されています。
--	-----------	---

	注意	この表示を無視して、誤った取り扱いをすると、人が傷害を負ったり、物的損害の発生が想定される内容が記載されています。
--	-----------	---

	△記号は注意（用心してほしい）を促す内容があることを告げるものです。
	○記号は禁止（行ってはいけない）の行為であることを告げるものです。
	●記号は強制（必ず実行してほしい）したり、指示する内容があることを告げるものです。

警告

- 電源は必ずAC100Vを使う
電圧の異なる電源を使用しないでください。発火の恐れがあります。
- 付属の電源コードは本機でのみ使用する
付属の電源コード以外を本機で使用しないでください。付属の電源コードを他の機器で使用しないでください。
- 本機を分解、修理、改造しない
故障・感電・ショートのおそれがあります。
- この機器の上に花瓶等の液体の物を置いたり、水にぬれるような使い方をしたりしない
故障・感電・発火の原因になります。
- 水に濡れた手で、電源プラグを抜き差ししない
感電の原因になります。
- 照明用のロウソクなどの裸の火を機器の上に置かない
火災のおそれがあります。
- 本機の内部に異物を入れないようにする
水、針、ヘアピン等が入ると、故障やショートの原因になります。
- 電源は必ず付属のACアダプターを使用する
付属のACアダプターは本機専用ですので他の機器で使用しないでください。
- 本機を次のような所では使用しない
 - 窓際など直射日光の当たる場所
 - 暖房機器のそばなど極端に温度の高い場所
 - 戸外など極端に温度の低い場所
 - 極端に湿度の高い場所
 - 砂やホコリの多い場所
 - 振動の多い場所故障の原因になります。

注意

- 電源プラグを抜くときは、必ずプラグ部分を持って抜く
コードを引っ張るとコードが破損し、火災、感電、ショートの原因になります。
- 落雷の恐れのある時や長時間使用しない時は必ず電源プラグを抜く
感電・火災及び故障の原因になるおそれがあります。
- 熱がこもらないような場所に置く
正常な通気が確保できるところに設置してください。
- コード類を接続するときは、各機器の電源を切って行う
本機や接続機器の故障の原因になります。
- 設置作業や移動作業は必ず2人で行い、取り扱いに十分注意する
重量物のため、本機を移動するときは水平に持ち上げるようにし、手をはさんだり、足の上に落とさないよう十分注意してください。
- 本機の上に乗ったり、重いものを載せたりしない
変形したり、倒れるおそれがあり、故障やけがの原因になります。
- 電源プラグは直ぐに抜くことができる状態にしておく
ACアダプターは電源スイッチをきった状態でも主電源から完全に遮断されているわけではありません。完全に遮断するためには電源プラグを抜いてください。プラグは直ぐに抜くことができる状態にしておいてください。
- ヘッドホンは大音量で長時間使用しない
聴力低下の原因になる恐れがあります。

はじめに

このたびは、KAWAI VPC1をお買い求めいただきまして、誠にありがとうございます。本楽器を存分にお楽しみいただき、末永くご愛用いただくためにも、この取扱説明書をよくお読みいただき大切に保管くださいますようお願いいたします。

付属品 (お確かめ下さい)

- 保証書
- 取扱説明書 (本書)
- カワイデジタルピアノ ユーザー登録のご案内
- アフターサービスと音楽教室のご案内
- USB ケーブル
- AC アダプター
- 電源コード
- フットペダル
- 譜面立て

(全て数量 1)

各部の機能と名称

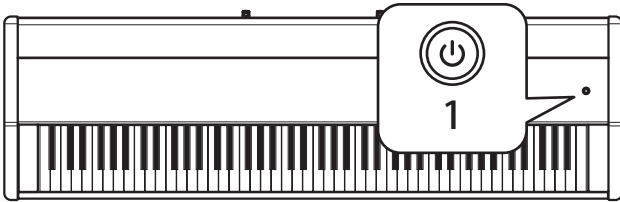

1. 電源ボタン

電源をオン/オフするスイッチです。電源が入るとLEDが点灯します。また本体の状態を次の表のように電源ボタンの点灯で表示します。

本体の状態	ボタンの点灯色
プリセット 1	赤
プリセット 2	オレンジ
プリセット 3	緑
プリセット 4	オレンジ点滅
プリセット 5	緑点滅
本体アップデート中	赤緑交互点滅 (2 秒間隔)
アップデートエラー	赤緑交互点滅 (0.2 秒間隔)
電源エラー	赤点滅

⚠ VPC1 は節電のため、自動的に電源をオフするオートパワーオフ機能を備えています。詳細はVPCエディタソフトウェアのPDFマニュアルを参照してください。

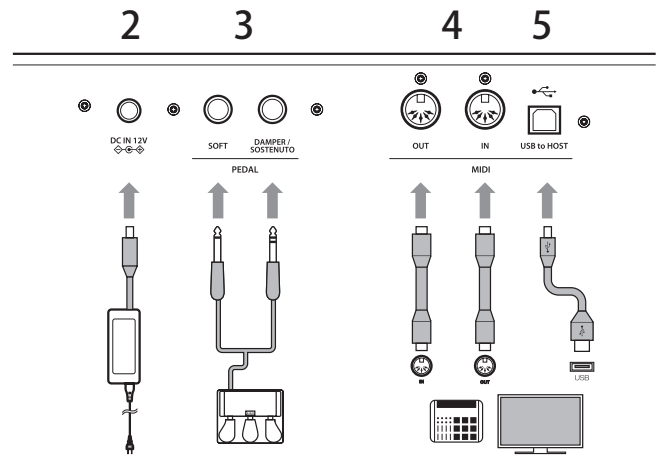

2. DC IN 12V 端子

付属の AC アダプターを接続します。

3. ペダル端子

付属のフットペダルと接続します。

4. MIDI IN/OUT 端子

MIDI 規格に対応している楽器と接続する端子です。

5. USB to Host 端子

USB ケーブルでコンピュータと接続します。

⚠ AC アダプターは、MIDI 端子を使って接続した機器をコントロールする場合に使用します。USB ケーブルでコンピュータと接続した場合には、コンピュータから電源が供給されるので (バス電源方式)、AC アダプターは必要ありません。コンピュータによっては、バス電源方式で電源が供給できない場合があります。電源ボタンの LED が赤点滅で表示された場合は、バス電源方式によるコンピュータからの電力が不足しています。そのときは付属の AC アダプターを使用してください。

⚠ VPC1 本体のアップデートに失敗した場合は電源ボタンの LED が赤緑 0.2 秒間隔で交互点滅します。この場合は再度アップデートを行ってください。

セットアップ

動作環境

Windows

コンピュータ	Microsoft Windows 7/Vista/XP の動作環境を満たす USB ポート搭載のコンピュータ
OS	Windows 7 または Vista または XP (最新のサービスパック)

Mac

コンピュータ	Mac OS X の動作環境を満たす USB ポートを搭載した Apple Macintosh
OS	Mac OS X 10.4 以降

⚠ KAWAI USB-MIDI ドライバと VPC エディタソフトウェアは MAC OS には対応していません。

インストール

VPC1 は、追加のドライバをインストールしなくてもコンピュータに認識されます。同梱されている USB ケーブルでコンピュータの USB 端子にキーボードを接続して電源スイッチをオンにするだけで自動的に OS 標準の USB-MIDI ドライバがインストールされ、使用可能な状態になります。さらに、VPC エディタソフトウェアをつかいコンピュータからタッチカーブ作成や本体の設定を行うことができます。VPC エディタソフトウェアを使用するときは、以下の手順に従い KAWAI USB-MIDI ドライバと VPC エディタソフトウェアをインストールしてください。また、VPC エディタソフトウェアを使用しない場合でも、より動作の安定している KAWAI USB-MIDI ドライバのインストールをお勧めします。

⚠ KAWAI USB-MIDI ドライバ、VPC エディタソフトウェアのインストールおよびアンインストールを行うためには Administrator の管理者権限が必要です。詳しくはシステム管理者に相談してください。

⚠ KAWAI USB-MIDI ドライバ、VPC エディタソフトウェアのインストールの際にはコンピュータから、キーボードとマウス以外の USB 機器をすべて外してください。

⚠ VPC1 とコンピュータを USB 接続した場合、通信を開始するまでしばらく時間がかかることがあります。

⚠ VPC1 とコンピュータをハブ経由で接続し動作が不安定な場合は、コンピュータの USB ポートに直接接続してください。

⚠ 次の動作中、VPC1 の電源オン/ オフ、USB ケーブルの抜き差しを行うと、コンピュータや VPC1 の動作が不安定になる場合があります。

- ・「KAWAI USB-MIDI ドライバのインストール中」
- ・「コンピュータの起動中」
- ・「MIDI アプリケーションが動作中」
- ・「コンピュータと通信中」
- ・「コンピュータが省電力モードで待機中」

⚠ お使いのコンピュータの設定によっては、USB が正常に動作しない場合があります。ご使用になるコンピュータの取扱説明書をよくお読みの上、適切な設定を行ってください。

⚠ KAWAI USB-MIDI ドライバと VPC エディタソフトウェアは MAC OS には対応していません。Windows OS のみの対応となります。

KAWAI USB-MIDI ドライバをインストールする

1. 下記のカワイホームページより USB-MIDI ドライバをダウンロードしてください。
<http://www.kawai.co.jp>
2. ダウンロードした zip ファイルを展開し、DPIInst.exe を実行してください。
3. 「KAWAI USB MIDI Device Installer」ダイアログが表示されたら、「次へ」をクリックします。
4. 「使用許諾書」が表示されます。条項に同意されましたら、「同意する」を選択し、「次へ」をクリックします。
5. インストールが完了し、「KAWAI USB MIDI のドライバのインストールが終了しました」というメッセージが表示されたら、「完了」をクリックします。

VPC エディタソフトウェアをインストールする

1. 下記のカワイホームページより Kawai VPC エディタソフトウェアをダウンロードしてください。
<http://www.kawai.co.jp>
2. ダウンロードした zip ファイルを展開し、SETUP.exe を実行してください。
3. 「InstallShield Wizard」ダイアログが表示されたら、「次へ」をクリックします。
4. 「ソフトウェア使用許諾契約書」が表示されます。条項に同意されましたら、「使用許諾契約の条項に同意します」を選択し、「次へ」をクリックします。
5. インストール先のフォルダが表示されます。このフォルダにインストールする場合は、「次へ」をクリックします。別のフォルダにインストールする場合は、「変更」をクリックし、インストール先を変更したら、「次へ」をクリックします。
6. 「プログラムをインストールする準備ができました」というメッセージが表示されたら、「インストール」をクリックします。
7. インストールが完了し、「InstallShield ウィザードを完了しました」というメッセージが表示されたら、「完了」をクリックします。

PDF マニュアルについて

VPC エディタソフトウェアには PDF マニュアルが付属しています。VPC エディタソフトウェアの概要、および操作に関する説明は PDF マニュアルを参照してください。

PDF マニュアルを使用するには

1. VPC エディタソフトウェアを起動したら、「KAWAI ロゴ」ボタンをクリックし、バージョン情報画面を表示します。
2. 「ヘルプ」ボタンをクリックします。

プリセットの選択

VPC1は5つのプリセットを持っており、付属のVPCエディタソフトウェアを使って作成したタッチカーブや本体の設定内容を各プリセットに保存できます。プリセットに保存できる設定の詳細についてはVPCエディタソフトウェアのPDFマニュアルを参照してください。

ここでは、VPC1本体を使ってプリセットを選択する方法について説明します。

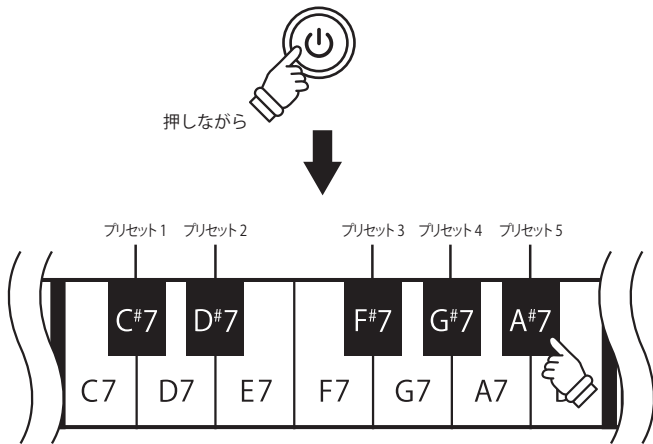

電源ボタンを押しながら、黒鍵の最高音から5鍵のどれかを押して選択します。

押された鍵盤に割り当てられているプリセットが選択され、電源ボタンの点灯色が切り替わります。

⚠ 電源オン時は、前回電源オフ時に選択していたプリセットが選択されます。初回電源オン時は、プリセット1が選択されます。

工場出荷時には標準的なタッチカーブに加え、有名なソフトピアノ音源に合わせたタッチカーブがあらかじめプリセットとして記録されています。

プリセット	ボタンの点灯色	タッチカーブ	説明
1	赤	Normal	標準的なタッチカーブです。
2	オレンジ	Ivory	Sythogy社のIvoryに適したタッチカーブです。
3	緑	Pianoteq	MODARTT社のPianoteqに適したタッチカーブです。
4	オレンジ点滅	Galaxy	Galaxy Instruments社のGalaxy Pianosに適したタッチカーブです。
5	緑点滅	Alicia's Keys	Native Instruments社のAlicia's Keysに適したタッチカーブです。

故障とお思いになる前に

電源が入らない

- VPC1とコンピュータをハブで経由して接続していませんか？
ハブを使用せずにコンピュータのUSBポートに直接接続してください。
- 電源ボタンのLEDが赤点滅していませんか？
電源ボタンのLEDが赤点滅で表示された場合は、バス電源方式によるコンピュータからの電力が不足しています。付属のACアダプターを使用してください。

ソフトウェアや接続した機器が反応しない

- USBケーブルやMIDIケーブルが正しく接続されていますか？
- 接続したコンピュータにVPC1は認識されていますか？
接続したコンピュータの取扱説明書をよくお読みの上、VPC1が接続したコンピュータに認識されているかを確認してください。ご使用になるコンピュータのハードウェア環境によっては、USB接続で本機を認識できないことがあります。
- 接続している機器やソフトウェアが、その機能に対応していない場合があります。接続している機器またはソフトウェアの取扱説明書を参照し、確認してください。

鍵盤を弾いても発音されない

- VPCエディタソフトウェアの送信チャンネル設定、アウトプットセッティングを確認してください
- ご使用になるソフト音源は正しく設定されていますか？

鍵盤のペロシティが効かない

- VPCエディタソフトウェアのタッチカーブ設定およびペロシティオフセット設定を確認してください。

特定の鍵盤だけが音が大きくなる

- VPCエディタソフトウェアのペロシティオフセット設定を確認してください。

USB端子またはMIDI端子からメッセージが送信・受信されない

- VPCエディタソフトウェアのMIDI送信チャンネル設定、アウトプットセッティングを確認してください。

付属のフットペダルが効かない

- フットペダルが正しく接続されていますか？
- VPCエディタソフトウェアのペダルCC#設定を確認してください
- ご使用になるソフト音源は正しく設定されていますか？

主な仕様

鍵盤	88鍵 木製鍵盤 RM3 グランドII アイボリータッチ/レットオフフィール
接続端子	ペダル端子、MIDI (IN / OUT) 端子、USB to HOST 端子、電源端子 (DC IN 12V)
電源	USBバス電源方式 (USB端子使用時)、 DC12V / ACアダプター
消費電力	USBバス電源使用時: 1.0W ACアダプター使用時: 3.0W
寸法	W 138 × D 42.5 × H 18.5 (cm)
重量	29.5 kg
同梱品	保証書、取扱説明書 (本書)、USBケーブル、 ACアダプター、電源コード、フットペダル、譜面立て

※仕様および外観は、改良のため予告なく変更することがあります。
※本取扱説明書に記載されている会社名および商品名は、各社の商標または登録商標です。

SOFTWARE END USER LICENSE AGREEMENT

This End User License Agreement ("AGREEMENT") is between Kawai Musical Instruments Mfg. Co., Ltd. ("KAWAI") and you (as an individual or legal entity) for the Kawai USB MIDI Driver and VPC Editor Software which includes computer software and may include electronic documentation, icon, image, and configuration files ("SOFTWARE"). Only after agreeing to this AGREEMENT may you install, copy or use the SOFTWARE. By installing, copying or using the SOFTWARE you are agreeing to be bound by the terms of this AGREEMENT.

1. GRANT OF LICENSE

- (1) You may use the SOFTWARE on a computer only for using the USB MIDI function of KAWAI products.
- (2) You may use the SOFTWARE on a single computer at a time.

2. RESTRICTIONS

- (1) You may not redistribute, transfer and make transmittable the SOFTWARE.
- (2) You may not alter, reverse engineer, decompile and disassemble the SOFTWARE for creating any derivative works thereof.
- (3) You may not rent, sell or lease the SOFTWARE, and may not grant of security interest and assign any right in the SOFTWARE.

3. COPYRIGHT

- (1) The SOFTWARE is copyrighted work of KAWAI and/or third party, and is protected by relevant copyright laws and all applicable treaty provisions.

4. DISCLAIMER OF WARRANTY

- (1) This SOFTWARE is provided "AS IS" and KAWAI does not warrant that this SOFTWARE works correctly.
- (2) KAWAI disclaims all warranties as to this SOFTWARE, express, and implied, including but not limited to the implied warranties of merchantability, fitness for a particular purpose.
- (3) KAWAI does not warrant that defects in the SOFTWARE will be corrected. Also the SOFTWARE can be modified without notice.

5. LIABILITY IN DAMAGES

- (1) KAWAI shall not be liable for any direct, indirect, special, incidental or consequential damages arising from the use or inability to use the SOFTWARE, even if KAWAI has been advised of the possibility of such damages.
- (2) You shall indemnify KAWAI and/or third party against any loss, damage, costs or expenses related to any material breach of this AGREEMENT by you.

6. TERM AND TERMINATION

- (1) This AGREEMENT becomes effective at the moment that you accept this AGREEMENT during the installation, and is terminated by stopping using the SOFTWARE and deleting all files of this SOFTWARE.
- (2) If you breach this AGREEMENT, KAWAI may immediately terminate this AGREEMENT. Upon such termination, you must immediately delete all files of this SOFTWARE.

7. MISCELLANEOUS

- (1) This AGREEMENT shall be construed and controlled by the laws of Japan.
- (2) The Hamamatsu Branch of Shizuoka District Court or the Hamamatsu Summary Court shall be the exclusive agreement jurisdictional court of the first hearing for any and all disputes arising from this AGREEMENT.
- (3) This AGREEMENT constitutes the entire agreement between the parties and supersedes any previous written or oral agreement, negotiations, commitments and representations in respect thereto.

ソフトウェア使用許諾契約書

本使用許諾契約書（以下「本契約書」という）は、KAWAI USB MIDI ドライバ及び VPC エディタソフトウェアのプログラム、文書、アイコン、イメージと設定ファイル（以下「本ソフトウェア」という）に関して株式会社河合楽器製作所（以下「当社」という）とお客様（個人または法人のいずれかであるかを問いません）との間に締結される契約です。お客様は本契約書の条項を承諾した場合のみ、本ソフトウェアをインストール、コピー、もしくは、使用することができます。本ソフトウェアをインストール、コピー、もしくは、使用した場合は、お客様は本契約書の条項を承諾したものとします。

1. 使用許諾

- (1) 本ソフトウェアは当社の USB MIDI の機能を持つ製品とともに使用する場合に限り、コンピュータ上で使用することができます。
- (2) 本ソフトウェアは、一時に 1 台のコンピュータのみで使用する場合に限り、使用することができます。
- (3) 本ソフトウェアは保管のためにコピーすることができます。

2. 使用制限

- (1) 本ソフトウェアは再配布、公衆送信、または送信可能化することはできません。
- (2) 本ソフトウェアは二次著作物を作る目的で、改変、リバースエンジニアリング、逆コンパイル、逆アセンブルはすることはできません。
- (3) 本ソフトウェアを貸与、販売、リース、担保設定、または権利譲渡の対象にすることはできません。

3. 著作権

- (1) 本ソフトウェアは当社または第三者の著作物であり、法令や条約により保護されています。

4. 無保証

- (1) 本ソフトウェアは現状有姿で提供され、当社は本ソフトウェアが正常に動作することを保証するものではありません。
- (2) 当社は本ソフトウェアの商品性および特定の目的に対する適合性について明示または黙示を問わず一切保証をしません。
- (3) 当社は本ソフトウェアを修正する義務を負いません。また、当社は本ソフトウェアを修正する場合に予告する義務を負いません。

5. 損害賠償責任

- (1) 当社は本ソフトウェアの使用または使用不能による損害の責任を負いません。たとえ、当社が当該の損害の可能性について予め知らされていた場合も同様です。
- (2) お客様は本契約を履行して頂けなかったことに関して、当社および第三者に発生したすべての損失および損害、およびこれを補填するための費用を当社および第三者に対してご負担頂くものとします。

6. 期間

- (1) 本契約はお客様が本ソフトウェアのインストール時に本契約を承認した時に始まり、お客様が本ソフトウェアの使用を停止し、関連するすべてのファイルを削除するまでとします。
- (2) お客様が本契約の条項に違反した場合は、その時点で当社はお客様に本契約を停止させることができるものとします。その場合は、お客様は本ソフトウェアと関連するすべてのファイルを破棄しなければいけません。

7. 雑則

- (1) 本契約は日本国法に準拠します。
- (2) 本契約について紛争が生じた時は、静岡地方裁判所浜松支部または浜松簡易裁判所を第一審の専属的合意管轄裁判所とします。
- (3) 本契約は当社とお客様との間の完全なる合意によるものとします。

KAWAI

THE FUTURE OF THE PIANO

VPC1 Owner's Manual
KPSZ-0566
OW1059EGFSIJ-I1211

