

KORG



SVA-1

STAGE VINTAGE PIANO

EFGL1

ENGLISH

Table Of Contents

Introduction	4
Welcome!	4
Turn your SV-1 on	4
Editing workflow	5
Installing the software	6
The software that comes with your SV-1	6
System Requirements	6
Connecting your SV-1 via USB	6
Installing the KORG USB-MIDI Driver	7
Installing the SV-1 Editor	7
Running the SV-1 Editor	11
Launching the SV-1 Editor	11
Getting to know the SV-1 Editor	12
Main screen	12
Menus	12
Pages	13
Side drawer	14
Knobs	14
Compare button	15
Renaming sounds	15
Side drawer	17
Sounds, Favorite and Scale lists	17
List commands	19
Main page	21
Effect sections	21
Tuning Curve section	22
Touch section	24
Global section	25
The effects in detail	27
The effect chain	27
Equalizer section	28
Pre-FX section	29
Amp Model section	34
Cabinet Model section	39
Modulation Effects section	43
Reverb/Delay Effects section	47
Total FX section	51

RX Noise page	53
The RX Noise section	53
The EQ section	54
Backup page	55
Overview of the Backup page	55
Creating and editing a backup set	56
Copying data from a backup set to the internal memory	57
Mixing data from two or more backup sets	57
Changing the order of the internal sounds	57
The Backup tools	58
Menu	60
File menu	60
Edit menu	61
Option menu	62
About menu	63
Appendix	64
Factory sounds	64
Keyboard shortcuts	67
What is saved where	67

Introduction

WELCOME!

Thank you for using the Korg SV-1 Editor for the **SV-1 Stage Vintage Piano**. While we were very careful in keeping the editing capabilities of the piano itself at a minimum, to make it clean and easy to use, we don't want to prevent you from making your own sounds. Enter the SV-1 Editor: a graphic user interface for your SV-1, providing full access to all parameters. When finished editing, your sounds and favorite settings can be written to the SV-1 or to a file on your computer. The SV-1 Editor file format is the same in Windows and Mac OS X, so you can effortlessly transfer the files between these platforms. The SV-1 Editor is a useful librarian for managing all your sounds and settings.

So, by using the SV-1 Editor you can comfortably view and edit all sound parameters and general settings of your SV-1. With it, you can:

- edit existing sounds (including favorites)
- create and edit tuning scales
- create libraries of sounds, to be exchanged with other SV-1 users
- combine sounds from different libraries
- change the order of sounds
- replace sounds you don't plan to use, with others you like better

TURN YOUR SV-1 ON

For all features of the SV-1 Editor to work, the SV-1 must be connected and turned on before you run the software. Otherwise, only the Backup page will be available to manage your backup sets.

Note that your computer might exit from “sleep” mode when you turn the SV-1 on. This is a normal behaviour, since the USB port is “sensing” the SV-1 returning to an active state.

EDITING WORKFLOW

While it is very easy to understand how to use the SV-1 Editor, and you are free to use the editing procedures that you prefer the best, please carefully follow these steps to connect the SV-1 to a computer and to transfer data between them.

1. Connect your SV-1 to your computer using an USB cable.
2. Turn the SV-1 on.
3. Launch the SV-1 Editor.
4. Wait for the content of the SV-1's memory to be transferred into the Editor.
Also, you can load data saved on disk (this might be data you edited in the past, or that you download from the web).
5. Go to the Main page and edit your data.
Changes are immediately mirrored to the SV-1, so that you can listen to them when playing the keyboard. However, they are not saved into the SV-1 memory.
6. Click the Write Current Preset in the side drawer to save the changes into the SV-1's memory.
7. If you want to create a backup set with all the edited data, click the Backup All SV-1 Data button in the side drawer.
A Save dialog appears. Enter a name for the new backup set, choose a place where to save it in the disks, then confirm.
8. Exit from the SV-1 Editor.
9. Disconnect the USB cable.
10. Enjoy your new sounds!

Installing the software

THE SOFTWARE THAT COMES WITH YOUR SV-1

Before you start using the SV-1 Editor, you are asked to install some software in your computer. Nothing to worry about! The installers themselves are self-explanatory, and no malicious data is installed. Your computer will continue to work as well as before, and our software will live peacefully side by side with all other software in your computer.

NOTE: *This software can be updated as new versions are released by Korg. You can download the new versions from our web site (www.korg.com).*

SYSTEM REQUIREMENTS

To install the SV-1 Editor, you need a personal computer meeting the following specifications:

- PC running under Microsoft® Windows® XP/Vista.

NOTE: *By default, each time you run the SV-1 Editor on Vista, a warning appears, asking if you want to actually run it. This is due to the User Account Control security turned on. If you do not want it to appear, go to Control Panel > User Account > Control On or Off, and turn it off. **Be warned that this removes a protection against malicious software.** For more information about User Account Control, see the relevant information on Microsoft's web site.*

- Mac running under OS X 10.4 (or higher), with either a PowerPC or Intel processor.
- Java Machine version 1.5 (or higher) is required. It is installed as standard on Mac OS X starting from version 10.4, while installation could be required on a PC running Windows. To download the latest version go to www.java.com.
- Minimum video resolution of 1024 × 768 pixel.

CONNECTING YOUR SV-1 VIA USB

Before using the SV-1 Editor, you must connect your SV-1 to a personal computer via a standard USB cable.

INSTALLING THE KORG USB-MIDI DRIVER

Before installing the SV-1 Editor, you must install the KORG USB-MIDI Driver. Please refer to the instructions you can find with the software in the Accessory CD that comes with your SV-1.

INSTALLING THE SV-1 EDITOR

To install the SV-1 Editor, please follow these simple steps. (We are showing screenshots from Windows, but they are functionally the same on the Mac).

1. Locate the SV-1 Editor Installer in the Accessory CD that comes with your SV-1.



SV1 Editor Installer

2. A welcome dialog appears. Click Next > to continue, or on Cancel to exit.

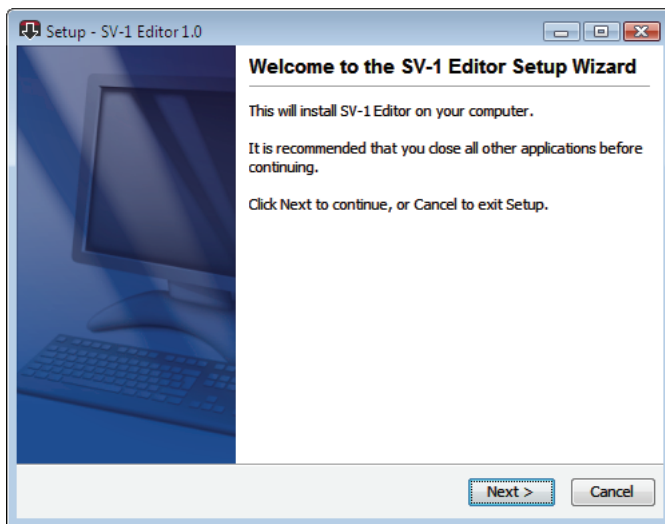

3. A dialog appears, showing you the destination directory (folder) for the SV-1 Editor application. Click Browse to choose a different location, or on Next > to confirm and continue.

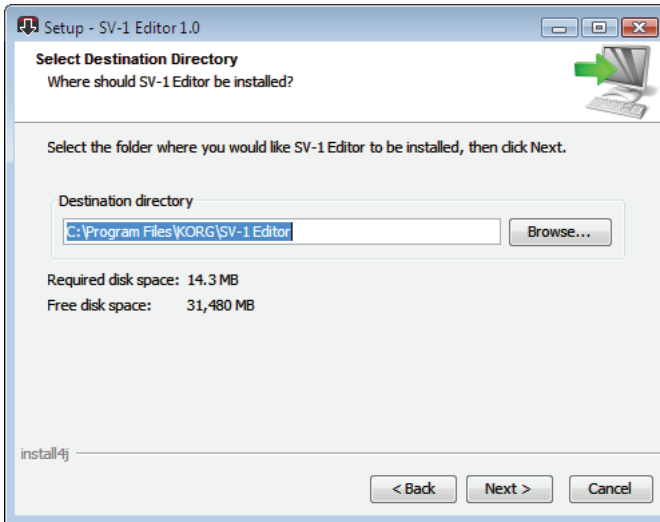

4. In Windows, choose a location to determine where to place the SV-1 Editor's icon in the Start menu.

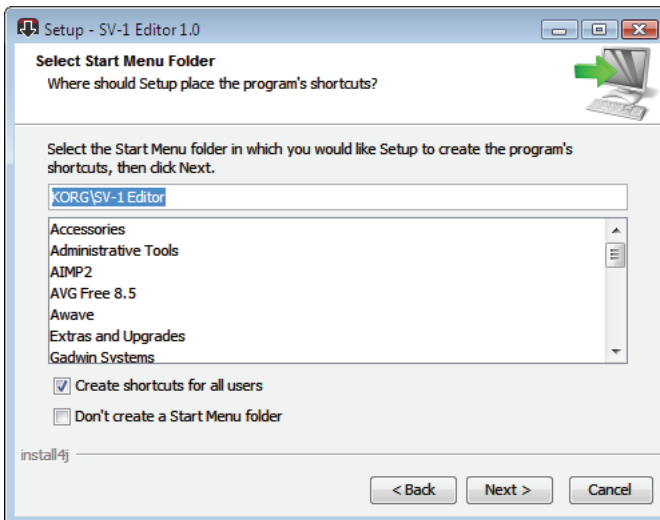

5. If you click Cancel to stop the installation procedure, a warning appears. Click Yes to stop the installation, or No to resume and continue.

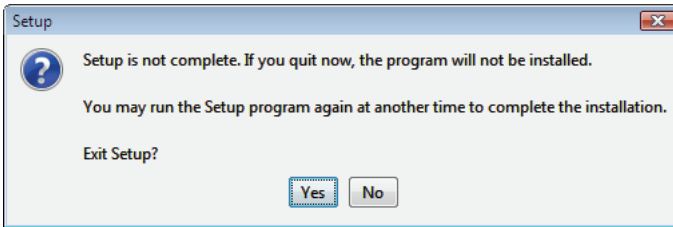

6. After you click Next >, the needed files are installed. A progress bar shows the process going on.
7. Then you are asked to accept the file association between files with the *.SV1 suffix and the SV-1 Editor. Click Next > to confirm.

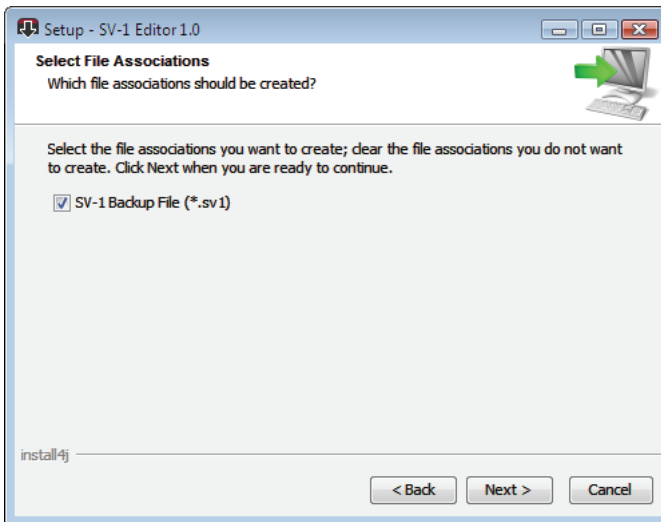

8. You are then asked if you want to create an icon on the desktop. Click Next > to confirm.

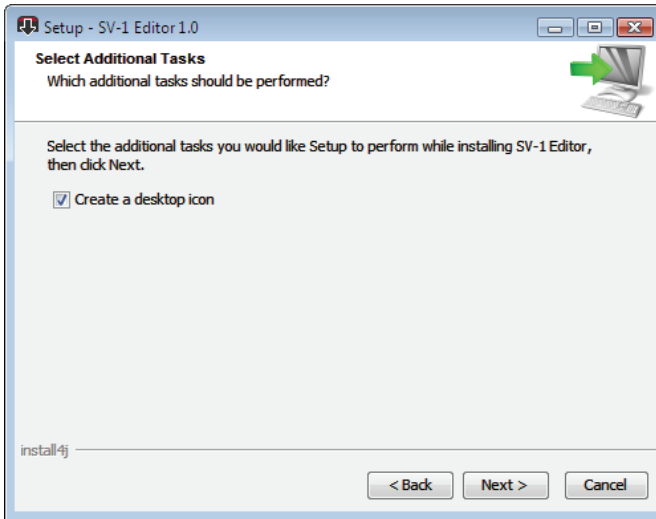

9. When done, a confirmation dialog appears. You can click Finish to exit the installer.

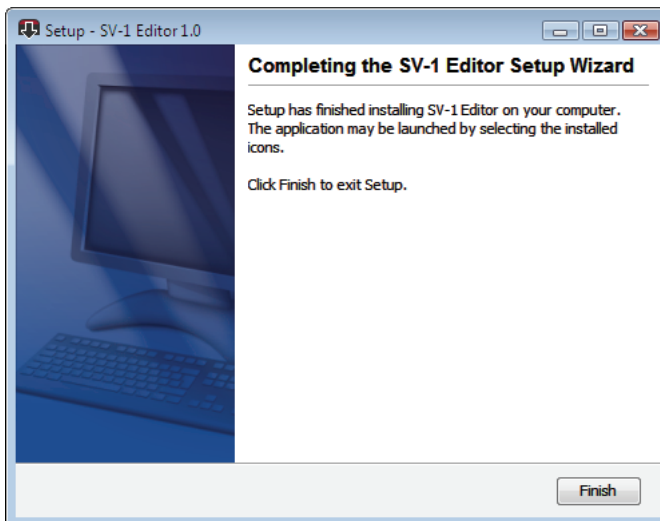

Running the SV-1 Editor

LAUNCHING THE SV-1 EDITOR

Before you can launch the SV-1 Editor, please connect the SV-1 to your computer with a standard USB cable (you can do it with the SV-1 and computer turned on or off). When done, turn both the SV-1 and your computer on. Then, locate the application's icon into your hard drive, and double click it.



When you launch the SV-1 Editor, the content of the SV-1's memory is transferred to the Editor. Please wait a few seconds for the transfer to complete.



NOTE: If the computer enters the sleep mode, connection with the SV-1 Editor may be interrupted. In this case, please exit and relaunch the SV-1 Editor. We suggest you set your computer to avoid sleeping when working with the SV-1.

Getting to know the SV-1 Editor

MAIN SCREEN

When you run the SV-1 Editor, you can see the main screen, as in the following illustration. Note that this window cannot be resized.



The layout is very clean, and you can easily identify the various logical sections described below.

MENUS

Use menus from the top menubar to find commands to manage your data on disk, transmit data to the SV-1, or set the application's preferences.

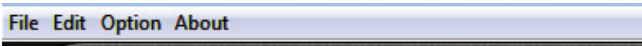

PAGES

There are three pages to choose from, and you access them by using the corresponding tabs on top of the editing area:



The pages are:

- The **Main** page, where you can edit the selected sound or the global settings.
- The **RX Noise** page, where you can adjust the volume and equalization of the RX Noises in the sound in edit (assuming it includes this feature). *This page is only available when the selected sound contains RX Noises.*
- The **Backup** page, where you can exchange data with your SV-1, as well as manage libraries of sounds.

NOTE: Not all pages are available if the SV-1 is not turned on. Please turn your SV-1 on before launching the SV-1 Editor.

SIDE DRAWER

All editing happens on the selected sound. Please select it in the lists appearing in the side drawer you can access on the right of the screen.



KNOBS

Use the knobs to edit the value of the corresponding parameter. Click a knob, then drag up to increase the value, down to decrease it.

When a knob is selected, it becomes orange. While in this status, you can also use the Up or Right, and the Down or Left arrows in your computer's keyboard to change the value with more precision.



Double click a knob to recall the default value of the corresponding parameter. This is like pressing a knob on the SV-1's control panel.

When a knob replicates a knob on the control panel of the SV-1, a red dot appears over it.



Replicates a control panel's knob



Knob not available on the control panel

NOTE: The name of a parameter may be different than the name of the real knob on the SV-1's control panel.

COMPARE BUTTON

You can use the COMPARE button to listen to the original sound, to compare it with the edited sound.

- When no parameter has been edited, the button is greyed out and therefore not available.
- When one or more parameters have been edited, the button becomes solid and available. SV-1 can detect the status of a parameter. If you move the knobs to the original value of the parameters, the button is greyed out again and not available.
- If you click the button to momentarily recall the original settings, the button “lightens up” in red. In this situation, you can listen to the original sound, and can do no editing. Click the COMPARE button again to return to the edited preset.

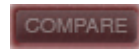

RENAMING SOUNDS

The name of the selected sound always appear in the top right corner of the editor.



Double click the name to open the Rename and Save dialog:

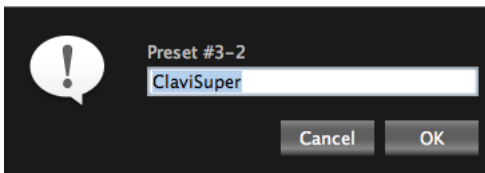

To recall this dialog, in the Edit menu you can find a Rename command (short-cut Ctrl-R on Windows, **⌘**-R on the Mac).

Side drawer

The side drawer mirrors the internal memory of the SV-1. This is like the Sound and Favorites sections of the SV-1's control panel, with the addition of a list of the various Tuning Scales.

SOUNDS, FAVORITE AND SCALE LISTS

Each list is where you can select a sound, a favorite, or a scale to edit. Also, you can access three commands to save the current changes to the SV-1's memory after editing.



SELECTING A LIST

Click the relevant label on top of this section to view the corresponding list. (Please note that this area appears slightly different on the PC or Mac).



MAKING THE SIDE DRAWER APPEAR OR DISAPPEAR

To make the drawer appear or disappear, click the small arrow next to the top left side of the drawer:



Note that the drawer always reappears when launching the Editor again.

WHEN SELECTING A DIFFERENT SOUND...

When you choose a different sound, and there are unsaved changes, a message warns you that changes will be lost:

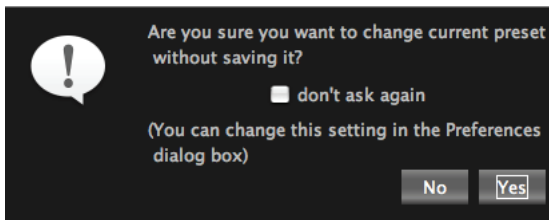

Click No to review your changes, or Yes to delete them and select a different preset.

NOTE: You can make this dialog appear or not, by checking the “don’t ask again” checkbox. Also, you can set this behavior in the Preferences (see page 62).

LIST COMMANDS

At the bottom of the side drawer there are three buttons, you can use to save your changes to the SV-1 data.

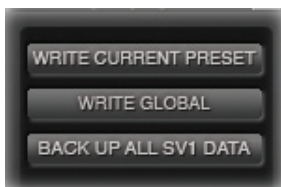

WARNING: *When saving changes with these commands, all corresponding data in your SV-1's memory is deleted and overwritten. While you can later restore your original data, be careful not to overwrite personal data you have never backed up.*

WRITE CURRENT PRESET

Click this button to save the changes you made to the current sound or favorite (the one selected in the list) into the SV-1's memory. For simplicity's sake, we call them both "preset".

WRITE GLOBAL

Click this button to save the changes to the global parameters (i.e., MIDI Channel and Master Tune) into the SV-1's memory. Transpose and Local Off are not saved, and will be reset when turning the SV-1 off.

BACKUP ALL SV-1 DATA

Click this button to get all data from the SV-1's memory, and save them to disk as a backup set (a file with the *.SV1 extension). This is useful to preserve all edited sounds on your computer's disk for archival and future use.

1. Click this command. A Save dialog appears:

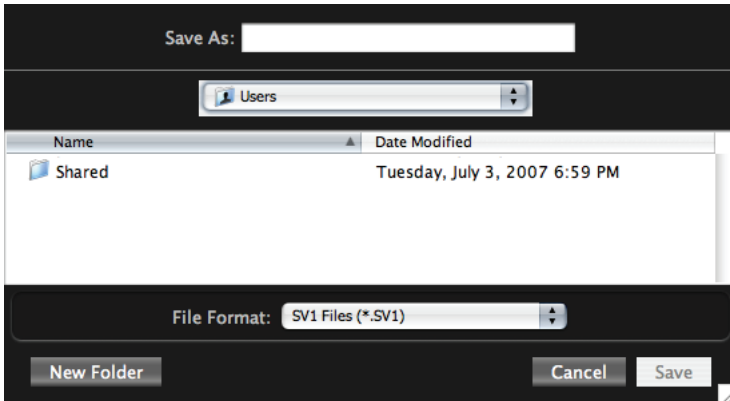

2. Assign a name to the new backup set.
3. Choose a location where to save it.
4. Click Save to confirm, or on Cancel to exit without saving.

Main page

The Main page is where you can edit the selected sound and global settings.

EFFECT SECTIONS

All the effects's parameters can be accessed from the center area of the main screen. *All effect parameters are described in great detail starting from page 28.*



This is like the various effect sections on the control panel of the SV-1. However, more parameters are available in the Editor.

The edited effects can be saved into each sound or favorite inside the SV-1's memory, by clicking the Write Current Preset button in the side drawer.

TUNING CURVE SECTION

SV-1 comes with several preset scales or “tuning curves”, that you can apply to your sound as an alternative to the standard Equal tuning. Alternative scales reproduce the original tuning chosen by the original keyboard manufacturers, to better suit the sound of their instruments.

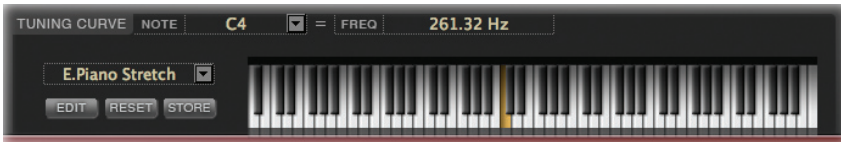

SELECTING A TUNING SCALE

You can select a scale from the pop-up menu on the left of the keyboard diagram:

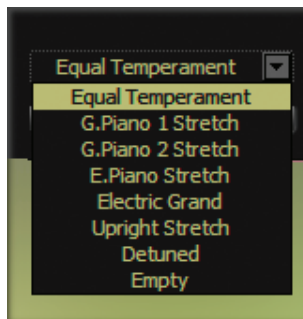

The selected tuning curve can be saved into each sound or favorite inside the SV-1's memory, by clicking the Write Current Preset button in the side drawer.

EDITING A USER SCALE

You can edit each tuning curve, and save them into either of the two available User scales supplied. User scales can then be reached from the Scale list in the side drawer.

1. Select a scale to edit from the pop-up menu on the left of the keyboard diagram (as seen above).

- Click the EDIT button to access editing. The Master Tune knob changes to the Tune knob:



- Click a key to be edited (or choose it from the NOTE pop-up menu).
- Adjust the note tuning in cents (1 cent = $\frac{1}{100}$ of a semitone) with the Tune knob.
- Repeat the above for each note you want to edit.
- Click the EDIT button to exit editing without saving the changes. Changes will still be there when you enter editing again.
- Click the RESET button if you want to delete all changes to the edited scale.
- Click the STORE button to save all changes into one of the two User scales. The Save Scale dialog appears:

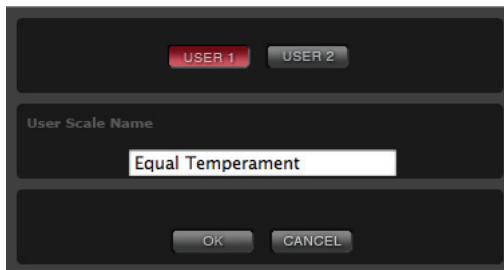

Choose either User scale (User 1 or User 2), and assign it a name. Then click OK to confirm saving, or on Cancel to exit the save procedure without saving.

At the end, the new scale will appear in the Scale list in the side drawer.

TOUCH SECTION

This is where you can choose one of the eight available touch curves for the keyboard, adjusting the keyboard sensitivity.



Setting	Touch curve	Note
N	Normal	Normal piano touch.
S1	Soft 1	Loud notes can be produced even by playing lightly.
S2	Soft 2	
M1	Medium 1	Loud notes can be produced by playing normally.
M2	Medium 2	
H1	Hard 1	Loud notes can be produced only by playing very hard.
H2	Hard 2	
F	Fixed	Fixed dynamic. To program the desired dynamic, you must enter the value in the box over the knob.

The selected touch curve can be saved into each sound or favorite inside the SV-1's memory, by clicking the Write Current Preset button in the side drawer.

GLOBAL SECTION

This is where you can edit some general parameters, like the transpose, MIDI channel for sending and receiving control data, and master tuning, as well as turning the Local Off mode on or off.



Transpose and Local Off are always reset when turning the instrument off. The MIDI channel and Master Tune values are permanently saved as global settings in the SV-1 by clicking the Write Global button.

TRANPOSE

Use this knob to globally transpose the SV-1. Useful to play difficult keys. This is always reset when turning the instrument off.

MIDI CHANNEL

Here you can specify the MIDI channel over which SV-1 transmits and receives data. The selected channel can be saved as a global setting by clicking the Write Global button in the side drawer.

LOCAL OFF

When the LED indicator is off, SV-1 can play its own sounds from the keyboard, *and* send MIDI data to a computer. When it is on (Local Off function activated), SV-1 can send MIDI data to a computer, but you cannot use its keyboard to play its own sounds directly. Notes will have to be bounced back by the computer, via the “MIDI Echo” or “MIDI Thru” function. This is useful to avoid double notes when connected to a computer.

This is always reset when turning the instrument off.

MASTER TUNE

This knob globally adjusts the fine tuning of the instrument, to match tuning of another instrument you will play with.

The selected tuning can be saved as a global setting by clicking the Write Global button in the side drawer.

The effects in detail

The effect sections is the core of your sound. They are like the effect section on your SV-1’s control panel.

THE EFFECT CHAIN

The EQ and pedal effect are placed before the amp model and cabinet, and the modulation and reverb/delay are placed after the cabinet model. Finally, a limiter takes care of dynamics.

The reason that modulation, delay, echo and reverb effects are placed after the amp – rather than before it, as with a “stompbox” – is that they sound better and more realistic. For example, the reverb emulates the sound created by a room or hall. So, logic dictates that if we’re going to add it to our sound, the closer to the end of the signal chain we put it, the more “real” and natural it’s going to sound. The same is true for delay and modulation effects – they’re going to sound more natural if added near the end of your signal path, not at its beginning.

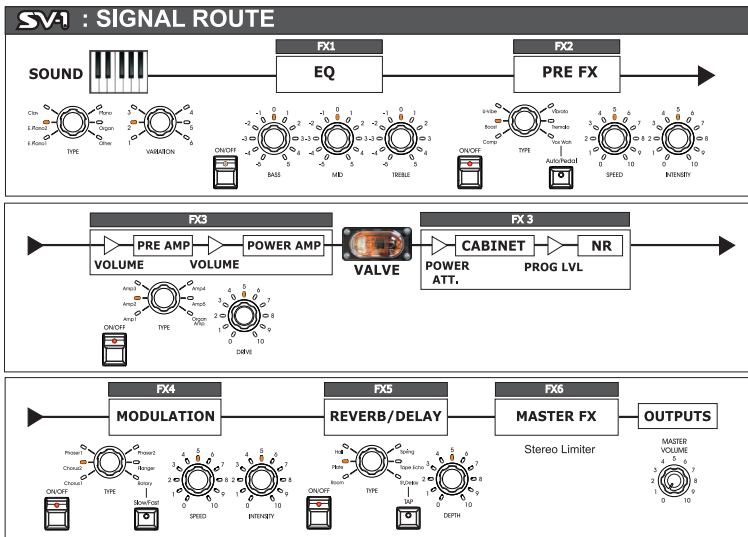

The effect chain cannot be modified. However, each section can be individually turned on or off. Use the ON button next to each effect to turn the corresponding section on or off.

EQUALIZER SECTION

This is a semi-parametric EQ, placed before the Pre-FX (i.e., the “stompbox”).



Parameter	Values	Notes
Bass	-36...36	Adjusts the bass frequencies gain (in a range of $\pm 18\text{dB}$).
Middle (Gain)	-36...36	Adjusts the middle frequencies gain (in a range of $\pm 18\text{dB}$).
Middle (Freq)	100Hz...10.0kHz	Sets the frequency of the middle band.
Treble	-36...36	Adjusts the treble frequencies gain (in a range of $\pm 18\text{dB}$).

PRE-FX SECTION

The Pre-FX (also called “stompbox” or pedal effects) is placed before the amp.

CHOOSING A PRE-FX PEDAL EFFECT

Click the name of the selected Pre-FX effect then choose a different item from the list.

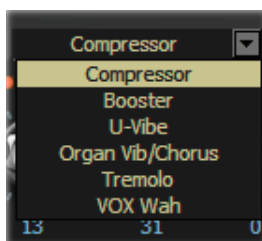

COMPRESSOR

Gotta play a clean chordal passage that needs to be nice, smooth and even? Then, look no further: Compressor is the pedal for you. Modelled on a compressor pedal that is hugely popular due to the clean sound it can produce. Perfect for pop and funk music.



Parameters	Values	Notes
Sens	0...99	Adjusts the sensitivity of the compressor (i.e. when its “smoothing” effect kicks in). The amount of compression will increase the more you turn this control up.
Level	0...100	Adjusts the output level. Usually, this is used to compensate for the gain loss caused by compression.
Attack	0...99 [ms]	Adjusts the speed needed for the compressor to kick in. Faster speeds might chop the beginning of notes out.

BOOSTER (VOX VBM-1 TREBLE BOOSTER)

This effect is modeled after one of the highest rated boost/overdrive effects ever, designed to achieve the famous “guitar orchestra” effect. This effect was able to provide a transparent boost to your signal, or a harmonically rich overdrive that’s great on organs. What you end up with is a bigger, more focused rendition of your original sound. Its three controls have a very broad range, and this makes the unit capable of providing a variety of overdriven sounds.



Parameters	Values	Notes
Drive	0...99	Adjusts the amount of distortion (boost). At the minimum setting, the sound is very clean and has a great headroom.
Level	0...100	Adjusts the output level.
Tone	0...99	Adjusts the tone.

U-VIBE

Modeled on the most famous chorus/vibrato pedal effect unit. This effect simulates a rotating speaker and produces a wonderfully seductive and “watery” tone. Interestingly enough, the guy responsible for this great pedal is also responsible for the birth of the remarkable Valve Reactor Technology used in your SV-1.



Parameters	Values	Notes
Speed	1.00...10.00 [Hz]	Adjusts the speed of the U-Vibe effect.
Depth	0...100	Adjusts the depth of the U-Vibe effect.
Mix	0...100	Adjusts the mixture of direct sound and vibrato. '0' is no effect, '50' is chorus, and '100' is vibrato.

ORGAN VIBRATO/CHORUS

This effect simulates the chorus and vibrato circuitry of a vintage organ. When the Preset mode is selected, the knobs have no effect, and you can use the TYPE knob to select the type of vibrato or chorus. When the Custom mode is selected, you can use the DEPTH and SPEED knobs to create either of these sounds, for an even broader range of possibilities than the original unit! The MIX knob allows you to create vibrato (pitch modulation) by outputting just the effect sound.



Parameters	Values	Notes
Mode	Preset, Custom	Selects either preset or custom settings.
Type	V1, C1, V2, C2, V3, C3	Selects the effect type when in Preset mode. V1/V2/V3 are variations of vibrato, and C1/C2/C3 are variations of chorus.
Vib/Ch Mix	0...100	When in Custom mode, sets the mix level between Vibrato and Chorus.
Depth	0...100	Adjusts the modulation depth.
Speed	0.02...20.00 [Hz]	Adjusts the modulation speed.
Mix	0...100	Adjusts the output level of the effect.

TREMOLO

This models the popular tremolo circuit that’s built into the AMP3 model. The SPREAD setting lets you produce a panning effect that spreads to the left and the right.



Parameters	Values	Notes
Speed	0.10...10.00 [Hz]	Adjusts the tremolo speed.
Depth	0...100	Adjusts the tremolo depth.
Spread	0...100	Adjusts the left/right spaciousness.
Mix	0...100	Adjusts the output level of the effect.

VOX WAH

This effect is modeled on two legendary VOX wah pedals: the V847 and the V848 Clyde McCoy model. Thanks to their unique “throaty” tone, these are the only wah pedals many professionals will consider stepping on. When used wisely, this pedal can either make your melody lines cry like a baby or howl like a man possessed!



Parameters	Values	Notes
Close	0...99	Adjusts the tone when the wah pedal is closed.
Open	0...99	Adjusts the tone when the wah pedal is open.
Manual	0...99	Adjusts the openness (position) of the wah.
Model	V847, V848	Selects either V847 or V848 Clyde McCoy model as the wah type

NOTE: When this effect is selected, you can control the wah with an expression pedal connected to the PEDAL 2 jack. See the User Guide for details.

USEFUL TONE HINT: A great tonal trick that's employed by many players, including some who are household names, is to find a "sweet spot" within the range of their Wah pedal and then leave it there. This is often called **stuck-Wah** and, when used tastefully, can be very effective as it produces a very distinctive sound that will cut through any mix.

AMP MODEL SECTION

It wasn't easy to select the amps to model, since, there's a plethora of great sounding amps to choose from. After countless hours of searching, discussing and listening sessions, we came out with a top list. As you're about to discover, the ones we went with are not only the cream of the crop but also offer up the widest possible array of the greatest tones.

The operating mode of the preamp and power amp, the response of the tone controls, and their placement within the circuit will change depending on the type of amp you select here, precisely replicating the exact gain and tonal character of the original amp. The all-important power amp stage (class A or AB) and negative-feedback circuit (or lack thereof) are also carefully simulated.

About the Gain and Volume knobs

SV-1's amp models provide two knobs that affect the volume (or gain): PRE VOLUME (or DRIVE) and AMP VOLUME. Each control has its own specific job, and the sound of a particular amp model can vary over an amazingly wide range just depending on the settings of these knobs. In addition, the POWER ATTENUATOR in the cabinet section is placed between the output of your amp and the input of your speaker cabinet. A PROGRAM LEVEL knob in the cabinet section controls the level of the final mix and allows you to balance all your pre-sets to each other.

As in how the original amps work, we have made the relationship between preamp and power amp work in the same way. Therefore to obtain truly authentic tones please use the Pre/Drive Volume control in the same way. Low settings of Pre Volume will tend to produce more of a preamp distortion, while high settings will add the distinctive distortion and warmth of the Valve Reactor.

NOTE: *Setting the Pre Volume to high settings will result in heavy distortion, and is not recommended.*

Tube Talk

Brits call 'em valves while their US cousins call 'em tubes... as the saying goes: England and America are merely two countries divided by a common language! Anyway, call 'em what you will, these wondrous glass bottles lie at the tonal heart of each of our models. As all the amps we've modelled hail from one of the two

countries just mentioned, in honour of their heritage, the descriptions of all English amps will employ the words “valve” and “valves,” while the American ones will be tubular!

QUESTION: What’s the difference between an ECC83 preamp valve and a 12AX7 preamp tube?

ANSWER: Nothing! They’re the same exact thing — namely the most popular preamp tube in amp land. ECC83 is the British name, 12AX7 (a.k.a. 7025) is the American.

Power Amp Accuracy

What happens in the power stage of any good tube amp is of *paramount importance* to the way the amp sounds, feels and behaves. The way the power amp operates (Class A or Class AB), the power tubes used (EL84s, EL34s, 6L6s, 6V6s), the exact nature of the negative feedback loop circuitry (if one even exists) and how the power stage interacts (a relationship called damping) with the speaker(s) it is driving – all these things play a vital role in the creation of *tone*. That is why we have fitted your SV-1 with our patented **Valve Reactor Technology** – a modelling breakthrough that is unique to VOX (a member of the KORG family) and infuses our critically acclaimed Valvetronix range of amps with life and feel. This revolutionary technology emulates a tube power-amp by using real tubes in a real tube amp circuit and ensures that all the important bases inherent in a tube amp are faithfully and accurately covered. For example: if you choose amp model AC30 – an amp with a Class A power stage, EL84 output tubes and no negative feedback, that’s exactly what your **Valve Reactor** power amp reconfigures itself to be.

This all said, let’s take a look at each of our amp models...

CHOOSING AN AMP MODEL

Click the name of the selected Amp model, then choose the desired item from the list.

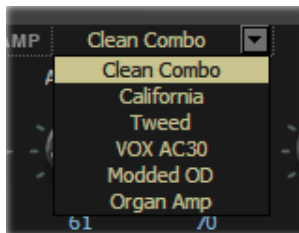

AMP 1 (CLEAN COMBO)

The Clean Combo’s clean sound is very tight “n” twangy, with a deep, taut, piano-like bass. When pushed hard the bass tends to crumble. The original amp doesn’t have a Presence control but does have a Bright Switch. The Presence control on your SV-1 emulates this switch when “off” and “on,” plus all points in-between!

Original’s tube compliment: 2 x 12AX7s & 2 x 7025s & 2 x 12AT7s (a.k.a. ECC81) in the preamp, 4 x 6L6s in the power amp.



Parameters	Values	Notes
Pre Vol	0...100	The degree of distortion is determined by the level of input signal and the setting of PRE VOL. Raising the PRE VOL setting will cause the entire volume level to increase. Use the AMP VOL parameter to adjust the volume level.
Amp Vol	0...100	
Bass	0...100	Adjusts the bass frequencies.
Middle	0...100	Adjusts the middle frequencies.
Treble	0...100	Adjusts the treble frequencies.
Presence	0...100	Boosts the upper frequencies above the normal treble control range for added high-end.

AMP 2 (CALIFORNIA)

This was a blackface guitar amplifier made in Southern California during the early '60s. Its 45 Watts into 4 x 10" speakers earned it a shimmering tone. This amp’s medium output and powerful sound was a favorite in clubs.

Original’s tube compliment: 4 x 12AX7 in the preamp, 1 x 5AR4 rectifier tube, 2 x 6L6 tubes in the power amp, plus 2 x 12AT7 tubes.

For illustration and parameter’s description, please refer to AMP1.

AMP 3 (TWEED)

This is the amp that started it all. With its smooth, fat distortion and harmonically rich clean tones, coming from 40 Watt and 2 x 12" speakers, this quickly became a favorite of the greatest bands of the '60s. It is what you can call "the classic tone". Its nickname came from the use of lacquered tweed fronted with vintage brown/gold grille cloth, that gave it that sophisticated look.

Original's tube compliment: 4 x 12AX7 in the preamp, 2 x 5U4 rectifier tube, 2 x 6X4 rectifier tubes in the power amp.

For illustration and parameter's description, please refer to AMP1.

AMP 4 (VOX AC30)

This amp is based on the Normal channel of a 1959 30 Watt, 2x12, AC30. The AC30's Normal channel boasts the bare minimum of knobs.

CONTROL NOTE: Our Presence control styles the "Top Cut" on the original AC30 exactly – except in reverse ("off" = cut) to make it more logical.

Original's valve compliment: 4 x ECC83s, 1 x ECC82 in the preamp, 1 x GZ34 rectifier, 4 x EL84s in the power amp.

For illustration and parameter's description, please refer to AMP1.

AMP 5 (MODDED OD)

For this model, we styled the Overdrive channel of a very expensive, handwired, custom preamp made by a renowned Californian builder. Its beautifully deep and rounded low-end, delightfully transient midrange attack and sweet treble, with an harmonically rich overdrive, the lushest clean tone, woody attack and blooming sustain, make it an instant pleasure to play.

Original's tube compliment: 2 x 12AX7s in the preamp, 1 x 12AX7s rectifier, 4 x EL34s (or 6L6s) in the power amp.

For illustration and parameter's description, please refer to AMP1.

AMP 6 (ORGAN AMP)

This model is different from the others, since it is not modeled on a vintage amp but kept from the innovative model included with KORG synthesizers. Distortion utilizes an Overdrive mode and a Hi-Gain mode. With the addition of the 3-band EQ, this amp simulation will allow you to create a very versatile distortion. This amp model is especially suitable for organ sounds.



Parameters	Values	Notes
Drive	1...100	The degree of distortion is determined by the level of input signal and the setting of DRIVE. Raising the DRIVE setting will cause the entire volume level to increase. Use the AMP VOL parameter to adjust the volume level.
Amp Vol	0...50	
Bass	-18...18	Adjusts the bass frequencies.
Middle	-18...18	Adjusts the middle frequencies.
Treble	-18...18	Adjusts the treble frequencies.
Drive Mode	Overdrive, Hi-Gain	Switches between overdrive and hi-gain distortion.

CABINET MODEL SECTION

Now let's look at the cabinet models. Please note that these will be automatically recalled when selecting an amp model from the SV-1 front panel. This is the only place where you can edit the amp/cabinet combo!

Cabinet and speaker accuracy

There's not much point in having incredibly accurate amp models if the speaker cabinet models on offer aren't of the same exacting standards. As you may know, in real life, the output stage of a tube amp works in close harmony with the varying impedance curve of the speaker(s) it is driving. This intimate and vital relationship plays a major role in producing the warm, punchy sound and pleasing feel that we all know and love. In a nutshell, modelling a speaker cabinet is not just a case of frequency response, but is a combination of frequency response, transient response (how a speaker reacts to the strength of how a note is played), and the all-important interaction of the amps output to the speaker's impedance curve. In addition, other vitally important factors that have to be taken into account when modelling a cabinet are the actual physical dimensions of the enclosure (cabinet), the unique tonality of said enclosure (which will be affected by both the type and thickness of the wood it is made of) and whether it boasts an open, semi-open or closed-back design. Special circuitry and unique modelling technology ensures that all of these factors are well taken care of in the cabinet models built into your SV-1.

CHOOSING A CABINET MODEL

Click the name of the selected Cabinet model, then choose a different item from the list.

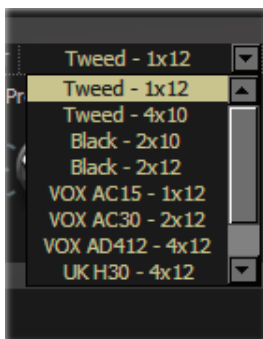

TWEED – 1x12

This speaker is the other half of our Tweed Amp. As the name suggests it is a single 12" speaker, which uses a revered Alnico magnet.



Parameters	Values	Notes
Power Att	0...100	This is a power attenuator, and sets the level of the power amp. Changing it also influences the sound's character.
Prog Level	0...100	This sets the general volume of the preset.
NR Sens	0...100	Adjusts the noise reduction level.

TWEED – 4x10

Keeping with Alnico magnet speakers, this cabinet is open backed and uses four 10" 8 Ohm speakers, wired in parallel for a total of 2 Ohms impedance.

For illustration and parameter's description, please refer to Tweed – 1x12.

BLACK – 2x10

These speakers are based on an open backed 2x10" ceramic magnet 35 Watt combo.

For illustration and parameter's description, please refer to Tweed – 1x12.

BLACK – 2x12

This speaker system features two 12" Ceramic magnet speakers. They are 8 Ohm units wired in parallel for a 4 Ohm total load.

For illustration and parameter's description, please refer to Tweed – 1x12.

VOX AC15 – 1x12

This is a 1x12" open backed combo using the famed VOX Blue Alnico speaker, manufactured by Celestion in Ipswich, England.

For illustration and parameter's description, please refer to Tweed – 1x12.

VOX AC30 – 2x12

These original 2x12" VOX Blue Alnicos, are wired in series for 16 Ohms, and add even more of that great VOX tone.

For illustration and parameter's description, please refer to Tweed – 1x12.

VOX AD412 – 4x12

This is a closed back cabinet containing four 12 inch custom-designed Celestion speakers with Neodymium magnets.

For illustration and parameter's description, please refer to Tweed – 1x12.

UK H30 – 4x12

This heavy-duty cabinet with 30 Watt speakers, from the late '60s is made by the same famous UK amp company as the UK T75 4x12.

For illustration and parameter's description, please refer to Tweed – 1x12.

UK T75 – 4x12

This 4x12" closed-back cabinet is loaded with modern, 75 Watt British speakers.

For illustration and parameter's description, please refer to Tweed – 1x12.

US V30 – 4x12

This black beast of a cabinet uses four UK made "Vintage" named speakers and is known for it's deep bass and high end detail.

For illustration and parameter's description, please refer to Tweed – 1x12.

WHAT GOES WITH WHAT?

Basically, with your SV-1 you can mix any amp model to any cabinet model, and create many varied tones. But to give you a starting point, here is a listing of historically correct matches:

AMP MODEL	HISTORICALLY CORRECT CABINET MODEL
Clean Combo	Black – 2x12
California	Tweed – 4x10
Tweed	Tweed – 1x12
VOX AC30	VOX AC30 – 2x12
Modded OD	US V30 – 4x12, or UK T75 – 4x12
Organ Amp	Tweed 4x10

Due to the flexibility of your SV-1, mixing and matching all of the amp and cabinet models can be done with the turn of a switch, without any risk of blowing the speakers up. This capability can lead to some very interesting combinations.

MODULATION EFFECTS SECTION

This section enables you to add a modulation effect after the cabinet. You can choose one of six types.

CHOOSING A MODULATION EFFECT

Click the box of the MODULATION section, then on the name of the selected Modulation effect, and finally choose a different item from the list.

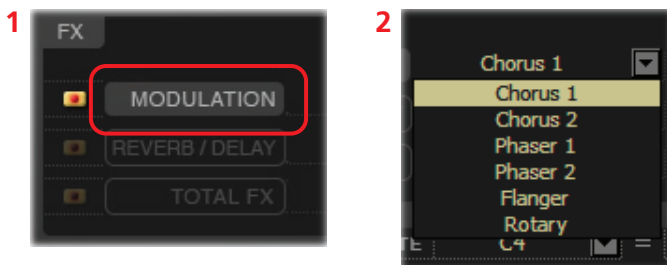

CHORUS 1

This models a chorus unit best-known for being built into a guitar amp. When in Mono mode it is a vibrato, when in Stereo mode it is a chorus. You can use the Speed and Depth knobs for an even broader range of possibilities than the original unit!



Parameters	Values	Notes
Speed	0.10...10.00 [Hz]	Adjusts the modulation speed.
Depth	0...100	Adjusts the modulation depth.
Manual	0...99	Adjusts the center frequency of the sweep. If DEPTH is set to 100, MANUAL will not function.
Mode	Mono, Stereo	Selects the output mode. When in stereo mode, the effect is panned right, and the dry sound panned left.

CHORUS 2

This stereo chorus + pitch modulator & flanger was originally intended for use with guitars, but many keyboard-players have discovered it, especially to give an extra “touch” on electric pianos.



Parameters	Values	Notes
Speed	0.10...10.00 [Hz]	Adjusts the modulation speed.
Intensity	0...99	Adjusts the modulation depth.
Type	Chorus, Pitch Mod, Flanger	Chooses the type of effect.
Width	0...100	Adjusts the left/right spaciousness. It does not work when in mono mode.
Mode	Mono, Stereo	Selects the output mode.

PHASER 1

This device has been a favourite into many recordings. This is useful to add sparkle, animate chord passages, and widen and fatten the sound.



Parameters	Values	Notes
Speed	0.10...10.00 [Hz]	Adjusts the modulation speed.
Depth	0...100	Adjusts the modulation depth.
Manual	0...99	Adjusts the center frequency of the sweep. If DEPTH is set to 100, MANUAL will not function.
Resonance	0...100	Adjusts the phaser's resonance, changing the height and sharpness of the phaser's frequency response peaks.

PHASER 2

This classic phaser, made in New York City during the 70s, has a notable warm and rich tone, with liquid transparency.

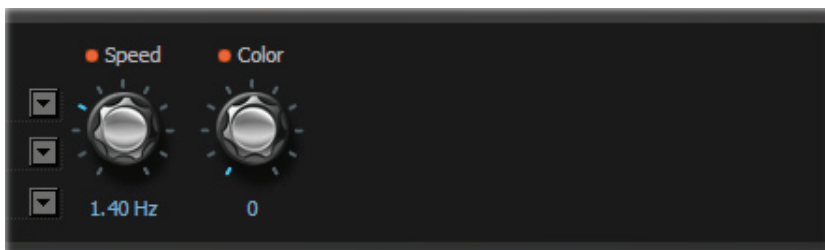

Parameters	Values	Notes
Speed	0.10...10.00 [Hz]	Adjusts the modulation speed.
Color	0, 1	This changes the sound of the phaser between a full and robust phase shift when set to '0', to a more pronounced instance phase shift when set to '1'.

FLANGER

A model of a truly classic analogue flanger. This amazing stompbox's bucket-brigade technology provided a sweeping, whooshing sound, perfect for chords played with clavi and electric piano.



Parameters	Values	Notes
Speed	0.10...10.00 [Hz]	Adjusts the modulation speed.
Depth	0...100	Adjusts the modulation depth.
Manual	0...99	Adjusts the center frequency of the sweep. If DEPTH is set to 10, MANUAL will not function.
Resonance	0...100	Adjusts the amount of resonance.
Offset	0...100	Adjusts the starting position of the LFO.

ROTARY

This models a stereo rotary speaker. When you choose the Slow or Fast speed, it will take a certain amount of time for the specified speed to be reached – just like on an actual rotary speaker. This is because it takes several seconds for the motor that creates the rotation to accelerate or decelerate.



Parameters	Values	Notes
Rotor/Horn	0...100	Adjusts the balance between the low-frequency rotor and the high-frequency horn.
Horn Acceleration	0...100	Sets the transition time between the fast and slow speed in the high range.
Rotor Acceleration	0...100	Sets the transition time between the fast and slow speed in the low range.
Horn Speed	Brake, 50...200	Adjusts the speed of the horn's rotation. With Brake selected, the horn is stopped.
Rotor Speed	Brake, 50...200	Adjusts the speed of the rotor's rotation. Brake selected, the rotor is stopped.
Slow/Fast	Slow, Fast	Switches between the slow and fast rotational speed.

NOTE: When this effect is selected, you can control the rotary slow/fast switch with a footswitch connected to the PEDAL 1 jack. See the User Guide for details.

REVERB/DELAY EFFECTS SECTION

Here you can adjust the settings of a reverb, echo or delay effect inserted after the cabinet and modulation.

CHOOSING A REVERB/DELAY EFFECT

Click the box of the REVERB/DELAY section, then on the name of the selected Reverb/Delay effect, and finally choose a different item from the list.

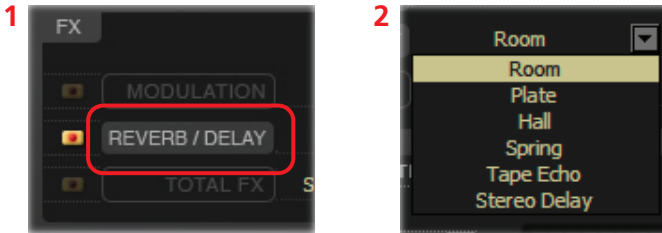

ROOM REVERB

This models the reverberation of a typical room, with numerous early reflections.



Parameters	Values	Notes
Time	0...99	Sets the reverb time, which will differ depending on the reverb type.
Lo Damp	0...100	Adjusts the attenuation of the low-frequency range.
Hi Damp	0...100	Adjusts the attenuation of the high-frequency range.
Pre Delay	0...70	Sets the initial delay before the reverberation begins. By adjusting this setting you can clarify the definition of the original sound.
Mix	0...100	Adjusts the mix amount of the reverb.

PLATE REVERB

This models a type of reverb unit that works by vibrating a metal plate instead of a spring. It is adjusted to a fairly short reverb time. This reverberation is characterized by a rapid attack, and is suitable for percussive playing.

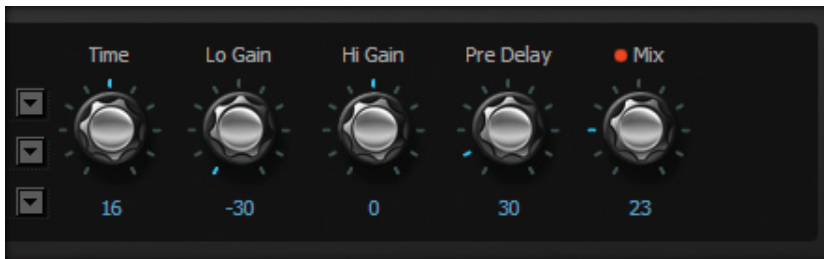

Parameters	Values	Notes
Time	1...30	Sets the reverb time, which will differ depending on the reverb type.
Lo Gain	-30...30	Adjusts the attenuation of the low-frequency range.
Hi Gain	-30...30	Adjusts the attenuation of the high-frequency range.
Pre Delay	0...200	Sets the initial delay before the reverberation begins. By adjusting this setting you can clarify the definition of the original sound.
Mix	0...100	Adjusts the mix amount of the reverb.

HALL REVERB

This models the reverberation of a concert hall with numerous echoes.

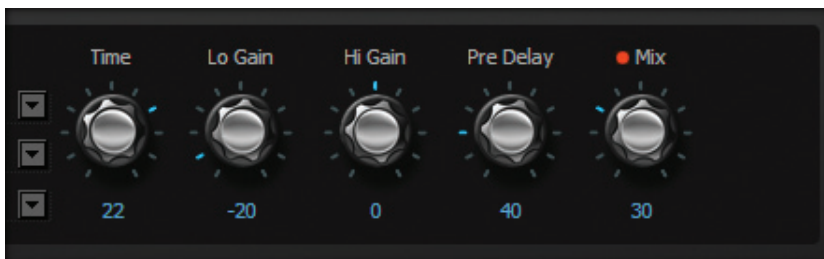

Parameters	Values	Notes
Time	1...30	Sets the reverb time, which will differ depending on the reverb type.
Lo Gain	-30...30	Adjusts the attenuation of the low-frequency range.
Hi Gain	-30...30	Adjusts the attenuation of the high-frequency range.
Pre Delay	0...200	Sets the initial delay before the reverberation begins. By adjusting this setting you can clarify the definition of the original sound.
Mix	0...100	Adjusts the mix amount of the reverb.

SPRING REVERB

This models the spring reverb system used in some amps.

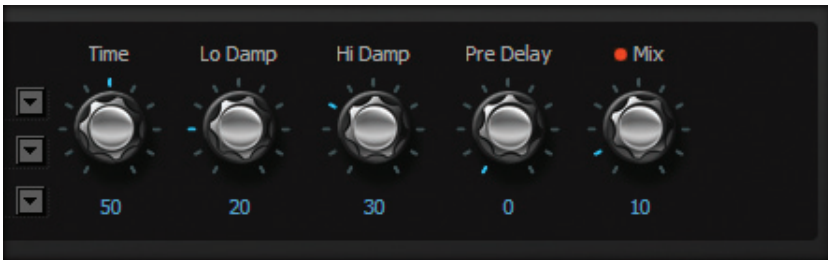

Parameters	Values	Notes
Time	0...99	Sets the reverb time, which will differ depending on the reverb type.
Lo Damp	0...100	Adjusts the attenuation of the low-frequency range.
Hi Damp	0...100	Adjusts the attenuation of the high-frequency range.
Pre Delay	0...70	Sets the initial delay before the reverberation begins. By adjusting this setting you can clarify the definition of the original sound.
Mix	0...100	Adjusts the mix amount of the reverb.

TAPE ECHO

This models one of the most respected analogue tape echo machines ever made. In the original, the “echo” is produced by a playback head and the exact “delay time” is set by varying the motor speed. Many professionals prefer these “lo-fi” units because of the warm, dark echoes they produce.



Parameters	Values	Notes
Time	0...2700	Sets the delay time.
Feedback	0...100	Adjusts the amount of feedback.
Tone	0...99	Adjusts the tone of the delay.
Lo Damp	0...100	Adjusts the amount of low-frequency attenuation.
Mix	0...100	Adjusts the mix amount of the delay.

STEREO DELAY

This is KORG's 24-bit digital delay, the DL8000R. With the exception of the sampling frequency and wave control of the DELAY TIME, the circuit is essentially identical. Since this is a full-stereo design, it's particularly effective when using a stereo output.



Parameters	Values	Notes
BPM	39.95...300	Sets the delay time in BPM (Beats Per Minute).
L Delay	Thirty-sec...Whole	Specifies the base note of the left channel delay.
R Delay	Thirty-sec...Whole	Specifies the base note of the right channel delay.
Feedback	0...100	Adjusts the amount of feedback. This results in an increase/decrease of the number of repetitions.
Hi Damp	0...100	Adjusts the amount of high-frequency attenuation.
Mix	0...100	Adjusts the mix amount of the delay.

TOTAL FX SECTION

Here you can adjust the settings of a final limiter inserted after the cabinet, the modulation and the reverb/delay. Please note that this section is not available from the SV-1 front panel. This is the only place where you can edit it.

CHOOSING A TOTAL FX EFFECT

Click the box of the TOTAL FX section, then on the name of the selected Total FX effect, and finally choose a different item from the list.

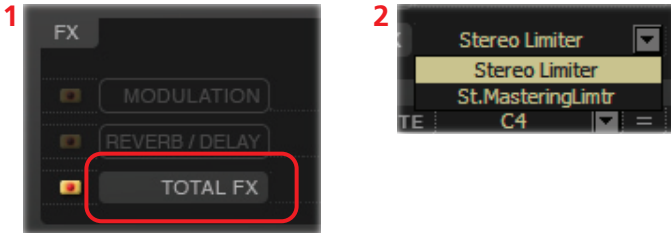

STEREO LIMITER

The limiter regulates the output signal level. It is similar to a compressor, except that the limiter compresses only signals that exceed the specified level to lower unnecessary peak signals.



Parameters	Values	Notes
Ratio	1.0 : 1 ... Inf : 1	Sets the signal compression ratio. Compression is applied only when the signal level exceeds the THRESHOLD value.
Threshold	-40...0 [dB]	Sets the level above which the compressor is applied.
Attack	1...100 [ms]	Sets the attack time. A higher attack time will cause the compression to be applied more slowly, and not react fast enough for louder notes.
Release	1...100 [ms]	Sets the release time. A higher release time will cause the compression to be released more slowly; this may cause the cue of some softer notes to be cut.
Gain	- Inf, -38...+24 [dB]	Sets the output gain. Use it to compensate for the gain loss caused by compression.

STEREO MASTERING LIMITER

This is a stereo limiter that is optimized for giving the sound a “produced” feel.



Parameters	Values	Notes
Threshold	-30...0 [dB]	Sets the level above which the compressor is applied.
Out Ceiling	-30...0 [dB]	Sets the output gain. Use it to compensate for the gain loss caused by compression.
Release	0.00...1000.00 [ms]	Sets the release time.

RX Noise page

This page is only available when the selected sound contains RX Noises. To see if a sound contains RX Noises, please check with the “Factory sounds” table on page 64.

This is where you can adjust the volume and equalization of the RX Noises in the sound in edit (assuming it includes this feature). These settings can be saved when you click the Write Current Preset button in the side drawer.

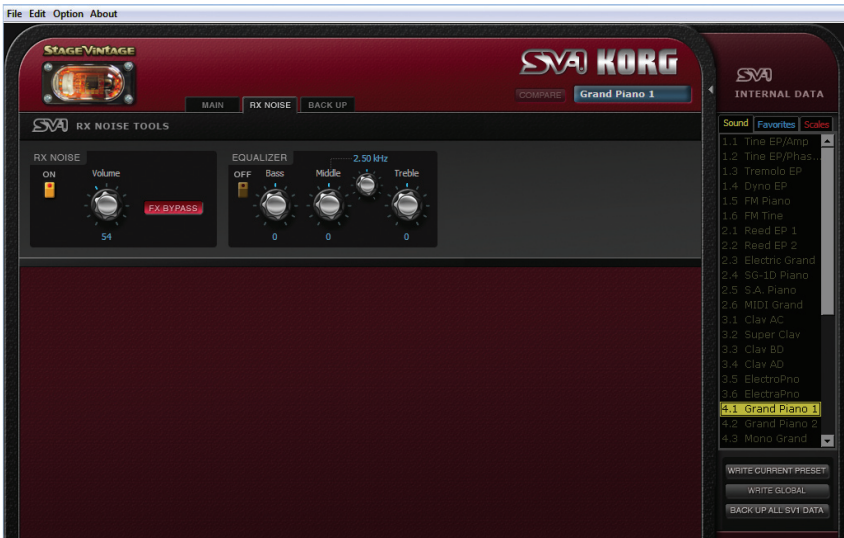

HINT: To only listen to the RX Noises, turn the FX BYPASS on in this page, turn the AMP MODEL on (see “Amp Model section” on page 34), and set the PROG LEVEL to zero (see “Cabinet Model section” on page 39).

THE RX NOISE SECTION

Here you can turn the RX Noises on or off and adjust the global volume. Also, you can use the FX BYPASS button to send the RX Noises to the effects or not. Use the ON switch to turn the RX Noise section on/off.

Parameters	Values	Notes
Volume	0...127	Adjusts the output level of the RX Noises.
FX Bypass	On, Off	When off, the RX Noises are sent to the effects. When on, they are sent to the outputs dry.

THE EQ SECTION

Here you can adjust and turn the equalization on or off for the RX Noises. Use the ON switch to turn equalization on/off

Parameter	Values	Notes
Bass	-36...36	Adjusts the bass frequencies gain.
Middle (Gain)	-36...36	Adjusts the middle frequencies gain.
Middle (Freq)	100Hz...10.0kHz	Sets the frequency of the middle band.
Treble	-36...36	Adjusts the treble frequencies gain.

Backup page

This is the page where you can create and edit a backup set for archival purpose.

OVERVIEW OF THE BACKUP PAGE

The Backup page is clearly organized into logical areas:

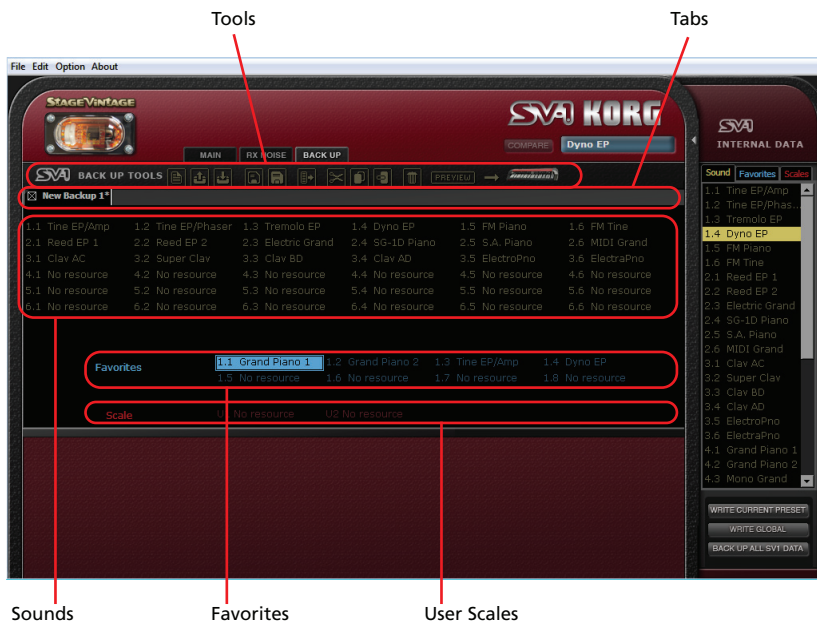

CREATING AND EDITING A BACKUP SET

Here is how to create a new backup set.

1. Go to the Backup page.
2. Click the New icon to create a new, empty set.



3. Drag sounds and favorites from the side drawer to the empty locations in the backup set. You can drag sounds onto sound or favorite locations, and favorites onto favorite or sound locations (they are interchangeable).

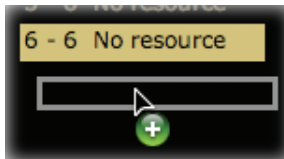

4. Drag User scales from the side drawer to the empty Scale locations in backup set.
5. You can select and drag more items at the same time:
 - to consecutively select all items that are listed between two items, keep the Shift key pressed after selecting the first item, then click the last item.
 - to select more non-consecutive items, on the PC keep the Ctrl+Alt keys pressed down while selecting items; on the Mac, keep the ⌘ key pressed down while selecting items.
6. As an alternative to dragging and dropping, you can copy and paste items by clicking on the Copy, Cut and Paste icons, or selecting the corresponding menu commands.
7. Click the Save icon to save the new backup set to disk.

COPYING DATA FROM A BACKUP SET TO THE INTERNAL MEMORY

You can copy sounds, favorites and User scale from a backup set to the internal memory of the SV-1.

1. Go to the Backup page.
2. Click the Open icon to open a backup set from disk.
3. Drag sounds and favorites from the backup set to the side drawer's Sounds or Favorites lists. You can drag sounds onto sound or favorite locations, and favorites onto favorite or sound locations (they are interchangeable).
4. Drag User scales from the backup set to the side drawer's Scale list.
5. You can select more items at the same time (see above). Also, you can use the tool icons or menu commands to copy or move items.

WARNING: *Transferring data from the backup set will delete all the SV-1's memory content. Be sure you have a backup of that data.*

MIXING DATA FROM TWO OR MORE BACKUP SETS

You can copy data from other backup sets to create a new composite backup set.

1. Create a new backup set, as seen above (we will call this the Backup Set A).
2. Click the Open icon to open a second backup set from disk. It will open into a new tab (we will call this the Backup Set B).
3. Select any item from Backup Set B, and click the Copy icon to copy it.
4. Return to Backup Set A (the one you are editing).
5. Select a location, and choose Paste to paste the original item from Backup Set B to Backup Set A (the one you are editing).
6. Click the Save or Save As icon to save Backup Set A to disk.

CHANGING THE ORDER OF THE INTERNAL SOUNDS

You can rearrange the sounds that come with the SV-1 from the factory. You might want to do so because you don't like the order we choose, or because there are sounds you are not using all that often, and prefer to replace them with sounds you find more useful.

1. Turn the SV-1 on, and launch the SV-1 Editor. The content of the SV-1's memory is transferred to the Editor.
2. Click the Backup all SV-1 Data button in the side drawer to create a new backup set, and choose a location where to save it into your computer's disk. Assign it a meaningful name.
3. Go to the Backup page, and open the backup set you just created.
4. Do all the editing you like: move sounds and favorites, delete some of them, load sounds from different backup sets as explained above.
5. Save the edited backup set. We suggest you choose the Save As icon and assign the set a new name, to keep the previous version as a safety backup.
6. When done, click the Transmit icon to copy the new backup set into the SV-1's memory.

WARNING: *Transferring the backup set will delete all the SV-1's memory content. Be sure you have a backup of that data (you should, if you didn't overwrite the first backup you created at the beginning of this procedure).*

7. The data inside your SV-1 is changed and replaced with your preferred set. Please note that the name of the sounds may be different than the ones appearing on the control panel, depending on the changes you did.

THE BACKUP TOOLS

On top of the backup set's content area there is the bar of the tools.



These tools replicate most of the menu commands. Use them to manage the items in the current set, and the backup sets themselves.

NEW

Creates a new, empty backup set.



OPEN

Opens an existing backup set from disk.



CLOSE

Closes the current backup set. If there are unsaved changes, you are prompted to save or delete them. You can also close any tab by clicking on the small box next to its name.



SAVE



Saves the current tab. If it is the first time you save it, you are prompted to choose a location and give it a name.

SAVE AS



Lets you choose a location where to save the current tab, and give it a name.

TRANSMIT



Transmits the current backup set to the SV-1.

WARNING: *Transferring the backup set will delete all the SV-1's memory content. Be sure you have a backup of that data.*

CUT



Removes the selected item from the backup set, and copies it into the clipboard memory.

COPY



Copies the selected item into the clipboard memory, without removing it from the backup set.

PASTE



Pastes the cut or copied item from the clipboard memory, to the selected location in the backup set.

DELETE



Deletes the selected item from the backup set.

PREVIEW



Click this icon to enter Preview mode, and temporarily transfer the current sound to the SV-1, so that you can listen to it on the instrument. This action does not delete anything from the SV-1's memory.

In case you like the sound, save it permanently by clicking on the Write Current Preset button.

To exit from the Preview mode, select any sound from the side drawer.

Menu

From the menubar you can access commands to manage your data on disk, or to transmit data to the SV-1.

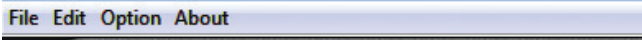

File Edit Option About

FILE MENU

This menu contains data management commands.

NEW

Creates a new, empty backup set.

OPEN

Opens an existing backup set from disk.

SAVE

Saves the current tab. If it is the first time you save it, you are prompted to choose a location and give it a name.

SAVE AS...

Lets you choose a location where to save the current tab, and give it a name.

CLOSE

Closes the current backup set. If there are unsaved changes, you are prompted to save or delete them. You can also close any tab by clicking on the small box next to its name.

TRANSMIT

Transmits the current backup set to the SV-1.

WARNING: *Transferring the backup set will delete all the SV-1's memory content. Be sure you have a backup of that data.*

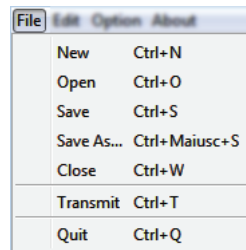

QUIT

Exit from the SV-1 Editor. If there are unsaved changes, you are prompted to save or delete them.

EDIT MENU

This menu lets you manage data in the Editor.

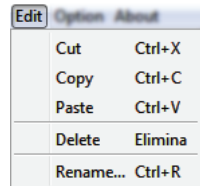

Edit	Option	About
Cut		Ctrl+X
Copy		Ctrl+C
Paste		Ctrl+V
Delete	Elimina	
Rename...		Ctrl+R

CUT

Removes the selected item from the backup set, and copies it into the clipboard memory.

COPY

Copies the selected item into the clipboard memory, without removing it from the backup set.

PASTE

Pastes the cut or copied item from the clipboard memory, to the selected location in the backup set.

DELETE

Deletes the selected item from the backup set.

RENAME

Lets you rename the selected item.

OPTION MENU

This menu contains the preference command.

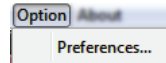

PREFERENCES

Choose this command to open the Preference dialog.

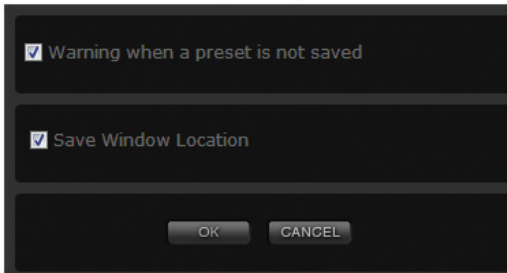

Warn when a preset is not saved

If the “Warn when a preset is not saved” checkbox is checked, a warning message advises you when you are selecting a different sound or favorite, and there are unsaved changes in the current sound or favorite.

Save window location

If the “Save window location” checkbox is checked, the position of the SV-1 Editor window is remembered on the next launch.

ABOUT MENU

Here you can find useful info.

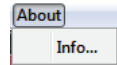

INFO

This contains copyright notices, the SV-1 OS version, and the SV-1 Editor version number.



Appendix

FACTORY SOUNDS

Sounds

#	Name	Type	Var.	RX	Notes
1	Tine EP/Amp	E.Piano 1	1	√	The tine-based electric piano “par excellence”, in one of its most typical ’70s settings, played through a guitar amp.
2	Tine EP/Phaser		2	√	The same tine-based piano, with a classic phaser setting, as made famous on countless classic rock and soul recordings.
3	Tremolo EP		3	√	This is another essential setup, characterized by the unmistakable stereo tremolo effect.
4	Dyno EP		4	√	This is a custom version of the original timbre, much brighter and sharply outlined than the original. A very popular modification made to these instruments in the late ’70s and early ’80s.
5	VPM Piano		5		An essential digital instrument of the mid-’80s and beyond, this classic synthesizer made a wide range of electric piano sounds.
6	VPM Tine		6		A more cutting and strong variation of the previous sound.
7	Reed EP 1	E.Piano 2	1	√	Perhaps the original electric piano, first released in the late-’50s, used by countless famous musicians.
8	Reed EP 2		2	√	The same reed-based electric piano, with effects settings emulating the classic “logical” sound.
9	Electric Grand		3	√	Released in the mid-’70s, this was the very first portable piano really close to the real thing.
10	SG-1D Piano		4	√	One of the first truly acoustic sounding sampled piano, produced by Korg. Deep bass, and bright trebles, with natural dynamics.
11	80’s Synth Piano		5		An innovative, accurate and expressive piano sound, created in the late ’80s with a popular digital keyboard/synthesizer.
12	MIDI Grand		6		This is a layered sound, famously used on so many pop hits of the ’80s and ’90s. It blends acoustic and electric pianos with some extra “helpers” for a powerful ballad sound.

#	Name	Type	Var.	RX	Notes
13	Clav AC	Clav	1	✓	Born as a portable harpsichord, this instrument became one of the most popular and distinctive timbers ever.
14	Clav BC		2	✓	"BC" configuration of the original register switches. A more "edgy" presentation of the clav, modeled after a really "super" funk song from the '70s.
15	Clav BD		3	✓	"BD" configuration of the original register switches.
16	Clav AD		4	✓	"AD" configuration of the original register switches.
17	ElectroPno		5	✓	Electro-mechanical piano produced in the 60's, with a unique mellow sound very popular within gigging musicians.
18	ElectraPno		6		A popular electronic piano from the '70s, used by many famous classic rock and prog-rock musicians.
19	Grand Piano1	Piano	1	✓	This is a very accurate sampling of a Japanese grand piano, suitable for pop and jazz.
20	Grand Piano2		2	✓	This is a very accurate sampling of a famous German grand piano, perfect for jazz and classical music.
21	Mono Grand		3	✓	This is the mono version of a German grand piano, mostly suitable for rock and pop music when you need to play through a small amplifier.
22	Upright		4	✓	This is the distinctive sound of a German upright piano.
23	Piano/Strings		5		An essential blend of piano & strings, perfect for ballads.
24	Piano/Pad		6		This is a classic layered piano sound, adding some warm and dark sawtooth wave.
25	Click Tonewheel	Organ	1	✓	The best known organ sound ever! A "must-have" for rock and jazz music.
26	Jazz Tonewheel		2	✓	This setting is particularly suitable for jazz and funky stuff.
27	Full Tonewheel		3	✓	This the classic full-drawbars tonewheel organ sound.
28	Console Organ		4	✓	This is the sound of an American-made tube organ, as heard in rock legend Garth Hudson's most famous performances.
29	Italian Combo		5	✓	An electronic organ manufactured in Italy during the late '60s. Its very distinctive sound made it very popular among rock bands.
30	Vox Combo		6	✓	A perfect emulation of the VOX Continental, the most famous transistor organs of the early '60s.

#	Name	Type	Var.	RX	Notes
31	Full Strings	Other	1		A warm and sophisticated texture of orchestral strings.
32	Tape Strings		2		This tape-playback string sound became a trademark of all the late '60s and '70s prog-rock bands, and it is still used nowadays for its unique timbre.
33	70s Strings		3		This is a "classic" string sound, extensively used in countless records of the mid-to-late '70s.
34	Choir		4		Classic male/female mixture choir sound.
35	Synth Brass		5		A warm and dynamic classic synth brass sound.
36	Sharp Brass		6		A classic synth sound from the '80s. Don't you feel an urge to jump?

– The number corresponds to the Program Change number (numbering starting from 1; if your sequencer starts from 0, please lower each number by 1).

RX – This column shows the sounds including RX Noises.

Favorites

#	PC	Name	Type	RX	#	PC	Name	Type	RX
1	37	Grand Piano1	Piano	√	5	41	Clav AC	Clav	√
2	38	Grand Piano2	Piano	√	6	42	Click Tonewheel	Organ	√
3	39	Tine EP/Amp	E.Piano 1	√	7	43	Full Strings	Other	
4	40	Reed EP 1	E.Piano 2	√	8	44	Sharp Brass	Other	

PC – The number corresponds to the Program Change number (numbering starting from 1; if your sequencer starts from 0, please lower each number by 1).

RX – This column shows the sounds including RX Noises.

KEYBOARD SHORTCUTS

This table shows the shortcuts corresponding to each menu command.

Command	Shortcut	Mac shortcut
File menu		
New	Ctrl-N	⌘-N
Open	Ctrl-O	⌘-O
Save	Ctrl-S	⌘-S
Save As...	Ctrl-Shift-S	⇧-⌘-S
Close	Ctrl-W	⌘-W
Transmit	Ctrl-T	⌘-T
Quit	Ctrl-Q	⌘-Q
Edit menu		
Cut	Ctrl-X	⌘-X
Copy	Ctrl-C	⌘-C
Paste	Ctrl-V	⌘-V
Delete	Del	Del
Rename...	Ctrl-R	⌘-R
Option menu		
Preferences...	–	–
About menu		
Info...	–	–

WHAT IS SAVED WHERE

When you click the Write Current Preset or Write Global, the following data are saved (or not).

Parameter	Sound or Favorite	Global
Effects	•	
Tuning Curve	•	
Touch Curve	•	
Transpose		•
MIDI Channel		•
Local Off		
Master Tune		
RX Noise Volume and EQ	•	

FRANÇAIS

Sommaire

Introduction	72
Bienvenue!	72
Mettez votre SV-1 sous tension	72
Procédure d'édition	73
Installation de logiciels	74
Logiciels fournis avec le SV-1	74
Système requis	74
Connexion du SV-1 via USB	74
Installer le pilote KORG USB–MIDI	75
Installer 'SV-1 Editor'	75
Utiliser 'SV-1 Editor'	79
Lancer 'SV-1 Editor'	79
Présentation de 'SV-1 Editor'	80
Page principale	80
Menu	80
Pages	81
Barre latérale	82
Icônes de commandes	82
Bouton COMPARE	83
Renommer les sons	84
Barre latérale	85
Listes 'Sounds', 'Favorites' et 'Scales'	85
Commandes de listes	87
Page principale	89
Sections d'effets	89
Section 'Tuning Curve'	90
Section 'Touch'	92
Section 'Global'	93
Présentation des effets	95
Chaîne d'effets	95
Section Equalizer	96
Section Pre-Fx	97
Modèles d'amplificateurs	102
Modèles d'enceintes	107
Effets de modulation	111
Effets Reverb/Delay	115
Section Total Fx	119

Page ‘RX Noise’	121
Section ‘RX Noise’	121
Section ‘Equalizer’	122
Page ‘Backup’	123
Présentation de la page ‘Backup’	123
Créer et modifier un set de données à archiver	124
Copier des données d’un set d’archivage en mémoire interne	125
Mélanger des données de plusieurs sets d’archivage	125
Changer l’ordre des sons internes	126
Outils d’archivage (‘Backup’)	127
Menus	129
File	129
Edit	130
Option	131
About	132
Appendice	133
Sons usine	133
Raccourcis clavier	136
Qu’est-ce qui est sauvegardé où?	136

Introduction

BIENVENUE!

Nous vous remercions pour l'intérêt que vous portez au logiciel "Korg SV-1 Editor" pour le **SV-1 Stage Vintage Piano**. Bien que nous ayons pris un soin tout particulier à limiter les fonctions d'édition sur l'instrument même au strict minimum afin de le rendre très convivial et simple à utiliser, nous tenions néanmoins à vous laisser toute latitude pour créer vos propres sons. C'est la raison d'être du logiciel "SV-1 Editor": cette interface graphique pour votre SV-1 vous offre un accès intégral à l'ensemble de ses paramètres. Les sons créés avec ce logiciel peuvent être sauvegardés dans les mémoires du SV-1 ou archivés dans un fichier sur ordinateur. Le format de fichier de "SV-1 Editor" est identique pour Windows et Mac OS X, ce qui vous permet de transférer vos fichiers d'une plateforme à l'autre sans le moindre problème. "SV-1 Editor" propose également un système d'archivage pratique pour gérer vos sons et vos réglages.

"SV-1 Editor" vous permet donc de visualiser et d'éditer facilement tous les paramètres de son et les paramètres généraux du SV-1. Vous pouvez ainsi:

- éditer tous les sons (y compris les sons des mémoires FAVORITE)
- programmer et modifier des courbes d'accordage
- créer des bibliothèques de sons et les échanger avec d'autres utilisateurs du SV-1
- combiner des sons tirés de différentes bibliothèques
- changer l'ordre des sons
- remplacer des sons que vous n'utiliserez pas par d'autres que vous préférez

METTEZ VOTRE SV-1 SOUS TENSION

Les fonctions de "SV-1 Editor" ne sont disponibles que si le SV-1 est branché à l'ordinateur et mis sous tension avant que vous ne lanciez le logiciel. Faute de quoi, seule la page "Backup" est accessible (elle vous permet de gérer vos copies de secours).

Notez que l'ordinateur peut "se réveiller" quand vous mettez le SV-1 sous tension. C'est parfaitement normal: son port USB a détecté l'activation du SV-1.

PROCÉDURE D'ÉDITION

L'utilisation de "SV-1 Editor" est très simple et vous êtes libre de choisir la façon de vous en servir mais il est impératif de suivre la procédure décrite ci-dessous pour brancher le SV-1 à l'ordinateur et échanger des données.

1. Branchez le SV-1 à votre ordinateur avec un câble USB.
2. Mettez le SV-1 sous tension.
3. Lancez le logiciel "SV-1 Editor".
4. Attendez que le contenu de la mémoire du SV-1 soit transféré dans le logiciel.
Vous pouvez également charger des données sauvegardées sur le disque dur (des sons que vous avez édités ou téléchargés d'Internet, par exemple).
5. Affichez la page principale et éditez vos données.
Tout changement est immédiatement transmis au SV-1, ce qui vous permet de l'écouter en jouant sur le clavier. Ces changements ne sont cependant pas sauvegardés dans la mémoire du SV-1.
6. Cliquez sur [Write Current Preset] dans la barre latérale pour sauvegarder les réglages dans la mémoire du SV-1.
7. Pour sauvegarder tous vos changements sur disque dur, cliquez sur [Backup All SV-1 Data] dans la barre latérale.
Une fenêtre "Save" apparaît. Donnez un nom au set de réglages, sélectionnez la destination des données puis confirmez l'opération.
8. Quittez le logiciel "SV-1 Editor".
9. Débranchez le câble USB.
10. Profitez de vos nouveaux sons!

Installation de logiciels

LOGICIELS FOURNIS AVEC LE SV-1

Pour pouvoir utiliser “SV-1 Editor”, vous êtes invité à installer plusieurs logiciels sur votre ordinateur. Ne craignez rien! Les utilitaires d’installation se chargent de tout et n’installent bien sûr pas de programmes malveillants. Votre ordinateur continuera à fonctionner aussi bien qu’avant et nos logiciels vivront en bonne entente avec tous ceux résidant sur votre ordinateur.

REMARQUE: Le logiciel peut être mis à jour avec les nouvelles versions proposées par Korg. Vous pouvez télécharger les nouvelles versions de notre site web (www.korg.com).

SYSTÈME REQUIS

Pour l’installation de “SV-1 Editor”, il vous faut un ordinateur présentant les caractéristiques suivantes:

- Un PC tournant sous Microsoft® Windows® XP/Vista.

REMARQUE: Quand vous lancez “SV-1 Editor” sous Vista, un avertissement apparaît par défaut et vous demande confirmation. Cette demande s’explique par l’activation du contrôle de compte d’utilisateur. Pour supprimer ce contrôle, allez dans le Panneau de configuration > Compte utilisateur > Contrôle activé ou désactivé et désactivez ce contrôle. **Sachez cependant que vous supprimez ainsi une protection contre des logiciels malveillants.** Pour en savoir plus sur le contrôle de compte utilisateur, voyez les informations fournies sur le [site web de Microsoft](#).

- Un Mac tournant sous OS X 10.4 (ou plus récent), doté d’un processeur PowerPC ou Intel.
- Java Machine version 1.5 (ou plus récente) est indispensable. Elle est installée d’office sur Mac OS X à partir de la version 10.4 mais son installation peut se révéler nécessaire sur un PC tournant sous Windows. Pour en télécharger la dernière version, allez sous www.java.com.
- Une résolution vidéo minimum de 1024 × 768 pixels.

CONNEXION DU SV-1 VIA USB

Avant d’utiliser “SV-1 Editor”, il faut brancher votre SV-1 à l’ordinateur avec un câble USB standard.

INSTALLER LE PILOTE KORG USB-MIDI

Avant d'installer "SV-1 Editor", installez le pilote KORG USB-MIDI. Veuillez lire les instructions accompagnant les logiciels se trouvant sur le "Accessory CD" fourni avec le SV-1.

INSTALLER 'SV-1 EDITOR'

Pour installer "SV-1 Editor", procédez comme suit. (Les saisies d'écran sont tirées de Windows mais elles sont similaires sur Mac).

1. Recherchez "SV-1 Editor Installer" sur l'Accessory CD fourni avec le SV-1.



SV1 Editor Installer

2. Une fenêtre de bienvenue apparaît. Cliquez sur [Next >] pour poursuivre ou sur [Cancel] pour annuler la procédure.

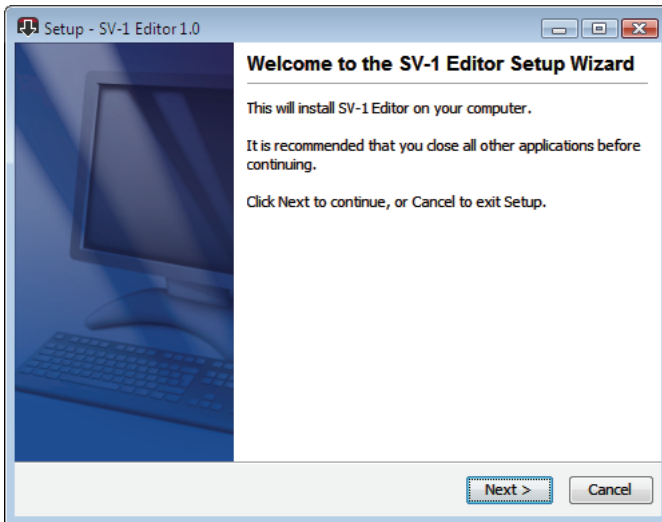

3. Une fenêtre de dialogue apparaît vous indiquant le dossier de destination du logiciel "SV-1 Editor". Cliquez sur [Browse] pour changer de destination ou sur [Next >] pour l'accepter et poursuivre.

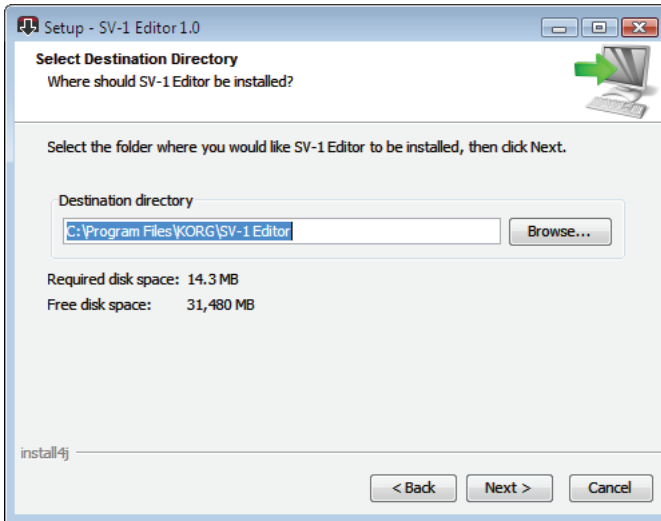

4. Sous Windows, placez l'icône "SV-1 Editor" dans le menu Démarrer.

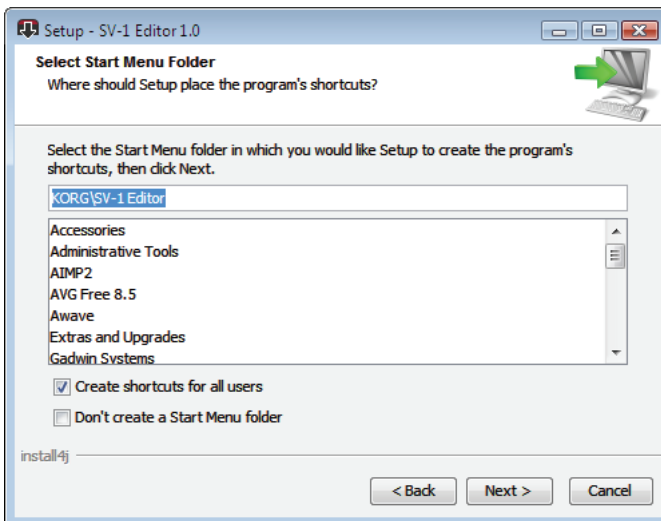

- Si vous cliquez sur [Cancel] pour arrêter la procédure d'installation, un avertissement apparaît. Cliquez sur [Yes] pour arrêter l'installation ou sur [No] pour la reprendre et poursuivre.

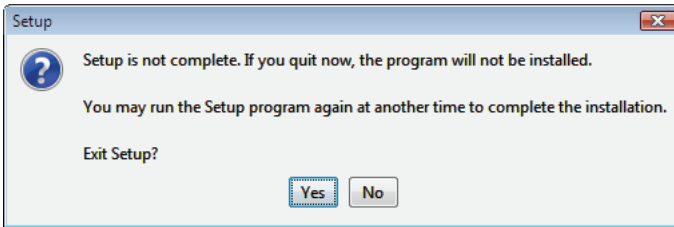

- Après un clic sur [Next >], les fichiers nécessaires sont installés. Une barre de progression indique où en est la procédure.
- Le logiciel vous demande alors si tous les fichiers avec l'extension "*.SV1" doivent être ouverts avec "SV-1 Editor". Cliquez sur [Next >] pour confirmer.

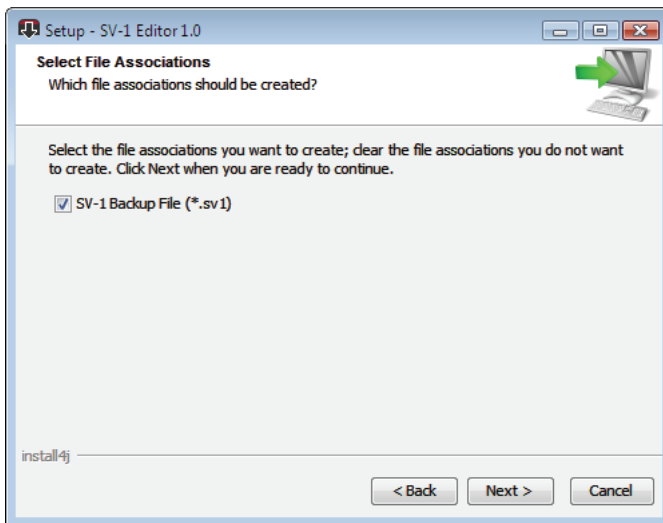

8. Ensuite, vous pouvez décider de créer une icône sur le bureau. Cliquez sur [Next >] pour confirmer.

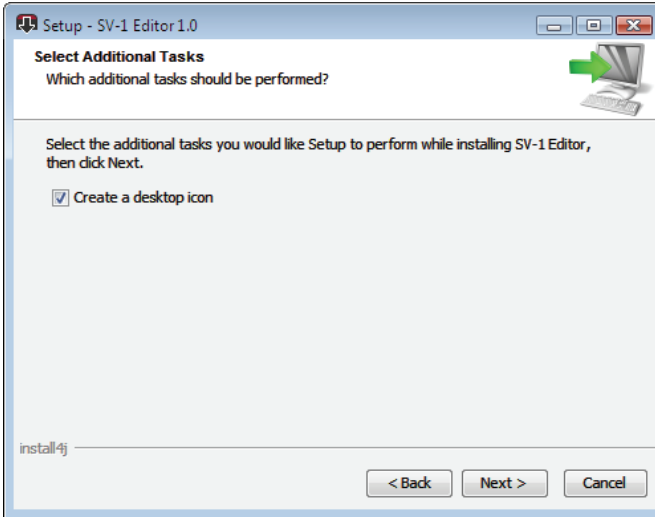

9. Quand elle est terminée, un message de confirmation apparaît. Cliquez sur [Finish] pour quitter l'utilitaire d'installation.

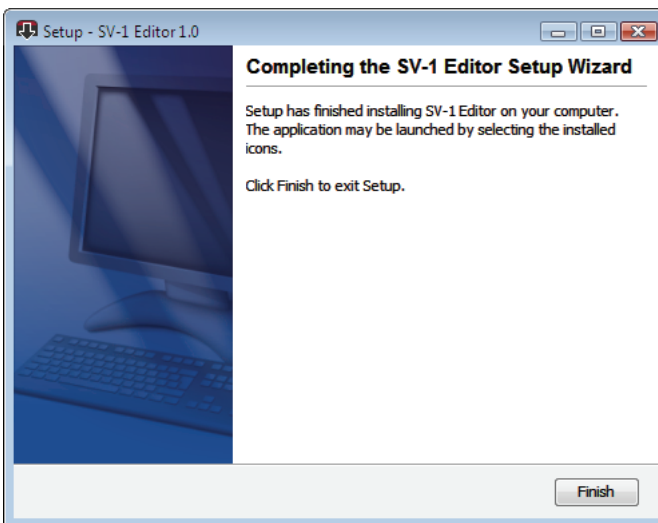

Utiliser 'SV-1 Editor'

LANCER 'SV-1 EDITOR'

Avant de lancer "SV-1 Editor", branchez le SV-1 à l'ordinateur avec un câble USB standard (le SV-1 et l'ordinateur peuvent être sous ou hors tension). Quand la connexion est établie, mettez le SV-1 et l'ordinateur sous tension. Double-cliquez ensuite sur l'icône du logiciel.



Quand vous lancez "SV-1 Editor", le contenu de la mémoire du SV-1 est transféré dans le logiciel. Attendez quelques secondes que ce transfert soit terminé.



REMARQUE: Si l'ordinateur passe en veille, la connexion avec "SV-1 Editor" risque d'être rompue. Dans ce cas, quittez et relancez "SV-1 Editor". Nous vous conseillons de couper la fonction de veille de l'ordinateur quand vous travaillez avec le SV-1.

Présentation de 'SV-1 Editor'

PAGE PRINCIPALE

Quand vous lancez le logiciel "SV-1 Editor", la page principale, illustrée ci-dessous, apparaît. Cette fenêtre ne peut pas être redimensionnée.



Son agencement est très clair et permet d'identifier facilement les diverses sections logiques décrites plus bas.

MENU

La barre de menus donne accès à des commandes permettant de gérer vos fichiers, de transférer vos données au SV-1 ou de régler vos préférences au sein du logiciel.



PAGES

Vous pouvez accéder à trois pages différentes en sélectionnant l'onglet correspondant dans le haut de la zone d'édition.



Vous avez le choix entre les pages suivantes:

- La “**page principale**” permet d’éditer le son sélectionné ou les paramètres globaux.
- La page “**RX Noise**” permet de régler le volume et l’égalisation des bruits “RX Noise” du son en cours d’édition (à condition qu’il dispose de cette fonction).
- La page “**Backup**” permet d’échanger des données avec le SV-1 et de gérer des bibliothèques de sons.

REMARQUE: Si le SV-1 n’est pas sous tension, certaines pages ne sont pas accessibles. Mettez le SV-1 sous tension avant de lancer “SV-1 Editor”.

BARRE LATÉRALE

Seul le son sélectionné peut être édité. Veuillez le sélectionner dans la liste apparaissant dans la barre latérale, à droite de l'écran.



ICÔNES DE COMMANDES

Utilisez les icônes de commandes pour modifier le réglage du paramètre correspondant. Cliquez sur une commande puis glissez vers le haut pour augmenter la valeur ou vers le bas pour la diminuer.

Quand une icône de commande est sélectionnée, elle devient orange. Vous pouvez alors également utiliser les touches fléchées haut/droite ou bas/gauche de l'ordinateur pour changer la valeur avec plus de précision.



Double-cliquez sur l'icône d'une commande pour rétablir le réglage par défaut du paramètre correspondant. C'est comme si vous appuyiez sur la commande en façade du SV-1.

Quand une icône de commande a la même fonction qu'une commande du SV-1, cette icône est surmontée d'un point rouge.



Disponible sur le panneau de l'instrument





Commande non disponible sur le panneau de l'instrument

REMARQUE: Le nom d'un paramètre peut différer du nom de la commande sur le panneau du SV-1.

BOUTON COMPARE

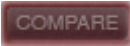
Vous pouvez utiliser le bouton [COMPARE] pour écouter le son original et le comparer avec le son édité.

- Si vous n'avez effectué aucune modification, le bouton est gris et inaccessible. 
- Dès que vous modifiez un paramètre, le bouton devient accessible. Le SV-1 détecte le réglage d'un paramètre. Si vous ramenez les icônes de commandes sur le réglage original des paramètres, le bouton redevient gris et inaccessible. 
- Si vous cliquez sur le bouton pour charger momentanément les réglages originaux, le bouton s'allume en rouge. Tant qu'il est rouge, vous pouvez écouter le son original mais vous ne pouvez effectuer aucun changement. Cliquez à nouveau sur le bouton [COMPARE] pour retrouver le son édité. 

RENOMMER LES SONS

Le nom du son sélectionné apparaît toujours dans le coin supérieur droit.



Double-cliquez sur le nom pour ouvrir la fenêtre de dialogue "Rename & Save":

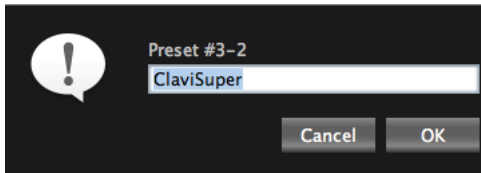

Vous pouvez aussi afficher cette fenêtre avec la commande "Rename" du menu "Edit" (raccourci clavier Windows: Ctrl + R, Mac: ⌘-R).

Barre latérale

La barre latérale affiche le contenu de la mémoire du SV-1. Elle correspond aux sections SOUND et FAVORITES sur le panneau du SV-1 auxquelles s'ajoute une liste des divers types d'accordage.

LISTES 'SOUNDS', 'FAVORITES' ET 'SCALES'

Chaque liste vous permet de sélectionner un son (d'une mémoire SOUND ou FAVORITE) ou un type d'accordage pour l'éditer. Vous disposez aussi de trois commandes permettant de sauvegarder vos réglages dans la mémoire du SV-1.



SÉLECTIONNER UNE LISTE

Cliquez sur l'entrée voulue dans le haut de cette section pour afficher la liste correspondante. (Notez que cette zone diffère légèrement sur PC et Mac.)

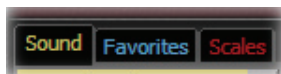

Sur PC

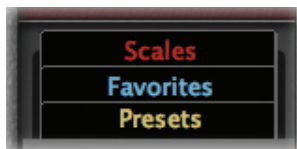

Sur Mac

AFFICHER/MASQUER LA BARRE LATÉRALE

Pour afficher ou masquer la barre latérale, cliquez sur la petite flèche située en haut à gauche de la barre:



La barre latérale est toujours affichée lorsque vous lancez le logiciel.

QUAND VOUS CHANGEZ DE SON...

Si vous sélectionnez un autre son sans sauvegarder vos changements, un message vous avertit que ces changements seront perdus.

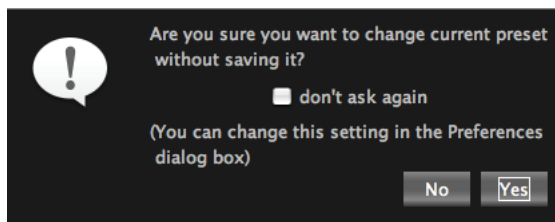

Cliquez sur [No] pour vérifier vos changements ou sur [Yes] pour les supprimer et sélectionner une autre mémoire.

REMARQUE: Si vous ne voulez pas voir cet avertissement lors de chaque changement, cochez la case "don't ask again". Vous pouvez également régler le comportement du logiciel sous "Preferences" (voyez page 131).

COMMANDES DE LISTES

Dans le bas de la barre latérale se trouvent trois boutons permettant de transférer vos réglages dans le SV-1.

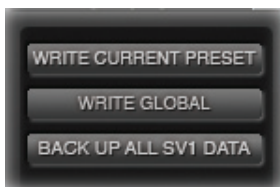

AVERTISSEMENT: Quand vous utilisez ces boutons, le contenu de la mémoire du SV-1 est effacé et remplacé par les nouvelles données. Vous pouvez toujours récupérer des réglages personnels que vous avez archivés mais veillez à ne pas effacer de réglages non encore archivés.

WRITE CURRENT PRESET

Cliquez sur ce bouton pour sauvegarder les changements que vous avez apportés au son SOUND ou FAVORITE sélectionné dans la mémoire du SV-1. Par facilité, cette commande appelle ces deux types de sons des “Presets”.

WRITE GLOBAL

Cliquez sur ce bouton pour sauvegarder les réglages de paramètres globaux (comme “MIDI Channel” et “Master Tune”) dans la mémoire du SV-1. Les réglages “Transpose” et “Local Off” ne sont pas sauvegardés et sont initialisés lors de la mise hors tension du SV-1.

BACKUP ALL SV-1 DATA

Cliquez sur ce bouton pour récupérer toutes les données de la mémoire du SV-1 et en faire une copie de secours sur disque dur (dans un fichier portant l’extension *.SV1). Cela vous permet d’archiver tous vos sons sur le disque dur de l’ordinateur pour pouvoir les récupérer ultérieurement.

1. Cliquez sur cette commande. Une fenêtre de dialogue “Save” apparaît.

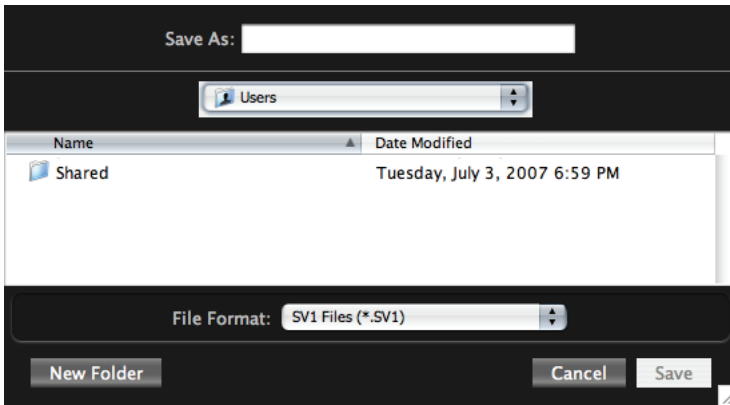

2. Donnez un nom au fichier d’archivage.
3. Indiquez où le fichier doit être sauvegardé.
4. Cliquez sur [Save] pour confirmer l’opération ou sur [Cancel] pour l’annuler.

Page principale

La page principale permet d'éditer le son sélectionné et des paramètres globaux.

SECTIONS D'EFFETS

Tous les paramètres d'effets sont accessibles dans la partie centrale de la page principale. *Vous trouverez une description détaillée des paramètres d'effets à partir de la page 96.*



Cette partie ressemble aux sections d'effets du panneau du SV-1. L'éditeur propose cependant plus de paramètres.

Les effets édités sont aussi sauvegardés dans la mémoire de son SOUND ou FAVORITE sélectionnée sur le SV-1 quand vous cliquez sur le bouton [Write Current Preset] dans la barre latérale.

SECTION 'TUNING CURVE'

Le SV-1 propose plusieurs gammes ou “courbes d'accordage” préprogrammées que vous pouvez utiliser avec votre son au lieu du tempérament égal. La plupart de ces courbes d'accordage reflète le mode d'accordage original de l'instrument pour en parfaire la simulation.

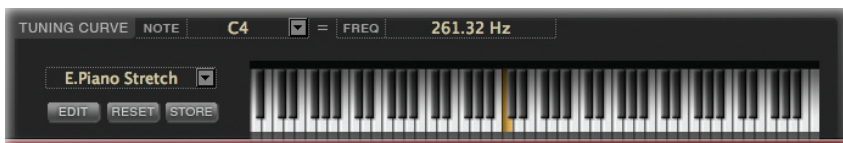

SÉLECTIONNER UNE COURBE D'ACCORDAGE

Vous pouvez sélectionner une courbe d'accordage dans le menu déroulant situé à gauche de la représentation du clavier:



La courbe d'accordage sélectionnée peut être sauvegardée dans une mémoire de son SOUND ou FAVORITE du SV-1 si vous cliquez sur le bouton [Write Current Preset] dans la barre latérale.

ÉDITER UNE GAMME 'USER'

Vous pouvez modifier n'importe quelle courbe d'accordage et sauvegarder le résultat dans une des deux mémoires de gamme “User”. Les gammes utilisateur sont accessibles dans la liste “Scale” de la barre latérale.

1. Sélectionnez la courbe d'accordage à éditer dans le menu déroulant situé à gauche du clavier.

2. Cliquez sur le bouton [EDIT] pour pouvoir changer les réglages. La commande [Master Tune] se mue en commande [Tune]:

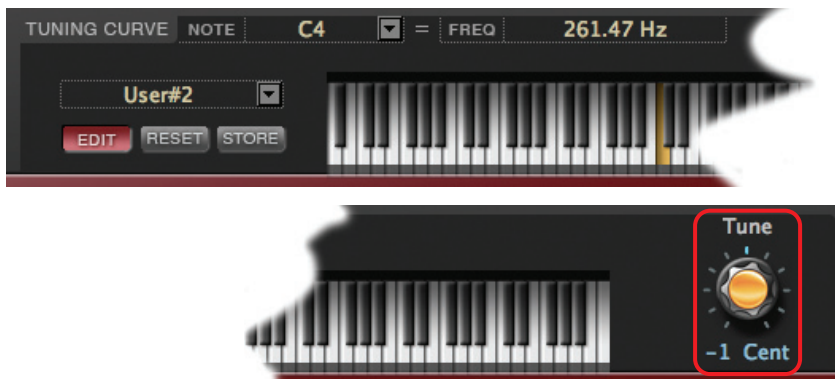

3. Cliquez sur une touche du clavier à accorder (ou sélectionnez la note correspondante dans le menu déroulant "NOTE").
4. Accordez la note par cents (1 cent = $\frac{1}{100}$ de demi-ton) avec la commande [Tune].
5. Recommencez cette opération pour toutes les touches à accorder.
6. Cliquez sur le bouton [EDIT] pour quitter le mode d'édition sans sauvegarder les changements. Vous retrouverez vos changements en repassant en mode d'édition.
7. Cliquez sur le bouton [RESET] pour supprimer tous les changements apportés à la courbe d'accordage.
8. Cliquez sur le bouton [STORE] pour sauvegarder vos réglages dans une des deux mémoires "User". La fenêtre de dialogue "Save Scale" apparaît.



Sélectionnez la mémoire de gamme "User" ("User 1" ou "User 2") et donnez-lui un nom. Cliquez ensuite sur [OK] pour confirmer la sauvegarde ou sur [Cancel] pour annuler la sauvegarde.

La nouvelle courbe d'accordage apparaît dans la liste "Scale" de la barre latérale.

SECTION 'TOUCH'

Cette section vous permet de sélectionner une des huit courbes de réponse au toucher déterminant la sensibilité du clavier.



Réglage	Toucher	Description
N	Normal	Réponse normale d'un clavier de piano.
S1	Soft 1	Un toucher doux suffit pour produire des notes fortes.
S2	Soft 2	
M1	Medium 1	Un toucher normal permet de produire des notes fortes.
M2	Medium 2	
H1	Hard 1	Il faut jouer très fort pour produire des notes fortes.
H2	Hard 2	
F	Fixed	Dynamique fixe. Pour programmer la dynamique voulue, vous devez entrer la valeur correspondante dans la case au-dessus de la commande.

La courbe de sensibilité au toucher sélectionnée peut être sauvegardée dans une mémoire de son SOUND ou FAVORITE du SV-1 si vous cliquez sur le bouton [Write Current Preset] dans la barre latérale.

SECTION 'GLOBAL'

Cette section permet d'éditer des paramètres généraux comme la transposition, le canal de réception et de transmission MIDI, le diapason et le réglage "Local".



Les réglages "Transpose" et "Local Off" sont toujours initialisés lorsque vous mettez l'instrument hors tension. Les réglages de canal MIDI et "Master Tune" sont sauvegardés dans la mémoire globale du SV-1 quand vous cliquez sur le bouton [Write Global].

TRANPOSE

Cette commande permet de transposer le SV-1. Cela permet de faciliter le jeu de tonalités "complexes". Ce réglage est toujours initialisé lorsque vous mettez l'instrument hors tension.

MIDI CHANNEL

Ce paramètre permet de sélectionner le canal MIDI utilisé par le SV-1 pour transmettre et recevoir des données. Le canal sélectionné est sauvegardé comme réglage global quand vous cliquez sur le bouton [Write Global] dans la barre latérale.

LOCAL OFF

Quand le témoin est éteint, le clavier du SV-1 pilote le générateur de sons interne *et* transmet des données MIDI à l'ordinateur. Quand le témoin est allumé (fonction "Local" coupée), le SV-1 transmet des données MIDI à l'ordinateur mais plus au générateur de sons interne: il ne peut donc plus jouer directement avec ses propres sons. Les données de notes doivent donc renvoyées à l'instrument par l'ordinateur (dont la fonction "MIDI Echo" ou "MIDI Thru" doit être activée). Vous évitez ainsi de produire chaque note deux fois lorsque l'ordinateur est branché.

Ce réglage est toujours initialisé lorsque vous mettez l'instrument hors tension.

MASTER TUNE

Cette commande permet de régler le diapason de l'instrument en fonction d'un autre instrument.

Le diapason sélectionné est sauvegardé comme réglage global quand vous cliquez sur le bouton [Write Global] dans la barre latérale.

Présentation des effets

Les effets sont au cœur de votre son et peuvent donc être réglés en partie sur le panneau du SV-1.

CHAÎNE D'EFFETS

L'égalisation et les pédales d'effets sont placées devant le modèle d'ampli et d'enceinte tandis que les effets de modulation viennent après. A l'extrémité de la chaîne, un limiteur permet de maîtriser la dynamique.

Les effets de modulation, de delay, d'écho et de réverbération sont toujours placés derrière l'ampli plutôt que devant (comme les pédales d'effets) car ils y gagnent en qualité et en réalisme. Ainsi l'effet Reverb simule l'acoustique d'une pièce ou d'une salle or la réverbération est issue des réflexions du son qui ne sont disponibles qu'après le passage du signal par l'enceinte. Cette règle s'applique aussi aux effets delay et de modulation: leur nature même exige de les placer à la fin de la chaîne du signal et non au début.

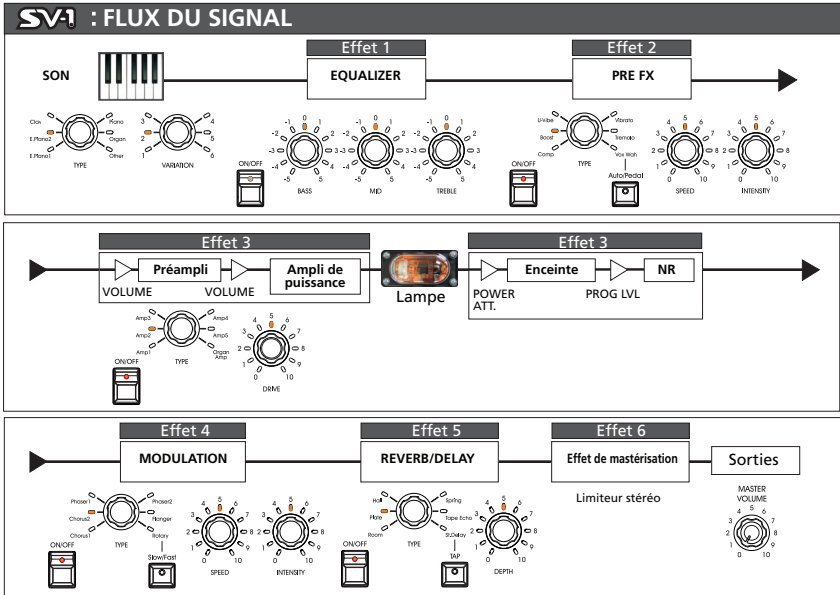

La chaîne d'effets ne peut pas être modifiée. Chaque section peut cependant être activée ou coupée individuellement. Le bouton [ON] situé à côté de chaque effet permet d'activer ou de couper la section correspondante.

SECTION EQUALIZER

Cet égaliseur semi-paramétrique est placé avant le bloc PRE-FX (la pédale d'effet simulée).



Paramètre	Réglages	Description
Bass	-36...36	Règle le niveau des basses fréquences (sur une plage de $\pm 18\text{dB}$).
Middle (Gain)	-36...36	Règle le niveau des fréquences moyennes (sur une plage de $\pm 18\text{dB}$).
Middle (Freq)	100Hz...10.0kHz	Permet de régler la fréquence de la bande moyenne.
Treble	-36...36	Règle le niveau des hautes fréquences (sur une plage de $\pm 18\text{dB}$).

SECTION PRE-FX

Le PRE-FX (aussi appelé “Stompbox” ou pédale d’effet) est placé avant l’ampli.

SÉLECTION D’UNE PÉDALE D’EFFET PRE-FX

Cliquez sur le nom de l’effet PRE-FX sélectionné puis choisissez-en un autre dans la liste.



COMPRESSOR

Vous devez jouer un passage d’accords fluide et régulier? Ne cherchez pas plus loin: il vous faut le compresseur. Le modèle proposé ici est basé sur une pédale de compression très en vogue grâce à un son percutant mais clair. Un must pour les accompagnements pop et funk.



Paramètres	Réglages	Description
Sens	0...99	Règle la sensibilité du compresseur (c.-à-d. le niveau à partir duquel le “nivellement” est déclenché). Plus la valeur est élevée, plus la compression du signal augmente.
Level	0...100	Règle le niveau de sortie. Ce n’est généralement nécessaire que si l’effet réduit considérablement le niveau du signal d’entrée.
Attack	0...99 [ms]	Détermine la vitesse de déclenchement du compresseur. Une valeur trop faible (une vitesse trop rapide) risque de couper le début des notes

BOOSTER (VOX VBM-1 TREBLE BOOSTER)

Ce modèle repose sur un des meilleurs effets Boost/Overdrive de tous les temps, conçu pour obtenir le fameux effet “d’orchestre de guitares”. Cet effet pouvait accentuer le niveau du signal d’entrée de façon neutre et transparente ou en générant une distorsion très riche en harmoniques, impressionnante aussi avec des sons d’orgue. Le signal d’entrée devient énorme et attire inévitablement l’attention. Les trois commandes ont une vaste plage de réglage, permettant d’accéder à un large éventail de distorsions.



Paramètres	Réglages	Description
Drive	0...99	Règle la quantité de distorsion (accentuation). Avec un réglage minimum, le son est très clair et dispose d'une vaste réserve.
Level	0...100	Règle le niveau de sortie.
Tone	0...99	Règle le timbre.

U-VIBE

Modèle d’une pédale d’effet chorus/vibrato très connue. Simulant un haut-parleur rotatif, cet effet produit un superbe son ondulant et “perlé”. Au fait: l’inventeur de cet effet a aussi conçu plus tard la technologie Valve Reactor, utilisée par le SV-1.



Paramètres	Réglages	Description
Speed	1.00...10.00 [Hz]	Règle la vitesse de l'effet U-Vibe.
Depth	0...100	Détermine l'intensité de l'effet U-Vibe.
Mix	0...100	Règle le rapport entre le signal direct et le signal d'effet. Avec un réglage "0", l'effet est inaudible. "50" produit un effet chorus et "100" un effet vibrato.

VIBRATO/CHORUS POUR ORGUE

Cet effet simule les circuits de chorus et de vibrato d'un orgue bien connu. Si vous choisissez le mode Preset, les commandes n'ont aucun effet et vous pouvez utiliser la commande TYPE pour sélectionner l'effet vibrato ou chorus. En mode Custom, par contre, vous pouvez utiliser les commandes DEPTH et SPEED pour générer l'effet voulu. Cela vous ouvre d'ailleurs des possibilités impensables avec l'original! Pour n'obtenir que du vibrato (modulation de hauteur), réglez la commande MIX pour ne produire que le signal d'effet.



Paramètres	Réglages	Description
Mode	Preset, Custom	Choix entre les réglages par défaut et vos réglages personnalisés.
Type	V1, C1, V2, C2, V3, C3	Sélection du type d'effet en mode Preset. "V1/V2/V3" représentent des types de vibrato et "C1/C2/C3" sont des effets chorus.
Vib/Ch Mix	0...100	En mode Custom, détermine la balance entre les effets vibrato et chorus.
Depth	0...100	Règle l'intensité de modulation.
Speed	0.02...20.00 [Hz]	Règle la vitesse de modulation.
Mix	0...100	Règle le niveau de sortie de l'effet.

TREMOLO

Modélisation du célèbre circuit de trémolo se trouvant dans l'original du modèle "AMP3". Le réglage SPREAD vous permet de produire un effet de mouvement gauche/droite.



Paramètres	Réglages	Description
Speed	0.10...10.00 [Hz]	Règle la vitesse du trémolo.
Depth	0...100	Règle l'intensité du trémolo.
Spread	0...100	Règle la dispersion du son à gauche/à droite.
Mix	0...100	Règle le niveau de sortie de l'effet.

VOX WAH

Cet effet repose sur la modélisation de deux pédales wah VOX légendaires: la V847 et la V848 Clyde McCoy. Leur son "guttural" sans pareil en fait depuis longtemps les incontournables favorites de nombreux professionnels. Bien utilisée, cette pédale fera pleurer votre guitare comme un bébé ou la fera hurler comme une possédée!



Paramètres	Réglages	Description
Close	0...99	Règle le timbre quand la pédale wah est fermée.
Open	0...99	Règle le timbre quand la pédale wah est ouverte.
Manual	0...99	Règle le timbre (position) du wah.
Model	V847, V848	Sélectionne soit le modèle V847, soit le modèle V848 Clyde McCoy comme type de wah.

REMARQUE: Cet effet peut être piloté avec une pédale d'expression branchée à la prise PEDAL 2. Voyez le Guide de prise en main pour en savoir plus.

CONSEIL PRATIQUE: De nombreux guitaristes, dont les plus grands, cherchent le "sweet spot" de la pédale (ce point qui produit un son typique) et laissent la pédale dans cette position. Il existe un nom pour cela: **parked wah** (wah garé); utilisé avec goût, cet effet produit un son très particulier qui vous garantit une place de choix au sein de n'importe quel mixage.

MODÈLES D'AMPLIFICATEURS

Nous ne vous cacherons pas qu'il n'a pas été facile de choisir les amplis à modéliser car les grands amplis sont légion. Après d'innombrables heures de recherche, de discussion et d'écoute, nous avons fini par choisir la crème de la crème. Comme vous allez vous en rendre compte, ces modèles font non seulement figure de légendes dans l'histoire des amplis, mais couvrent en outre une gamme sonore exceptionnelle.

Le mode de fonctionnement du préampli et de l'ampli de puissance, la réponse des commandes de timbre et leur emplacement au sein du circuit changent en fonction du type d'ampli sélectionné ici, restituant avec précision le gain et le timbre exacts de l'ampli original. L'étage vital d'ampli de puissance (classe A ou AB) ainsi que la boucle de réinjection (feedback) négative (ou son absence) sont aussi soigneusement restitués.

Note relative aux commandes [Gain] et [Volume]

Les modèles d'amplis du SV-1 disposent de deux commandes permettant de régler le niveau (gain): PRE VOLUME (ou DRIVE) et AMP VOLUME. Chaque commande a un rôle spécifique et le son d'un modèle d'ampli peut varier du tout au tout en fonction du réglage de ces commandes. De plus, le circuit POWER ATTENUATOR de la section d'enceinte est placé entre la sortie de l'ampli et l'entrée de l'enceinte. La commande PROGRAM LEVEL dans la section d'enceinte contrôle le niveau du mixage final et permet d'équilibrer le niveau de tous les sons sauvegardés.

Comme pour les originaux modélisés, nous avons basé le rapport entre le préampli et l'ampli de puissance sur leur fonctionnement au sein de l'ampli original. Si vous souhaitez des sons authentiques, utilisez le paramètre "Pre/Drive Volume" comme vous le feriez sur l'original. Des valeurs "Pre Volume" peu élevées produisent plutôt une distorsion de préampli tandis que des valeurs élevées ajoutent la distorsion chaude et caractéristique du Valve Reactor.

REMARQUE: *Un réglage excessivement élevé de "Pre Volume" entraîne une distorsion désagréable qu'il vaut mieux éviter.*

A propos des lampes

Appelées "valves" au Royaume Uni et "tubes" aux Etats-Unis, elles illustrent le dicton qui veut que l'Angleterre et les Etats-Unis sont deux pays divisés par une langue commune! Ce qui est vraiment important, c'est que ces magnifiques

petits tubes en verre constituent le cœur sonore de nos modèles. Naturellement, nous mentionnerons aussi parfois les lampes utilisées sur l'original, vu l'influence considérable qu'elles exercent sur le son.

QUESTION: Quelle est la différence entre une lampe de préampli ECC83 et une lampe de préampli 12AX7?

RÉPONSE: L'appellation. Cela mis à part, elles sont parfaitement identiques – et constituent la lampe de préampli favorite des connaisseurs. “ECC83” est le nom anglais et “12AX7” (ou 7025) l'appellation américaine.

Précision de l'ampli de puissance

Ce qui se passe à l'étage de puissance de tout bon ampli à lampe est *d'importance capitale* pour la façon dont l'ampli sonne, s'exprime et se comporte. La conception de l'ampli de puissance (“classe A” ou “classe AB”), les lampes utilisées (EL84, EL34, 6L6, 6V6), la rigueur dans la construction du circuit de réinjection négative (s'il existe) et l'interaction entre l'ampli de puissance et les haut-parleurs (ce que les spécialistes appellent “Damping” ou atténuation) – tous ces aspects influencent considérablement le *son*. C'est pourquoi nous avons exploité notre technologie brevetée **Valve Reactor** pour le SV-1. Cette méthode de modélisation exceptionnelle est propre à VOX (un membre de la famille KORG). Elle génère une réponse et un réalisme comparables à notre gamme d'amplis Valve-tronix encensée par la presse. Cette technologie révolutionnaire simule un ampli de puissance à lampes en utilisant de véritables lampes au sein d'un circuit authentique. Elle garantit une reproduction précise et fiable des caractéristiques typiques d'un ampli à lampes. Exemple: si vous choisissez le modèle d'ampli AC30, un ampli doté d'un étage de puissance de classe A, de lampes EL84 et dépourvu de circuit de réinjection négative, l'ampli de puissance **Valve Reactor** est reconfiguré exactement selon ces critères.

Nous allons maintenant examiner chacun des modèles d'amplis disponibles...

CHOISIR UN MODÈLE D'AMPLI

Cliquez sur le nom du modèle d'ampli sélectionné puis choisissez-en un autre dans la liste.

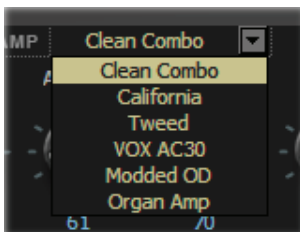

AMP 1 (CLEAN COMBO)

Le “Clean Combo” produit ce son clair si populaire, très serré et “nasillard” ainsi qu’un grave profond, compact, aux accents de piano. Les graves de notre modèle ont tendance à s’effondrer avec une saturation importante. L’ampli original n’a pas de commande PRESENCE mais dispose d’un commutateur BRIGHT. La commande PRESENCE du SV-1 permet non seulement d’activer et de couper ce “commutateur” mais aussi d’accéder à tous les réglages intermédiaires!

Lampes équipant l’original: 2 x 12AX7 & 2 x 7025 & 2 x 12AT7 (alias ECC81) dans le préampli, 4 x 6L6 dans l’ampli de puissance.



Paramètres	Réglages	Description
Pre Vol	0...100	Le degré de distorsion est déterminé par le niveau du signal d’entrée et le réglage PRE VOL. Notez que PRE VOL change également le niveau de sortie. Utilisez le paramètre AMP VOL pour ajuster le niveau de sortie.
Amp Vol	0...100	
Bass	0...100	Règle le niveau du grave.
Middle	0...100	Règle le niveau du médium.
Treble	0...100	Règle niveau de l’aigu.
Presence	0...100	Accentue les très hautes fréquences pour rendre le son plus brillant.

AMP 2 (CALIFORNIA)

L'original est un ampli de guitare à façade noire fabriqué dans le sud de la Californie dans les années 1960. D'une puissance de 45W délivrée par des haut-parleurs de 4x10", il produit un son scintillant. Sa puissance de sortie civilisée pour un son qui déménage en a fait un grand favori dans les clubs.

Lampes équipant l'original: 4 x 12AX7 dans le préampli, 1 x 5AR4 comme redresseur, 2 x 6L6 dans l'ampli de puissance plus 2 x 12AT7

Vous trouverez une illustration et la description des paramètres sous "Amp 1 (Clean Combo)".

AMP 3 (TWEED)

C'est avec cet ampli que tout a commencé. Avec sa distorsion chaude et veloutée et un son clean riche en harmoniques, générés par 40W et une enceinte 2x12", cet ampli est vite devenu la coqueluche des plus grands groupes des années '60. Ce son est un grand "classique". Son surnom lui vient de son "habit" en tweed laqué avec cette toile brun/or en façade qui lui confère un look très sophistiqué.

Lampes équipant l'original: 4 x 12AX7 dans le préampli, 2 x 5U4 comme redresseur, 2 x GT6L6 dans l'ampli de puissance.

Vous trouverez une illustration et la description des paramètres sous "Amp 1 (Clean Combo)".

AMP 4 (VOX AC30)

Ce modèle est basé sur le canal "Normal" d'un AC30 (30W, 2x12") de 1959. Le canal Normal de l'AC30 utilise un minimum de commandes.

NOTE SUR LES COMMANDES: Notre commande [Presence] reprend la fonction "Top Cut" de l'AC30 mais son fonctionnement est inversé par rapport à l'original ("fermé" = coupure des aigus) car c'est plus logique.

Lampes équipant l'original: 4 x ECC83, 1 x ECC82 dans le préampli, 1 x GZ34 comme redresseur, 4 x EL84 dans l'ampli de puissance.

Vous trouverez une illustration et la description des paramètres sous "Amp 1 (Clean Combo)".

AMP 5 (MODDED OD)

Ce modèle provient du canal “Overdrive” d’un préampli très coûteux et réalisé à la main par un célèbre fabricant californien. Les graves sont pleins et ronds à souhait, la réponse dans le médium est rapide et précise et les aigus sont tout simplement brillants. Il délivre un son clair d’une richesse incroyable avec une attaque tranchante et un sustain s’épanouissant longuement. Un véritable bonheur.

Lampes équipant l’original: 2 x 12AX7 dans le préampli, 1 x 12AX7 comme redresseur, 4 x EL34 (ou 6L6) dans l’ampli de puissance.

Vous trouverez une illustration et la description des paramètres sous “Amp 1 (Clean Combo)”.

AMP 6 (AMPLI D’ORGUE)

Ce modèle est différent des autres car il n’est pas modélisé d’après un ampli vintage mais est directement tiré de nos synthétiseurs KORG. La distorsion vous laisse le choix entre les modes “Overdrive” et “Hi-Gain”. En y ajoutant l’égaliseur 3 bandes, vous pouvez vous créer la distorsion dont vous rêviez. Ce modèle d’ampli convient particulièrement bien aux sons d’orgue.



Paramètres	Réglages	Description
Drive	1...100	Le degré de distorsion est déterminé par le niveau du signal d’entrée et le réglage DRIVE. Notez que DRIVE change également le niveau de sortie. Utilisez le paramètre AMP VOL pour ajuster le niveau de sortie.
Amp Vol	0...50	
Bass	-18...18	Règle le niveau du grave.
Middle	-18...18	Règle le niveau du médium.
Treble	-18...18	Règle niveau de l’aigu.
Drive Mode	Overdrive, Hi-Gain	Détermine le type de distorsion.

MODÈLES D'ENCEINTES

Examinons à présent les modèles d'enceintes. Quand vous sélectionnez un modèle d'ampli sur le SV-1 même, le modèle d'enceinte change également. Ce logiciel vous permet toutefois de changer de modèle d'enceinte si vous le souhaitez.

Enceintes et haut-parleurs

Quelle serait l'utilité de modèles d'amplis d'une précision vertigineuse sans des modèles d'enceintes offrant la même rigueur? Comme vous le savez sans doute, dans le monde réel, l'étage de sortie d'un ampli de puissance fonctionne en étroite collaboration avec la courbe d'impédance du ou des haut-parleurs qu'il excite. Cette collaboration active et variable joue un rôle crucial dans la production de ce son chaleureux, bourré de pêche et de chaleur que nous connaissons et vénérons. En résumé, il n'y a pas que la réponse en fréquence qui intervient dans la modélisation d'une enceinte. C'est la combinaison de la bande passante, de la réponse transitoire (la façon dont un haut-parleur réagit à des sauts de niveau) et l'interaction entre la sortie de l'ampli et la courbe d'impédance du haut-parleur qui produisent la magie. D'autres facteurs tout aussi importants entrent en ligne de compte pour la modélisation d'une enceinte: il s'agit des dimensions de l'enceinte (boîtier), de la résonance de cette enceinte (qui dépend du type et de l'épaisseur du bois dont elle est constituée) et enfin de la conception (au dos ouvert, semi-ouvert ou fermé). Grâce à des circuits et à une technologie de modélisation uniques, le SV-1 simule fidèlement tous ces facteurs dans chacun de ses modèles d'enceintes.

SÉLECTION D'UN MODÈLE D'ENCEINTE

Cliquez sur le nom du modèle d'enceinte sélectionné puis choisissez-en un autre dans la liste.



TWEED – 1X12

Cette enceinte est la seconde moitié de notre modèle d'ampli "Tweed". Comme son nom l'indique, elle contient un haut-parleur 12" muni d'un aimant Alnico si convoité.



Paramètres	Réglages	Description
Power Att	0...100	Atténue le niveau du signal avant l'ampli de puissance. Ce réglage modifie les caractéristiques du son.
Prog Level	0...100	Détermine le volume du Preset.
NR Sens	0...100	Détermine le niveau seuil pour la réduction de bruit.

TWEED – 4X10

S'inscrivant dans la tradition des aimants Alnico, cette enceinte à dos ouvert contient quatre haut-parleurs 10" de 8Ω branchés en parallèle, ce qui fait une impédance totale de 2Ω.

Vous trouverez une illustration et la description des paramètres sous "Tweed – 1x12".

BLACK – 2X10

Ce modèles d'enceinte est basé sur un combo à dos ouvert avec des haut-parleurs 2x10" à aimants en céramique de 35W.

Vous trouverez une illustration et la description des paramètres sous "Tweed – 1x12".

BLACK – 2X12

Ce système propose deux haut-parleurs 12" avec aimants en céramique. Ces haut-parleurs 8Ω sont branchés en parallèle pour une charge totale de 4Ω.

Vous trouverez une illustration et la description des paramètres sous "Tweed – 1x12".

VOX AC15 – 1x12

Ce combo 1x12” au dos ouvert comporte le célèbre haut-parleur VOX Blue Alnico fabriqué par Celestion à Ipswich (Angleterre).

Vous trouverez une illustration et la description des paramètres sous “Tweed – 1x12”.

VOX AC30 – 2x12

Les haut-parleurs 2x12” VOX Blue Alnico, branchés en série (16Ω), délivrent une ration supplémentaire de ce fabuleux son VOX.

Vous trouverez une illustration et la description des paramètres sous “Tweed – 1x12”.

VOX AD412 – 4x12

Voici une enceinte à dos fermé équipée de quatre haut-parleurs 12” Celestion avec aimants en néodyme fabriqués sur mesure.

Vous trouverez une illustration et la description des paramètres sous “Tweed – 1x12”.

UK H30 – 4x12

Cette enceinte “à toute épreuve” avec haut-parleurs de 30W datant de la fin des années 1960 provient du même fabricant d'amplis britanniques que l'original du modèle UK T75 4x12.

Vous trouverez une illustration et la description des paramètres sous “Tweed – 1x12”.

UK T75 – 4x12

Cette enceinte 4x12” à dos fermé contient des haut-parleurs aussi modernes que british de 75W.

Vous trouverez une illustration et la description des paramètres sous “Tweed – 1x12”.

US V30 – 4x12

Cette bête noire contient quatre haut-parleurs anglais appelés “Vintage” délivrant un son riche en grave et détaillé dans l'aigu.

Vous trouverez une illustration et la description des paramètres sous “Tweed – 1x12”.

QUELLES SONT LES COMBINAISONS GAGNANTES?

En fait, le SV-1 permet de combiner n'importe quel modèle d'ampli avec n'importe quel modèle d'enceinte pour créer des sons variés, voire absolument inédits. Cependant, pour vous donner un point de départ, voici une liste de combinaisons historiquement correctes:

Modèle d'ampli	Modèle d'enceinte historiquement correct
Clean Combo	Black – 2x12
California	Tweed – 4x10
Tweed	Tweed – 1x12
VOX AC30	VOX AC30 – 2x12
Modded OD	US V30 – 4x12 ou UK T75 – 4x12
Organ Amp	Tweed 4x10

D'une flexibilité remarquable, le SV-1 permet d'assembler les modèles d'amplis et d'enceintes les plus divers d'un tour de commande, sans risquer de faire exploser vos haut-parleurs. Cette possibilité peut donner lieu à quelques combinaisons très intéressantes.

EFFETS DE MODULATION

Cette section permet d'ajouter un effet de modulation derrière l'enceinte. Vous avez le choix parmi 6 types.

SÉLECTION D'UN EFFET DE MODULATION

Cliquez sur le bouton [MODULATION] puis sur le nom de l'effet de modulation sélectionné et choisissez-en un autre dans la liste.

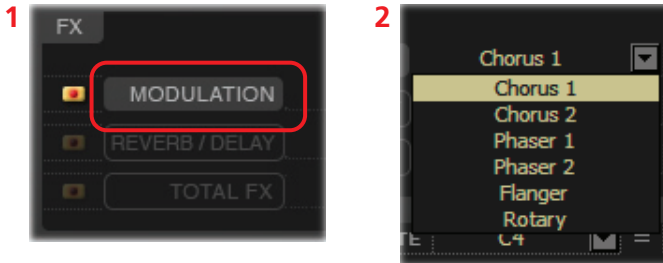

CHORUS 1

Modèle d'un chorus intégré dans un ampli de guitare. En mode Mono, il produit un effet vibrato et en mode Stereo un effet chorus. Les commandes [Speed] et [Depth] vous ouvrent des possibilités inimaginables avec l'original! Pour n'obtenir que du vibrato (modulation de hauteur), veillez à ne produire que le signal d'effet.



Paramètres	Réglages	Description
Speed	0.10...10.00 [Hz]	Règle la vitesse de modulation.
Depth	0...100	Règle l'intensité de modulation.
Manual	0...99	Règle la fréquence centrale du balayage. Si [Depth] est réglé sur "100", [Manual] ne fonctionne pas.
Mode	Mono, Stereo	Sélection du mode de sortie. En mode stéréo, le signal d'effet est à droite et le signal sec à gauche.

CHORUS 2

Ce chorus stéréo avec modulation de hauteur et flanger a d'abord été conçu pour la guitare mais de nombreux claviéristes l'utilisent pour les pianos électriques.



Paramètres	Réglages	Description
Speed	0.10...10.00 [Hz]	Règle la vitesse de modulation.
Intensity	0...99	Règle l'intensité de modulation.
Type	Chorus, Pitch Mod, Flanger	Permet de choisir le type d'effet voulu.
Width	0...100	Règle la dispersion du son à gauche/à droite. Il ne fonctionne pas en mode mono.
Mode	Mono, Stereo	Sélection du mode de sortie.

PHASER 1

Cet effet est utilisé sur d'innombrables enregistrements. Il donne vie aux accords, rend le son plus brillant, plus vaste et plus riche.



Paramètres	Réglages	Description
Speed	0.10...10.00 [Hz]	Règle la vitesse de modulation.
Depth	0...100	Règle l'intensité de modulation.
Manual	0...99	Règle la fréquence centrale du balayage. Si [Depth] est réglé sur "100", [Manual] ne fonctionne pas.
Resonance	0...100	Règle la résonance du phaser en changeant la hauteur et la définition des crêtes dans la bande passante du phaser.

PHASER 2

Ce phaser classique, fabriqué à New York City durant les années '70, délivre un son particulièrement chaud et riche, avec des aigus d'une transparence liquide.

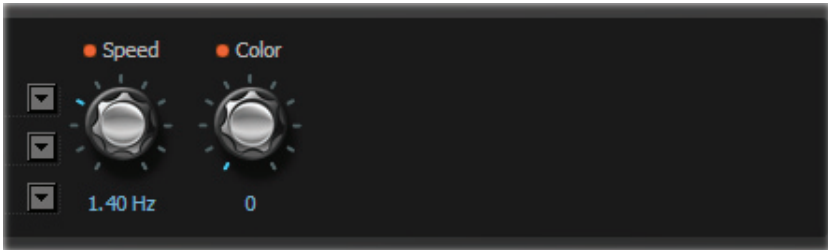

Paramètres	Réglages	Description
Speed	0.10...10.00 [Hz]	Règle la vitesse de modulation.
Color	0, 1	Sélectionne l'effet du phaser: un déphasage large, gras et progressif ("0") ou un déphasage plus net et marqué ("1").

FLANGER

Ce modèle est basé sur un flanger analogique classique. La technologie en cascade de cette incroyable pédale génère un superbe "whoosh", idéal pour des accords joués sur clavi et piano électrique.



Paramètres	Réglages	Description
Speed	0.10...10.00 [Hz]	Règle la vitesse de modulation.
Depth	0...100	Règle l'intensité de modulation.
Manual	0...99	Règle la fréquence centrale du balayage. Si [Depth] est réglé sur "10", [Manual] ne fonctionne pas.
Resonance	0...100	Règle la quantité de résonance.
Offset	0...100	Détermine la position de départ du LFO.

ROTARY

Cet effet est basé sur une enceinte rotative. Lorsque vous changez de vitesse (“Slow”/“Fast”), il faut un certain temps avant d’atteindre la vitesse demandée, comme sur un véritable haut-parleur rotatif. Il faut effectivement compter plusieurs secondes pour que le moteur de rotation accélère ou ralentisse.



Paramètres	Réglages	Description
Rotor/Horn	0...100	Règle la balance entre le rotor (basses fréquences) et la trompe (hautes fréquences).
Horn Acceleration	0...100	Détermine la vitesse de commutation entre rotation rapide et lente pour la trompe (aigu).
Rotor Acceleration	0...100	Détermine la vitesse de commutation entre rotation rapide et lente pour le rotor (grave).
Horn Speed	Brake...200	Règle la durée de la transition d’une vitesse de rotation à l’autre pour le rotor. Plus la valeur est élevée, plus le changement est long. Avec la valeur “Brake”, la trompe s’arrête.
Rotor Speed	Brake...200	Règle la durée de la transition d’une vitesse de rotation à l’autre pour le rotor. Plus la valeur est élevée, plus le changement est long. Avec la valeur “Brake”, le rotor s’arrête.
Slow/Fast	Slow, Fast	Commutation entre les vitesses de rotation lente et rapide.

REMARQUE: Quand cet effet est sélectionné, vous pouvez changer la vitesse de rotation avec un commutateur au pied branché à la prise PEDAL 1. Voyez le Guide de prise en main pour en savoir plus.

EFFETS REVERB/DELAY

Cette section permet d'effectuer les réglages pour un effet de réverbération, d'écho ou de delay placé après l'enceinte et l'effet de modulation.

SÉLECTION D'UN EFFET DE RÉVERBÉRATION/DELAY

Cliquez sur le bouton [REVERB/DELAY] puis sur le nom de l'effet Reverb/Delay sélectionné et choisissez-en un autre dans la liste.

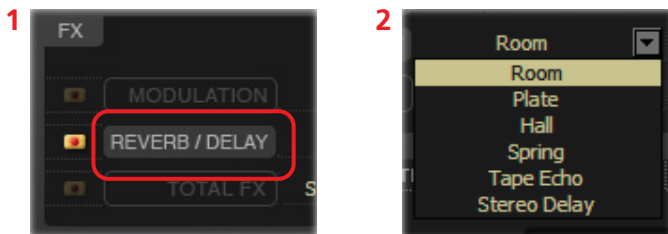

ROOM

Ce modèle simule une pièce typique avec de nombreuses réflexions primaires.



Paramètres	Réglages	Description
Time	0...99	Spécifie la durée de la réverbération. La plage varie selon le type de reverb choisi.
Lo Damp	0...100	Règle l'atténuation des graves.
Hi Damp	0...100	Règle l'atténuation des aigus.
Pre Delay	0...70	Détermine le retard initial avant le début de la réverbération. En jouant avec ce paramètre, vous pouvez améliorer la définition du signal original.
Mix	0...100	Règle la balance entre le signal de réverbération et le signal original.

PLATE

Modèle de réverbération produite en faisant vibrer une plaque au lieu d'un ressort. Le temps de réverbération est relativement court. Son attaque rapide rend cette réverbération idéale pour un jeu rythmé.

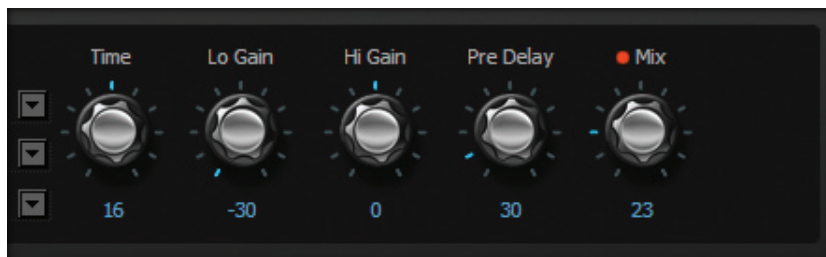

Paramètres	Réglages	Description
Time	1...30	Spécifie la durée de la réverbération. La plage varie selon le type de réverb choisi.
Lo Gain	-30...30	Règle l'atténuation des graves.
Hi Gain	-30...30	Règle l'atténuation des aigus.
Pre Delay	0...200	Détermine le retard initial avant le début de la réverbération. En jouant avec ce paramètre, vous pouvez améliorer la définition du signal original.
Mix	0...100	Règle la balance entre le signal de réverbération et le signal original.

HALL

Ce modèle simule la réverbération d'une salle de concert avec beaucoup d'écho.

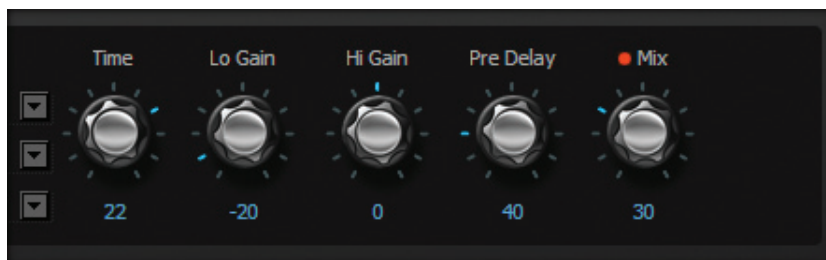

Paramètres	Réglages	Description
Time	1...30	Spécifie la durée de la réverbération. La plage varie selon le type de réverb choisi.
Lo Gain	-30...30	Règle l'atténuation des graves.
Hi Gain	-30...30	Règle l'atténuation des aigus.
Pre Delay	0...200	Détermine le retard initial avant le début de la réverbération. En jouant avec ce paramètre, vous pouvez améliorer la définition du signal original.
Mix	0...100	Règle la balance entre le signal de réverbération et le signal original.

SPRING

Modélisation de la réverbération à ressort de certains amplis de guitare.

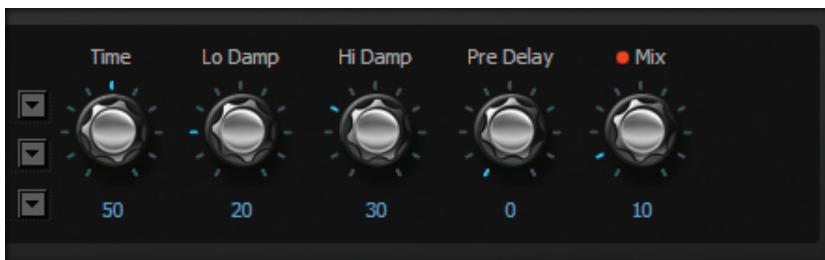

Paramètres	Réglages	Description
Time	0...99	Spécifie la durée de la réverbération. La plage varie selon le type de réverb choisi.
Lo Damp	0...100	Règle l'atténuation des graves.
Hi Damp	0...100	Règle l'atténuation des aigus.
Pre Delay	0...70	Détermine le retard initial avant le début de la réverbération. En jouant avec ce paramètre, vous pouvez améliorer la définition du signal original.
Mix	0...100	Règle la balance entre le signal de réverbération et le signal original.

TAPE ECHO

Modèle exact d'un des plus grands échos à bande analogiques. Sur l'original, "l'écho" est produit avec une tête de lecture, tandis que le "temps de retard" exact est créé en modifiant la vitesse du moteur. Nombreux sont les pros qui à l'heure actuelle sont encore séduits par le caractère "Lo-Fi" de cet écho, en raison de sa sonorité chaleureuse et analogique.



Paramètres	Réglages	Description
Time	0...2700	Règle le temps de retard.
Feedback	0...100	Règle la quantité de réinjection.
Tone	0...99	Règle le timbre du delay.
Lo Damp	0...100	Règle l'ampleur de l'atténuation des basses fréquences.
Mix	0...100	Règle la balance entre le signal de delay et le signal original.

STEREO DELAY

Ce modèle est basé sur le delay numérique 24 bits de KORG, le DL8000R. A l'exception de la fréquence d'échantillonnage et du pilotage de forme d'onde (WAVE) par DELAY TIME, le circuit est largement identique. Comme l'effet est entièrement stéréo, il est particulièrement efficace après une sortie stéréo.



Paramètres	Réglages	Description
BPM	39.95...300	Règle le retard en "BPM" (temps (battements) par minute).
L Delay	Thirty-sec...Whole	Sélectionne la valeur de note unitaire pour le retard du canal gauche.
R Delay	Thirty-sec...Whole	Sélectionne la valeur de note unitaire pour le retard du canal droit.
Feedback	-100...100	Règle la quantité de réinjection. Vous déterminez ainsi le nombre de répétitions.
Lo Damp	0...100	Règle l'ampleur de l'atténuation des basses fréquences.
Mix	0...100	Règle la balance entre le signal de delay et le signal original.

SECTION TOTAL FX

Cette section permet d'effectuer les réglages pour un limiteur inséré après l'enceinte, l'effet de modulation et l'effet de réverbération/delay. Notez que cette section est indisponible sur le panneau avant du SV-1. Vous ne pouvez donc effectuer ces réglages qu'ici.

SÉLECTION D'UN EFFET TOTAL FX

Cliquez sur le bouton [TOTAL FX] puis sur le nom de l'effet Total FX sélectionné et choisissez-en un autre dans la liste.

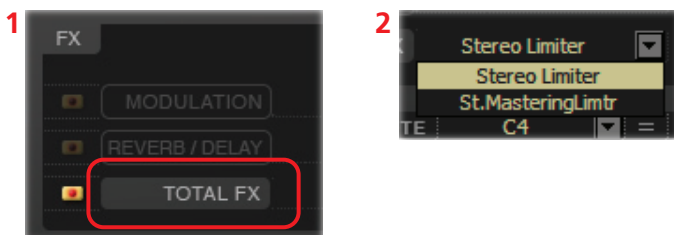

STEREO LIMITER

Ce limiteur régule le niveau du signal de sortie. A la différence d'un compresseur, il n'atténue que les signaux excédant le seuil fixé. Les signaux plus faibles ne sont pas accentués. Le limiteur traite le signal déclencheur ("Trigger") avec un filtre en cloche afin de déterminer avec précision la bande de fréquence à traiter.



Paramètres	Réglages	Description
Ratio	1.0 : 1 ... Inf : 1	Règle le taux de compression du signal. Cet effet ne traite que les signaux dont le niveau excède la valeur seuil ("THRESHOLD").
Threshold	-40...0 [dB]	Détermine le niveau à partir duquel le signal est atténué.
Attack	1...100 [ms]	Détermine l'attaque. Sélectionnez une valeur élevée si la compression doit se produire très progressivement. Elle risque cependant de ne pas réagir assez vite pour des notes de niveau élevé.
Release	1...100 [ms]	Détermine le temps de relâchement. Sélectionnez une valeur élevée si la compression doit cesser très progressivement. Elle peut alors aussi atténuer les notes suivantes, d'un niveau pourtant plus bas.
Gain	- Inf, -38...+24 [dB]	Règle le niveau de sortie. Ce n'est généralement nécessaire que si l'effet réduit considérablement le niveau du signal d'entrée.

STEREO MASTERING LIMITER

Ce limiteur stéréo est idéal pour conférer une "compression radio" à un morceau.



Paramètres	Réglages	Description
Threshold	-30...0 [dB]	Détermine le niveau à partir duquel le signal est atténué.
Out Ceiling	-30...0 [dB]	Règle le niveau de sortie. Ce n'est généralement nécessaire que si l'effet réduit considérablement le niveau du signal d'entrée.
Release	0.00...1000.00 [ms]	Détermine le temps de relâchement.

Page 'RX Noise'

Cette page permet de régler le volume et l'égalisation des bruits "RX Noise" du son en cours d'édition (à condition qu'il dispose de cette fonction). Ces réglages sont sauvegardés quand vous cliquez sur le bouton [Write Current Preset] dans la barre latérale.

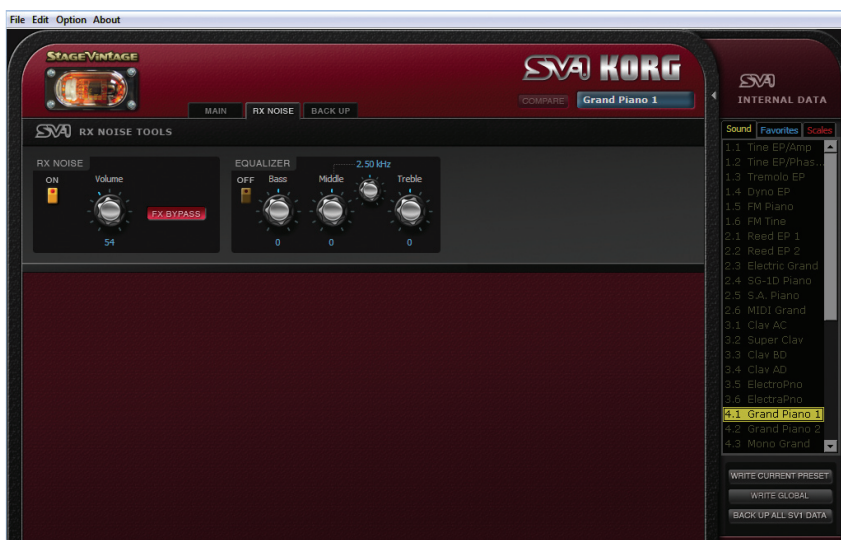

SECTION 'RX NOISE'

Cette section permet d'activer/de couper les bruits "RX Noise" et d'en régler le volume. Vous pouvez aussi utiliser le bouton [FX BYPASS] pour envoyer ou non les bruits "RX Noise" aux effets. Le commutateur [ON] active/coupe la section "RX Noise".

Paramètres	Réglages	Description
Volume	0...127	Règle le niveau de sortie des bruits "RX Noise".
FX Bypass	On, Off	Si vous choisissez "Off", les bruits "RX Noise" sont envoyés aux effets. Si vous choisissez "On", ils sont envoyés directement aux sorties.

SECTION 'EQUALIZER'

Cette section active/coupe l'égalisation pour les bruits "RX Noise". Le commutateur [ON] active/coupe l'égalisation.

Paramètre	Réglages	Description
Bass	-36...36	Règle le niveau du grave.
Middle (Gain)	-36...36	Règle le niveau du médium.
Middle (Freq)	100Hz...10.0kHz	Règle la fréquence de la bande moyenne.
Treble	-36...36	Règle le niveau de l'aigu.

Page 'Backup'

Cette page permet de créer et d'éditer des sets de réglages à des fins d'archivage

PRÉSENTATION DE LA PAGE 'BACKUP'

La page "Backup" est divisée en différentes parties:



CRÉER ET MODIFIER UN SET DE DONNÉES À ARCHIVER

Pour archiver vos données, procédez de la façon suivante.

1. Affichez la page “Backup”.
2. Cliquez sur l’icône [New] pour créer un nouveau set.



3. Faites glisser les entrées SOUND et FAVORITE voulues de la barre latérale dans des emplacements vides du set d’archivage. Vous pouvez d’ailleurs placer des entrées SOUND dans des emplacements FAVORITE et vice versa (à vous de choisir).

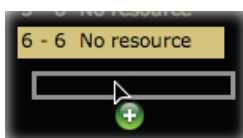

4. Faites glisser les gammes “User” voulues de la barre latérale dans des emplacements “Scale” vides du set d’archivage.
5. Vous pouvez sélectionner et faire glisser plusieurs entrées simultanément:
 - Pour sélectionner plusieurs entrées consécutives, maintenez la touche [Majuscule] enfoncée après avoir sélectionné la première entrée puis cliquez sur la dernière entrée de la série souhaitée.
 - Pour sélectionner plusieurs entrées non consécutives sur le PC, maintenez les touches [Ctrl]+[Alt] enfoncées et sélectionnez les éléments voulus; sur le Mac, maintenez la touche [⌘] enfoncée et sélectionnez les éléments voulus.
6. Au lieu de glisser-déposer, vous pouvez aussi copier et coller les éléments voulus en cliquant sur les icônes [Copy], [Cut] et [Paste] ou en sélectionnant les commandes correspondantes dans les menus.

7. Cliquez sur l'icône [Save] pour sauvegarder le nouveau set d'archivage sur disque dur.

COPIER DES DONNÉES D'UN SET D'ARCHIVAGE EN MÉMOIRE INTERNE

Vous pouvez copier les données de son SOUND et FAVORITE ainsi que de gammes "User" d'un set d'archivage dans la mémoire interne du SV-1.

1. Affichez la page "Backup".
2. Cliquez sur l'icône [Open] pour ouvrir un set d'archivage.
3. Faites glisser les sons SOUND et FAVORITE du set d'archivage dans les listes "Sounds" et/ou "Favorites" de la barre latérale. Vous pouvez d'ailleurs placer des entrées SOUND dans des emplacements FAVORITE et vice versa (à vous de choisir).
4. Faites glisser les gammes "User" du set d'archivage dans la liste "Scale" de la barre latérale.
5. Vous pouvez aussi sélectionner plusieurs éléments simultanément (voyez plus haut). Vous pouvez aussi utiliser les outils ou les commandes de menu pour copier ou déplacer des éléments.

AVERTISSEMENT: Le transfert de données d'un set d'archivage efface tout le contenu de la mémoire du SV-1. Veillez à effectuer une copie de secours de ces données.

MÉLANGER DES DONNÉES DE PLUSIEURS SETS D'ARCHIVAGE

Vous pouvez copier des données de plusieurs sets d'archivage pour en créer un nouveau.

1. Créez un nouveau set comme décrit plus haut (nous l'appellerons "Backup Set A").
2. Cliquez sur l'icône [Open] pour ouvrir un autre set d'archivage. Il s'ouvre à une nouvelle page onglet (nous l'appellerons "Backup Set B").
3. Sélectionnez les éléments voulus dans le "Backup Set B" et cliquez sur l'icône [Copy] pour les copier.
4. Retournez au "Backup Set A" (le set en cours d'édition).
5. Sélectionnez un emplacement et choisissez l'outil [Paste] pour coller les données issues du "Backup Set B" dans le "Backup Set A" (en cours d'édition).

6. Cliquez sur [Save] ou [Save As] pour sauvegarder le “Backup Set A” sur disque dur.

CHANGER L'ORDRE DES SONS INTERNES

Vous pouvez réorganiser les sons d'usine du SV-1. Cela peut venir à point si l'ordre ne vous convient pas ou si vous n'utilisez jamais certains sons d'usine que vous souhaiteriez remplacer par d'autres sons.

1. Mettez le SV-1 sous tension et lancez “SV-1 Editor”. Le contenu de la mémoire du SV-1 est transféré dans le logiciel.
2. Cliquez sur [Backup all SV-1 Data] dans la barre latérale afin de créer un nouveau set d'archivage et sélectionnez la destination de sauvegarde sur le disque dur de l'ordinateur. Donnez-lui un nom reconnaissable.
3. Affichez la page “Backup” et ouvrez le set d'archivage que vous venez de créer.
4. Changez tout ce que vous voulez: déplacez les sons des mémoires SOUND et FAVORITE, effacez les sons superflus, chargez des sons d'autres sets d'archivage comme expliqué ci-dessus.
5. Sauvegardez le set d'archivage modifié. Nous vous conseillons d'utiliser l'icône [Save As] et de lui attribuer un nouveau nom afin de conserver la version précédente par sécurité.
6. Quand vous avez fini, cliquez sur l'icône [Transmit] pour copier le nouveau set dans la mémoire du SV-1.

AVERTISSEMENT: Le transfert de données d'un set d'archivage efface tout le contenu de la mémoire du SV-1. Veillez à effectuer une copie de secours de ces données (si vous avez suivi notre procédure à la lettre, vous l'avez déjà fait).

7. Les données de votre SV-1 sont remplacées par celles que vous venez d'importer. Selon les changements que vous avez effectués, le nom des sons peut différer des appellations du panneau.

OUTILS D'ARCHIVAGE ('BACKUP')

Au-dessus de la fenêtre du set d'archivage se trouve une barre d'outils.



Ces outils ont une fonction identique à celle de nombreuses commandes de menu. Ils vous permettent de gérer les éléments au sein d'un set d'archivage ainsi que d'un set à l'autre.

NEW

Crée un nouveau set d'archivage vide.



OPEN

Ouvre un set d'archivage sauvegardé sur disque dur.



CLOSE

Ferme le set d'archivage en cours. S'il contient des changements non sauvegardés, vous êtes invité à les sauvegarder sous peine de les perdre. Vous pouvez aussi fermer n'importe quelle page onglet en cliquant sur la petite case à côté de son nom.



SAVE

Sauvegarde la page onglet en cours. Si c'est la première fois que vous la sauvegardez, vous êtes invité à lui donner un nom et à choisir une destination.



SAVE AS

Permet de sélectionner l'endroit où la page onglet en cours doit être sauvegardée et de lui donner un nom.



TRANSMIT

Transfère le set d'archivage en cours au SV-1.



AVERTISSEMENT: Le transfert de données d'un set d'archivage efface tout le contenu de la mémoire du SV-1. Veuillez à effectuer une copie de secours de ces données.

CUT



Supprime (“coupe”) l’élément sélectionné du set d’archivage et le copie dans le presse-papiers.

COPY



Copie l’élément sélectionné dans le presse-papiers sans le supprimer du set d’archivage.

PASTE



Colle l’élément coupé ou copié dans le presse-papiers à l’emplacement choisi dans le set d’archivage.

DELETE



Efface l’élément sélectionné du set d’archivage.

PREVIEW



Cliquez sur cette icône pour passer en mode “Preview” et transférer momentanément le son actuel dans le SV-1 afin de l’écouter sur l’instrument. Cela n’efface absolument rien de la mémoire du SV-1.

Si vous aimez le son, sauvegardez-le en cliquant sur [Write Current Preset].

Pour quitter le mode “Preview”, sélectionnez n’importe quel son dans la barre latérale.

Menus

La barre de menus donne accès à des commandes permettant de gérer vos fichiers sur disque dur ou de transférer vos données au SV-1.

File Edit Option About

FILE

Ce menu contient des commandes de gestion de données.

NEW

Crée un nouveau set d'archivage vide.

OPEN

Ouvre un set d'archivage sauvegardé sur disque dur.

SAVE

Sauvegarde la page onglet en cours. Si c'est la première fois que vous la sauvegardez, vous êtes invité à lui donner un nom et à choisir une destination.

SAVE AS...

Permet de sélectionner l'endroit où la page onglet en cours doit être sauvegardée et de lui donner un nom.

CLOSE

Ferme le set d'archivage en cours. S'il contient des changements non sauvegardés, vous êtes invité à les sauvegarder sous peine de les perdre. Vous pouvez aussi fermer n'importe quelle page onglet en cliquant sur la petite case à côté de son nom.

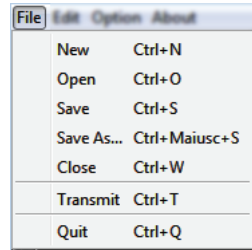

File	Edit	Option	About
New			Ctrl+N
Open			Ctrl+O
Save			Ctrl+S
Save As...			Ctrl+Majusc+S
Close			Ctrl+W
Transmit			Ctrl+T
Quit			Ctrl+Q

TRANSMIT

Transfère le set d'archivage en cours au SV-1.

AVERTISSEMENT: Le transfert de données d'un set d'archivage efface tout le contenu de la mémoire du SV-1. Veillez à effectuer une copie de secours de ces données.

QUIT

Quittez le logiciel "SV-1 Editor". S'il contient des changements non sauvegardés, vous êtes invité à les sauvegarder sous peine de les perdre.

EDIT

Ce menu vous permet de gérer les données au sein du logiciel "Editor".

Edit	
Cut	Ctrl+X
Copy	Ctrl+C
Paste	Ctrl+V
Delete	Elimina
Rename...	Ctrl+R

CUT

Supprime l'élément sélectionné du set d'archivage et le copie dans le presse-papiers.

COPY

Copie l'élément sélectionné dans le presse-papiers sans le supprimer du set d'archivage.

PASTE

Colle l'élément coupé ou copié dans le presse-papiers à l'emplacement choisi dans le set d'archivage.

DELETE

Efface l'élément sélectionné du set d'archivage.

RENAME

Permet de renommer l'élément sélectionné.

OPTION

Ce menu permet de régler vos préférences personnelles.

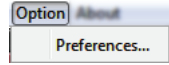

PREFERENCES

Choisissez cette commande pour ouvrir la fenêtre de dialogue “Preference”.

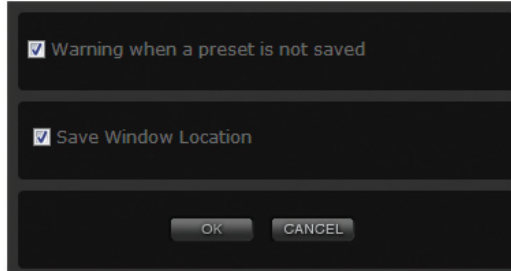

Warn when a preset is not saved

Si l’option “Warn when a preset is not saved” est cochée, un avertissement apparaît si vous sélectionnez un autre son “Sound” ou “Favorite” sans avoir sauvegardé les changements apportés au son en cours d’édition.

Save window location

Si l’option “Save window location” est cochée, la position de la fenêtre “SV-1 Editor” est mémorisée pour le prochain démarrage.

ABOUT

Ici, vous trouverez des informations utiles:

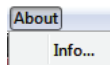

INFO

Notices de copyright, version du système d'exploitation du SV-1 et version du logiciel "SV-1 Editor".



Appendice

SONS USINE

Sons

#	Nom	Type	Var.	RX	Description
1	Tine EP/Amp	E.Piano 1	1	✓	L'incontournable piano électrique à barres métalliques capté dans son biotope quasi naturel des années 1970: avec un ampli de guitare.
2	Tine EP/Phaser		2	✓	Le même piano à barres métalliques traité par un effet "phaser" que vous connaissez des tubes rock et soul ultra "classiques".
3	Tremolo EP		3	✓	Voici un autre son incontournable, cette fois avec un trémolo stéréo.
4	Dyno EP		4	✓	Version modifiée de l'original, ce son est bien plus clair et mieux défini que le son "classique". Loin d'être inventée par nous, cette modif s'est imposée entre la fin des années 1970 et le début des années 1980.
5	VPM Piano		5		Champion des premiers synthés numériques du milieu des années 1980, cet instrument produisait aussi un son de piano électrique très prisé.
6	VPM Tine		6		Une version plus musclée du son précédent.
7	Reed EP 1	E.Piano 2	1	✓	Sans doute le premier vrai piano électrique qui vit le jour à la fin des années 1950 et qui faisait partie de l'équipement de base d'une kyrielle de claviéristes.
8	Reed EP 2		2	✓	Le même piano électrique dont le son provenait de lames en métal au son très "Logical".
9	Electric Grand		3	✓	Sorti au milieu des années 1970, ce piano était étonnamment portable et sonnait presque "vrai".
10	SG-1D Piano		4	✓	L'un des premiers pianos Korg basés sur des échantillons Les graves puissants et les aigus brillants sont exploités à merveille par la dynamique très réaliste.
11	80's Synth Piano		5		Un son aussi innovateur qu'expressif qui vit le jour à la fin des années 1980 avec un clavier/synthétiseur numérique très populaire.
12	MIDI Grand		6		Ce son combiné a fait les beaux jours de la musique pop des années 1980 et 90. Il repose sur des sons de piano acoustique et électrique avec quelques "agrément" pour souligner le côté émotionnel des ballades.

#	Nom	Type	Var.	RX	Description
13	Clav AC	Clav	1	✓	Conçu comme clavecin électrique portable, cet instrument avait un son tellement spécifique qu'il est devenu incontournable.
14	Clav BC		2	✓	Configuration "BC" des boutons de registre sur l'original. Version plus mordante du fameux clavi, ce modèle recrée le son d'un tube "super" funk des années 1970.
15	Clav BD		3	✓	Configuration "BD" des boutons de registre sur l'original.
16	Clav AD		4	✓	Configuration "AD" des boutons de registre sur l'original.
17	ElectroPno		5	✓	Piano électro-mécanique de la fin des années 1960 au son très moelleux qui plaisait beaucoup aux musiciens de scène.
18	ElectraPno		6		Piano électronique très populaire dans les années 1970 et utilisé par tous les grands musiciens rock et rock progressif.
19	Grand Piano1	Piano	1	✓	Son échantillonné d'une grande authenticité d'un piano à queue japonais convenant pour la musique pop et jazz.
20	Grand Piano2		2	✓	Son échantillonné tout aussi authentique d'un piano à queue allemand extrêmement célèbre, convenant pour la musique jazz et classique.
21	Mono Grand		3	✓	Version mono du piano à queue allemand, cette fois pour la musique rock et pop. Choisissez-la lorsque vous utilisez un amplificateur relativement petit.
22	Upright		4	✓	Son très reconnaissable d'un piano droit allemand.
23	Piano/Strings		5		Combinaison de piano et de cordes très demandée pour les ballades.
24	Piano/Pad		6		Autre son combinant un piano avec une forme d'onde en dent scie plutôt "ronde".
25	Click Tonewheel	Organ	1	✓	L'orgue le plus connu du monde sans lequel vous ne serez jamais musicien rock ou jazz.
26	Jazz Tonewheel		2	✓	Ce réglage convient particulièrement pour la musique jazz et funk.
27	Full Tonewheel		3	✓	Son d'orgue classique avec toutes les tirettes actives.
28	Console Organ		4	✓	Son de l'orgue à lampes américain de Garth Hudson, caractérisant ses pièces les plus célèbres.
29	Italian Combo		5	✓	Orgue électronique fabriqué en Italie à la fin des années 1960. Son timbre très reconnaissable l'a rendu incontournable dans les milieux du rock.
30	Vox Combo		6	✓	Emulation parfaite du VOX Continental, sans doute l'orgue à transistors le plus connu (il date du début des années 1960).

#	Nom	Type	Var.	RX	Description
31	Full Strings	Other	1		Une nappe aussi chaleureuse que sophistiquée de cordes orchestrales.
32	Tape Strings		2		Ce son de cordes provient d'un instrument qui contenait des bandes magnétiques. A la fin des années 1960 et dans les années '70, tous les groupes expérimentaux et autres s'en servaient.
33	70s Strings		3		Son de cordes "classique" très en vogue dans la deuxième moitié des années 1970.
34	Choir		4		Autre grand classique: le son de chorale mixte.
35	Synth Brass		5		Des cuivres synthétiques plutôt ronds mais néanmoins dynamiques.
36	Sharp Brass		6		Un son de synthé légendaire des années 1980. Comment dit-on "sauter" en anglais?

– Numéro de programme transmis via MIDI (la numérotation commence à partir de "1"; si votre séquenceur démarre à partir de "0", diminuez chaque numéro d'une unité).

RX – Cette colonne indique les sons contenant des bruits "RX Noise".

Favorites

No.	PC	Nom	Type	RX	#	PC	Nom	Type	RX
1	37	Grand Piano1	Piano	✓	5	41	Clav AC	Clav	✓
2	38	Grand Piano2	Piano	✓	6	42	Click Tonewheel	Organ	✓
3	39	Tine EP/Amp	E.Piano 1	✓	7	43	Full Strings	Other	
4	40	Reed EP 1	E.Piano 2	✓	8	44	Sharp Brass	Other	

PC – Numéro de programme transmis via MIDI (la numérotation commence à partir de "1"; si votre séquenceur démarre à partir de "0", diminuez chaque numéro d'une unité).

RX – Cette colonne indique les sons contenant de bruits "RX Noise".

RACCOURCIS CLAVIER

Ce tableau indique les raccourcis clavier correspondant aux différentes commandes de menu.

Commande	Raccourci Windows	Raccourci Mac
File menu		
New	Ctrl-N	⌘-N
Open	Ctrl-O	⌘-O
Save	Ctrl-S	⌘-S
Save As...	Ctrl-Shift-S	⇧-⌘-S
Close	Ctrl-W	⌘-W
Transmit	Ctrl-T	⌘-T
Quit	Ctrl-Q	⌘-Q
Edit menu		
Cut	Ctrl-X	⌘-X
Copy	Ctrl-C	⌘-C
Paste	Ctrl-V	⌘-V
Delete	Del	Del
Rename...	Ctrl-R	⌘-R
Option menu		
Preferences...	–	–
About menu		
Info...	–	–

QU'EST-CE QUI EST SAUVEGARDÉ OÙ?

Quand vous cliquez sur [Write Current Preset] ou [Write Global], les données suivantes sont sauvegardées (ou non).

Paramètre	Preset ou Favorite	Global
Effets	•	
Courbe d'accordage (gamme)	•	
Courbe de toucher	•	
Transposition		•
Canal MIDI		•
Local Off		
Diapason		
Volume et égalisation "RX Noise"	•	

DEUTSCH

Inhaltsübersicht

Vorweg	140
Willkommen!	140
Schalten Sie Ihr SV-1 ein	140
Arbeitsweise beim Editieren	141
Installieren der Software	142
Software für Ihr SV-1	142
Systemanforderungen	142
Anschließen des SV-1 an einen USB-Port	142
Installieren des KORGE USB-MIDI-Treibers	143
Installieren von 'SV-1 Editor'	143
Arbeiten mit 'SV-1 Editor'	147
Hochfahren von 'SV-1 Editor'	147
Vorstellung von 'SV-1 Editor'	148
Hauptseite	148
Menü	148
Seiten	149
Listenfenster	150
Reglersymbole	150
COMPARE-Button	151
Umbenennen von Klängen	152
Listenfenster	153
Die Listen 'Sounds', 'Favorites' und 'Scales'	153
Listenbefehle	155
Hauptseite	157
Effektsektionen	157
'Tuning Curve'-Sektion	158
'Touch'-Sektion	160
'Global'-Sektion	161
Vorstellung der Effekte	163
Effektkette	163
EQUALIZER-Sektion	164
PRE-FX-Sektion	165
Verstärkermodelle	170
Die Boxenmodelle	175
Die Modulationseffekte	179
REVERB/DELAY-Effektsektion	183
TOTAL FX-Sektion	187

‘RX Noise’-Seite	189
Die ‘RX Noise’-Sektion	189
Die ‘Equalizer’-Sektion	190
‘Backup’-Seite	191
Vorstellung der ‘Backup’-Seite	191
Anlegen und Editieren eines ‘Backup’-Datensatzes	192
Kopieren von ‘Backup’-Daten zum internen Speicher	193
Kombinieren von Daten unterschiedlicher ‘Backup’-Sätze	193
Ändern der Sound-Reihenfolge	194
‘Backup’-Werkzeug	195
Menü	197
File	197
Edit	198
Option	199
About	200
Anhang	201
Klänge und Favorites	201
Kurzbefehle	204
Was wird wo gespeichert?	204

Vorweg

WILLKOMMEN!

Vielen Dank für Ihr Interesse für das „Korg SV-1 Editor“ Programm für das **SV-1 Stage Vintage Piano**. Obwohl wir uns große Mühe gegeben haben, die Editierfunktionen auf dem Instrument selbst auf das Allernötigste zu beschränken, wollten wir Ihnen genügend kreativen Spielraum zum Erstellen eigener Sounds lassen. Daher dieser „SV-1 Editor“, eine grafische Bedienoberfläche mit Zugriff auf alle Parameter Ihres SV-1. Die hiermit erstellten Sounds lassen sich wahlweise zu den SOUND- und FAVORITE-Speichern des SV-1 übertragen oder auf der Computerfestplatte sichern. Das „SV-1 Editor“-Dateiformat ist für Windows und Mac OS X identisch, so dass Ihre Dateien mühelos von der einen Plattform zur anderen übertragen werden können. „SV-1 Editor“ ist außerdem ein praktisches Archivierungsprogramm für Ihre Sounds und Einstellungen.

„SV-1 Editor“ zeigt Ihnen die Klang- und allgemeinen Einstellungen des SV-1 übersichtlich an. Hiermit können Sie...

- alle vorhandenen Klänge (darunter auch die FAVORITE-Speicher) editieren
- Stimmungskurven programmieren und editieren
- Klangbibliotheken anlegen, die Sie mit anderen SV-1-Anwendern austauschen können
- Sounds unterschiedlicher Datensätze miteinander kombinieren
- Die Reihenfolge der Sounds ändern
- Klänge, die Sie nicht benötigen, durch andere ersetzen

SCHALTEN SIE IHR SV-1 EIN

Die Funktionen von „SV-1 Editor“ lassen sich nur nutzen, wenn Sie das SV-1 vor Hochfahren des Programms an den Computer anschließen und einschalten. Sonst können Sie nämlich nur auf der „Backup“-Seite arbeiten.

Wenn Ihr Computer beim Einschalten des SV-1 „schlummert“, wird er geweckt. Das ist völlig normal, weil sein USB-Port „merkt“, dass das SV-1 aktiviert wird.

ARBEITSWEISE BEIM EDITIEREN

Die Arbeit mit „SV-1 Editor“ verläuft so einfach, dass jede(r) im Prinzip nach seinem eigenen Muster damit arbeiten kann. Für die Verbindung des SV-1 mit dem Computer und die Datenübertragung müssen allerdings ein paar Regeln eingehalten werden.

1. Verbinden Sie das SV-1 über ein USB-Kabel mit Ihrem Computer.
2. Schalten Sie das SV-1 ein.
3. Fahren Sie „SV-1 Editor“ hoch.
4. Warten Sie, bis der Speicherinhalt des SV-1 zum Editor übertragen ist.

Bei Bedarf können Sie jetzt Daten von der Festplatte laden (z.B. mit Sounds, die Sie zuvor editiert oder sich aus dem Internet heruntergeladen haben).

5. Gehen Sie zur Hauptseite und editieren Sie die Einstellungen.

Jede Änderung wird sofort zum SV-1 übertragen und kann demnach durch Spielen auf der Tastatur überprüft werden. Das heißt aber nicht, dass sie auch sofort im SV-1 gespeichert werden.

6. Klicken Sie auf [Write Current Preset] im Listenfenster, wenn Sie die Einstellungen im SV-1 speichern möchten.
7. Wenn Sie alle Änderungen auf der Festplatte sichern möchten, müssen Sie auf [Backup All SV-1 Data] im Listenfenster klicken.

Es erscheint das „Save“-Dialogfenster. Geben Sie dem Datensatz einen aussagekräftigen Namen, wählen Sie den Speicherort und bestätigen Sie Ihr Vorhaben.

8. Beenden Sie „SV-1 Editor“.
9. Lösen Sie die USB-Verbindung.
10. Viel Spaß mit den neuen Sounds!

Installieren der Software

SOFTWARE FÜR IHR SV-1

Vor der Nutzung von „SV-1 Editor“ müssen Sie mehrere Dinge auf Ihrem Computer installieren. Das ist aber halb so wild! Die Installationsprogramme leisten alles im Alleingang und installieren auch bestimmt keine schädlichen Dateien. Ihr Computer funktioniert nach der Installation genau so gut und frisch wie zuvor und die Software verträgt sich optimal mit anderen Programmen.

ANMERKUNG: *Das software kann mit neueren (von Korg freigegebenen) Versionen aktualisiert werden. Neue versionen finden Sie auf unserer Webpage (www.korg.com).*

SYSTEMANFORDERUNGEN

Für die Installation von „SV-1 Editor“ benötigen Sie einen Computer, der folgende Anforderungen erfüllt:

- PC mit Microsoft® Windows® XP/Vista.

ANMERKUNG: *Beim Hochfahren von „SV-1 Editor“ unter Vista erscheint laut Vorgabe jeweils eine Warnung, die Sie fragt, ob Sie das Programm tatsächlich starten möchten. Das liegt an der aktivierten Sicherheitsfunktion für die Benutzerkonten. Wenn Sie diese Meldung nicht mehr sehen können/möchten, wechseln Sie zu „Systemsteuerung > Benutzerkonto > Überwachung An/Aus“ und schalten die Funktion aus. **Allerdings ist Ihr Computer dann nicht mehr gegen Viren usw. geschützt.** Weitere Informationen über die Überwachung der Benutzerkonten finden Sie auf der [Website von Microsoft](#).*

- Mac mit OS X 10.4 (oder neuer), PowerPC- oder Intel-Prozessor.
- Java Machine-Version 1.5 (oder neuer). Diese Version wird ab Mac OS X 10.4 automatisch installiert. Auf einem Windows-PC muss sie eventuell separat installiert werden. Die aktuelle Version finden Sie unter www.java.com.
- Minimale Bildauflösung: 1024 × 768 Pixel.

ANSCHLIEßEN DES SV-1 AN EINEN USB-PORT

Vor der Verwendung von „SV-1 Editor“ müssen Sie das SV-1 an einen USB-Port Ihres Computers anschließen.

INSTALLIEREN DES KORG USB-MIDI-TREIBERS

Vor „SV-1 Editor“ muss der KORG USB-MIDI-Treiber installiert werden. Alles Weitere hierzu finden Sie auf der „Accessory CD“, welche die Software für Ihr SV-1 enthält.

INSTALLIEREN VON ‘SV-1 EDITOR’

Für die Installation von „SV-1 Editor“ verfahren Sie bitte folgendermaßen. (Die hier gezeigten Abbildungen beziehen sich zwar auf Windows, sind aber ungefähr mit jenen auf dem Mac identisch).

1. Suchen Sie das „SV-1 Editor Installer“ Programm auf der „Accessory CD“, die zum Lieferumfang des SV-1 gehört.



SV1 Editor Installer

2. Es erscheint ein Begrüßungsfenster. Klicken Sie auf [Next >], um fortzufahren oder auf [Cancel], um das Programm zu verlassen.

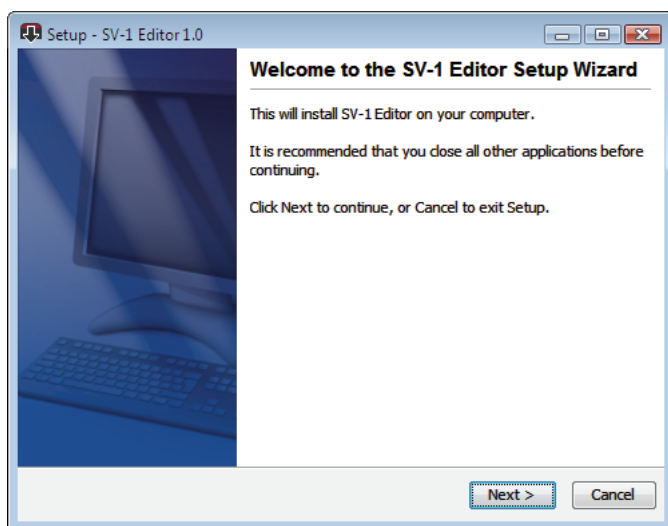

3. Es erscheint ein Dialogfenster, in welchem Sie den Ordner wählen können, in dem das „SV-1 Editor“ Programm installiert werden soll. Klicken Sie auf [Browse], um einen anderen Ordner zu wählen oder auf [Next >], um die automatische Wahl zu bestätigen und fortzufahren.

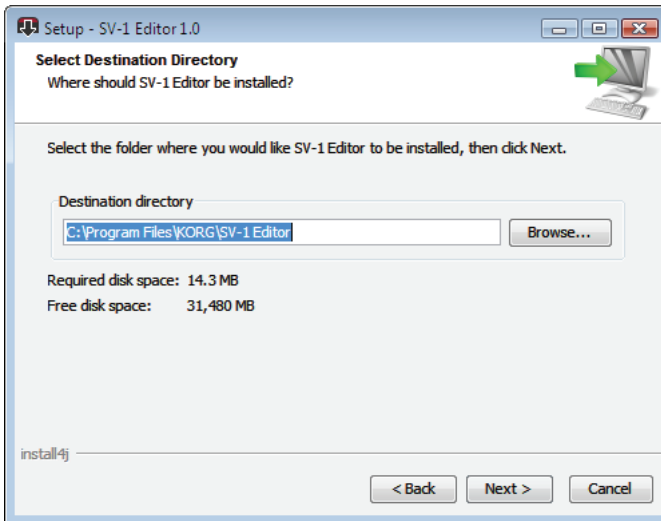

4. Wählen Sie unter Windows den Ort im Start-Menü, an dem sich das Symbol von „SV-1 Editor“ befinden soll.

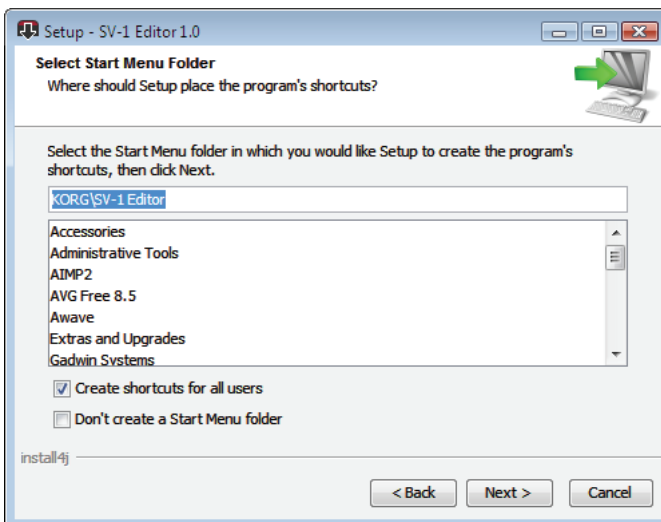

5. Wenn Sie auf [Cancel] klicken, um die Installation zu beenden, erscheint eine Warnung. Klicken Sie auf [Yes], um die Installation zu beenden oder auf [No], um sie fortzusetzen.

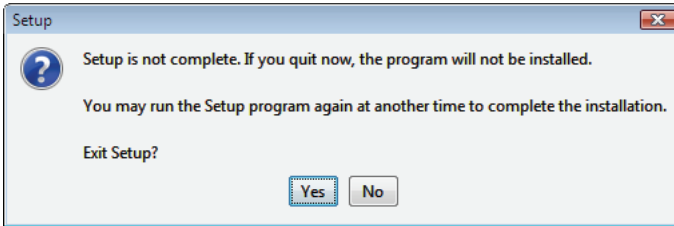

6. Wenn Sie auf [Next >] klicken, werden die benötigten Dateien installiert. Ein Balken informiert Sie über den Fortgang der Installation.
7. Anschließend erscheint die Frage, ob alle Dateien mit der Kennung „*.SV1“ bevorzugt von „SV-1 Editor“ geöffnet werden sollen. Klicken Sie auf [Next >], um zu bestätigen.

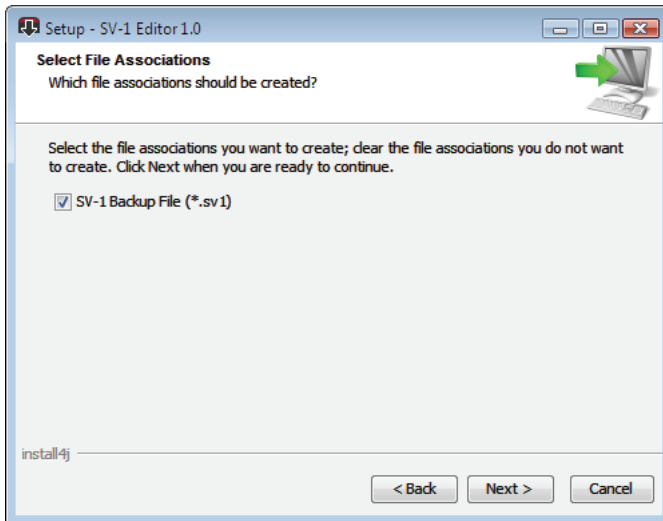

8. Jetzt erscheint die Frage, ob ein Symbol auf dem Desktop angelegt werden soll. Klicken Sie auf [Next >], um zu bestätigen.

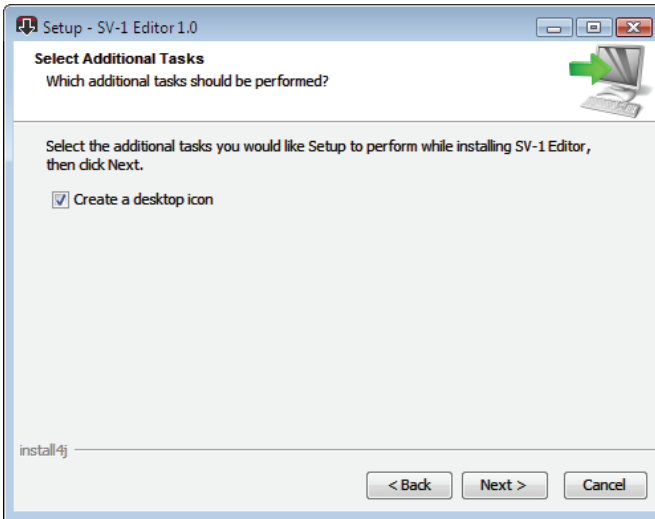

9. Am Ende erscheint eine Bestätigung. Klicken Sie auf [Finish], um das Installationsprogramm zu verlassen.

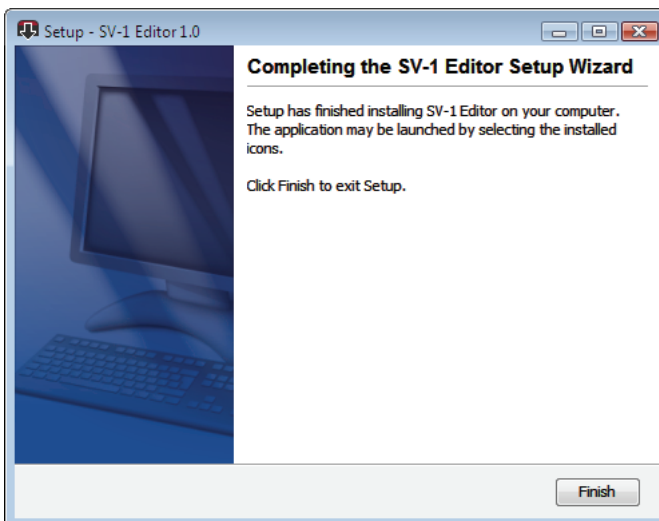

Arbeiten mit 'SV-1 Editor'

HOCHFahren VON 'SV-1 EDITOR'

Vor dem Starten von „SV-1 Editor“ müssen Sie das SV-1 über ein herkömmliches USB-Kabel mit Ihrem Computer verbinden (sowohl das SV-1 als auch der Computer dürfen ein- oder ausgeschaltet sein). Schalten Sie das SV-1 und den Computer bei Bedarf anschließend ein. Doppelklicken Sie auf das Symbol des Programms.



Beim Hochfahren fordert „SV-1 Editor“ zunächst den Speicherinhalt des SV-1 an. Das dauert ein paar Sekunden – bitte warten Sie.



ANMERKUNG: Wenn der Computer irgendwann einschlummert, wird die Verbindung mit „SV-1 Editor“ eventuell unterbrochen. Dann müssen Sie „SV-1 Editor“ kurz verlassen und wieder hochfahren. Am besten sorgen Sie dafür, dass der Computer niemals einschlummert, solange das SV-1 angeschlossen ist.

Vorstellung von 'SV-1 Editor'

HAUPTSEITE

Beim Hochfahren von „SV-1 Editor“ erscheint die Hauptseite (siehe die Abbildung unten). Die Abmessungen dieses Fensters können nicht geändert werden.



Wie Sie sehen, ist alles erfreulich übersichtlich angeordnet, so dass man sofort weiß, wofür die einzelnen Funktionen dienen.

MENÜ

Das Menü am oberen Fensterrand bietet Zugriff auf Befehle, mit denen man seine Dateien verwalten, Daten zum SV-1 übertragen und die Programmvorgaben einstellen kann.

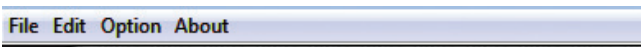

SEITEN

Das Programm umfasst drei Seiten, die man über die nachstehend gezeigten Register erreicht:



Es gibt folgende Seiten:

- Die „**Hauptseite**“, wo man den gewählten Klang oder allgemeine Einstellungen ändern kann.
- Die „**RX Noise**“-Seite, auf der die Lautstärke und Klangregelung der „RX Noise“-Geräusche des momentan gewählten Klangs eingestellt werden können (sofern der Klang diese Funktion unterstützt).
- Die „**Backup**“-Seite, auf der Sie Daten mit dem SV-1 austauschen und Ihre Bibliotheken/Sounds verwalten können.

ANMERKUNG: Solange das SV-1 ausgeschaltet ist, sind bestimmte Seiten nicht verfügbar. Schalten Sie das SV-1 immer vor dem Hochfahren von „SV-1 Editor“ ein.

LISTENFENSTER

Es kann nur jeweils der momentan gewählte Klang editiert werden. Dieser Klang muss in der Liste am rechten Fensterrand gewählt werden.



REGLERSYMBOL

Mit den Reglersymbolen kann der Wert des zugeordneten Parameters geändert werden. Klicken Sie auf einen Regler und ziehen Sie die Maus hoch (Werterhöhung) oder hinunter (Wertverringern).

Das gewählte Reglersymbol wird jeweils orange dargestellt. Die Pfeiltasten (Auf/Rechts, Ab/Links) der Computertastatur können ebenfalls zum Ändern des eingestellten Wertes verwendet werden.



Um den Vorgabewert eines Parameters aufzurufen, müssen Sie auf sein Reglersymbol doppelklicken. Das entspricht dem Drücken eines Reglers auf dem SV-1 selbst.

Neben Reglersymbolen, die dieselbe Funktion haben wie ein Regler im Bedienfeld des SV-1, erscheint ein roter Punkt.



Gibt es auch im
Bedienfeld

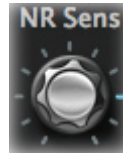



Ein entsprechender Regler
ist nicht vorhanden

ANMERKUNG: Bisweilen haben die angezeigten Parameter andere Namen als die entsprechenden Regler im Bedienfeld des SV-1.

COMPARE-BUTTON

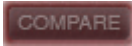
Der [COMPARE]-Button erlaubt den Vergleich der editierten Version mit der ursprünglichen Fassung.

- Solange Sie keine Einstellung ändern, wird der Button grau dargestellt und ist nicht belegt. 
- Wenn Sie aber auch nur eine Einstellung ändern, kann der Button verwendet werden. Das SV-1 erkennt den Status eines Parameters. Wenn Sie die Reglersymbole wieder auf die gespeicherten Werte zurückstellen, wird dieser Button daher erneut grau dargestellt. 
- Wenn Sie auf diesen Button klicken, um zeitweilig wieder die Original-Version zu hören, leuchtet er rot. Solange das der Fall ist, können die Einstellungen nicht geändert werden. Klicken Sie erneut auf den [COMPARE]-Button, um wieder die editierte Fassung aufzurufen. 

UMBENENNEN VON KLÄNGEN

Der Name des momentan gewählten Klangs wird oben rechts angezeigt.

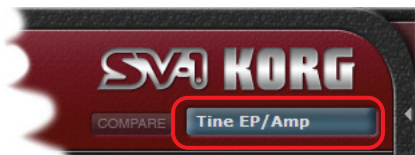

Doppelklicken Sie auf den Namen, um das „Rename & Save“-Dialogfenster aufzurufen:

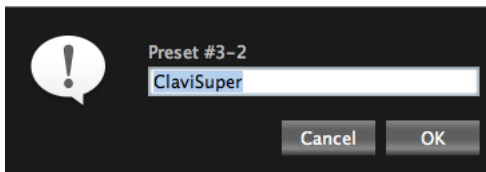

Dieses Dialogfenster kann man auch mit dem „Rename“-Befehl im „Edit“-Menü aufrufen (Kurzbehl Windows: Strg + R, Mac: **⌘**-R).

Listenfenster

Das Listenfenster zeigt den Speicherinhalt des SV-1 an. Es informiert Sie also über die SOUND- und FAVORITES-Sektion des SV-1. Zusätzlich zeigt es jedoch die verfügbaren Stimmungskurven an.

DIE LISTEN 'SOUNDS', 'FAVORITES' UND 'SCALES'

Die Listen erleichtern die Anwahl eines Presets, FAVORITE-Speichers bzw. einer Skala, der/die dann editiert werden kann. Außerdem können diese drei Befehle zum Übertragen der betreffenden Einstellungen zum SV-1 genutzt werden.



ANWAHL EINER LISTE

Klicken Sie auf den gewünschten Eintrag, um die zugehörige Liste zu öffnen. (Dieses Gebiet sieht auf einem PC und Mac unterschiedlich aus.)

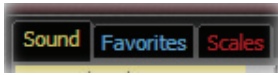

auf einem PC



auf einem Mac

AUSBLENDEN DES LISTENFENSTERS

Um das Listenfenster zu schließen, müssen Sie auf den kleinen Pfeil an der linken Seite klicken:



Beim erneuten Programmstart wird das Listenfenster automatisch geöffnet.

WENN SIE EINEN ANDEREN KLANG WÄHLEN...

Wenn Sie nach dem Editieren einen anderen Klang wählen, ohne die Änderungen zuvor zu speichern, erscheint folgende Warnung:

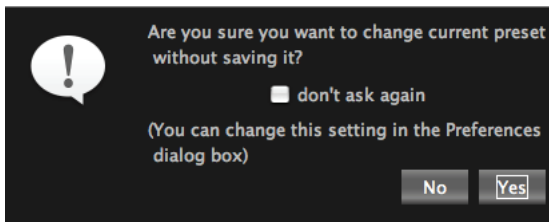

Klicken Sie auf [No], um die Änderungen noch einmal zu überprüfen oder auf [Yes], um sie zu löschen und einen anderen Speicher zu wählen.

ANMERKUNG: Wenn Sie diese Warnung nicht bei jedem Wechsel sehen möchten, können Sie das „don't ask again“-Kästchen markieren. Außerdem können Sie das Verhalten unter „Preferences“ einstellen (siehe S. 199).

LISTENBEFEHLE

Im unteren Bereich des Listenfensters befinden sich drei Buttons, mit denen Sie die gewünschten Einstellungen wieder zum SV-1 übertragen können.

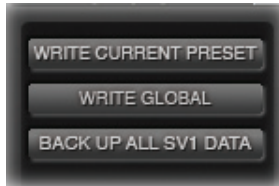

WARNUNG: Bei Verwendung dieser Buttons wird der entsprechende Speicherbereich des SV-1 komplett überschrieben. Archivierte Einstellungen können Sie zwar wieder zum Instrument übertragen, aber nicht archivierte („Backup“) nicht.

WRITE CURRENT PRESET

Klicken Sie auf diesen Button, um die Änderungen des aktuellen (in der Liste gewählten) SOUND- oder FAVORITE-Speichers zum SV-1 zu übertragen und dort zu speichern. Im folgenden wollen wir alle Klänge „Presets“ nennen.

WRITE GLOBAL

Klicken Sie auf diesen Button, um die globalen Einstellungen („MIDI Channel“ und „Master Tune“) zum SV-1 zu übertragen und dort zu speichern. „Transpose“ und „Local Off“ werden nicht gespeichert und beim Ausschalten des SV-1 wieder zurückgestellt.

BACKUP ALL SV-1 DATA

Klicken Sie auf diesen Button, um den kompletten Speicherinhalt des SV-1 anzufordern und als „Backup“-Datensatz mit der Kennung („*.SV1“) auf der Festplatte zu speichern. Das sollten Sie für alle Einstellungen tun, die Sie später noch einmal benötigen und/oder wiederherstellen möchten.

1. Klicken Sie auf diesen Befehl. Es erscheint das „Save“-Dialogfenster.

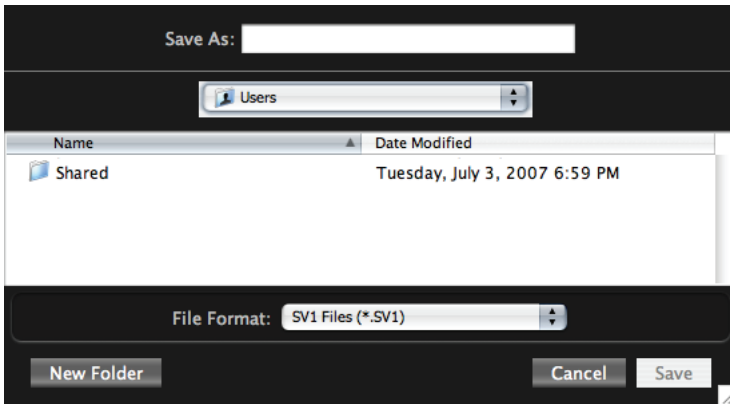

2. Geben Sie dem neuen Datensatz einen Namen.
3. Geben Sie an, wo die Datei gespeichert werden soll.
4. Klicken Sie auf [Save], um den Befehl zu bestätigen oder [Cancel], wenn Sie es sich anders überlegt haben.

Hauptseite

Auf der Hauptseite können der gewählte Klang und allgemeinen Einstellungen geändert werden.

EFFEKTSEKTIONEN

Die Effektparameter befinden sich ungefähr in der Mitte der Hauptseite. *Eine detaillierte Beschreibung der Effektparameter finden Sie ab S. 164.*



Die Ähnlichkeit mit den Effektsektionen auf der Frontplatte des SV-1 ist natürlich kein Zufall. Allerdings bietet der Editor viel mehr Parameter als die Frontplatte.

Die Effekteinstellungen werden ebenfalls in den SOUND- und FAVORITE-Speichern des SV-1 gesichert, wenn Sie auf den [Write Current Preset]-Button im Listenfenster klicken.

'TUNING CURVE'-SEKTION

Das SV-1 enthält ab Werk mehrere Skalen, die wir „Stimmungskurven“ nennen. Davon kann jeweils eine statt der gleichschwebenden Stimmung verwendet werden. Die meisten Skalen erzeugen die Stimmung des Originals, was noch weiter zur authentischen Simulation beiträgt.

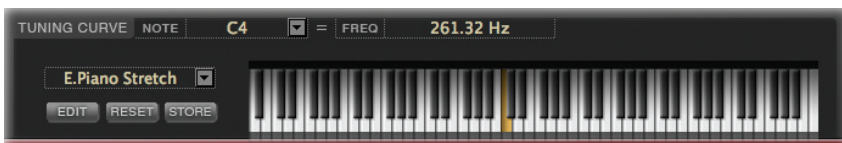

ANWAHL EINER STIMMUNGSKURVE

Links neben der Tastaturgrafik gibt es ein Einblendmenü, mit dem man die gewünschte Stimmungskurve wählen kann:



Die Wahl der Stimmungskurve wird ebenfalls in den SOUND- und FAVORITE-Speichern des SV-1 gesichert, wenn Sie auf den [Write Current Preset]-Button im Listenfenster klicken.

EDITIEREN EINER 'USER'-SKALA

Bei Bedarf können Sie jede beliebige Stimmungskurve editieren und das Ergebnis dann in einem „User“-Speicher sichern. Die „User“-Skalen finden Sie in der Übersicht des Listenfensters.

1. Wählen Sie im Einblendmenü links der Tastaturgrafik eine Skala (siehe die Abbildung oben).

2. Klicken Sie auf den [EDIT]-Button, um die Einstellungen ändern zu können. Der Name des [Master Tune]-Reglers ändert sich zu „Tune“:

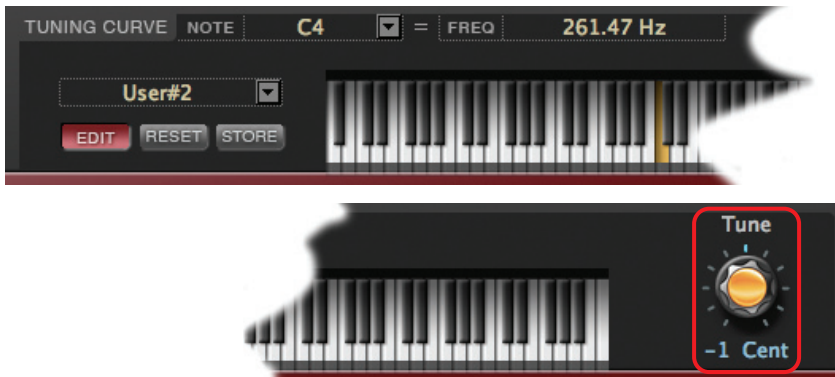

3. Klicken Sie auf die Taste, deren Stimmung Sie ändern möchten (oder wählen Sie die Note im „NOTE“-Einblendmenü).
4. Stellen Sie mit dem [Tune]-Regler die gewünschte Stimmung in Cent ein (1 Cent = $\frac{1}{100}$ eines Halbtons).
5. Wiederholen Sie dieses Verfahren für alle Noten, die Sie editieren möchten.
6. Klicken Sie auf den [EDIT]-Button, wenn Sie nichts mehr ändern möchten (die Einstellungen werden nicht gespeichert). Bei Bedarf können Sie die Einstellungen später noch einmal nachbessern.
7. Klicken Sie auf den [RESET]-Button, um alle bisherigen Änderungen der Skala wieder zu löschen.
8. Klicken Sie auf den [STORE]-Button, um Ihre Einstellungen in einem der beiden „User“-Speicher zu sichern. Es erscheint der „Save Scale“-Dialog.



Wählen Sie eine der beiden „User“-Skalen („User 1“ oder „User 2“). Klicken Sie anschließend auf [OK], um den Speicherbefehl zu bestätigen oder auf [Cancel], wenn Sie es sich anders überlegt haben.

Die neue Skala erscheint dann in der „Scale“-Übersicht des Listenfensters.

'TOUCH'-SEKTION

Hier können Sie jeweils eine der 8 Anschlagkurven wählen und demnach bestimmen, wie die Tastatur auf Ihre Dynamik anspricht.



Einstellung	Anschlagkurve	Erklärung
N	Normal	Normale Klavieransprache
S1	Soft 1	Selbst mit relativ leichtem Anschlag kann man schon laut spielen.
S2	Soft 2	
M1	Medium 1	Bereits bei normalem Anschlag erklingen die Noten lauter.
M2	Medium 2	
H1	Hard 1	Laute Noten erfordern einen relativ harten Anschlag.
H2	Hard 2	
F	Fixed	Feste Anschlagwerte. Um die gewünschte Dynamik einzustellen, müssen Sie den entsprechenden Wert im Feld über dem Regler eingeben.

Die Wahl der Anschlagkurve wird ebenfalls in den SOUND- und FAVORITE-Speichern des SV-1 gesichert, wenn Sie auf den [Write Current Preset]-Button im Listenfenster klicken.

'GLOBAL'-SEKTION

Hier können allgemeine Dinge wie die Transposition, der MIDI-Kanal für die Übertragung/den Empfang, die allgemeine Stimmung und die „Local“-Funktion eingestellt werden.



„Transpose“ und „Local Off“ werden beim Ausschalten des Instruments wieder zurückgestellt. Der MIDI-Kanal und die „Master Tune“-Einstellung werden jedoch im Global-Bereich des SV-1 gesichert, wenn Sie auf den [Write Global]-Button klicken.

TRANSCOPE

Hiermit kann das SV-1 transponiert werden. Das eignet sich besonders zum Spielen in „schwierigen“ Tonarten. Die hier gewählte Einstellung wird beim Ausschalten des Instruments wieder zurückgestellt.

MIDI CHANNEL

Hier können Sie den Kanal wählen, auf dem das SV-1 MIDI-Daten sendet und empfängt. Mit dem [Write Global]-Button kann die Kanalnummer im Global-Bereich gesichert werden.

LOCAL OFF

Wenn die Diode aus ist, ist die Tastatur des SV-1 mit der internen Klangerzeugung verbunden. Diese wird beim Spielen folglich angesteuert. *Gleichzeitig* werden MIDI-Befehle zum Computer usw. gesendet. Wenn die Diode leuchtet („Local“-Funktion aus), sendet das SV-1 zwar MIDI-Daten zum Computer, aber nicht mehr zur internen Klangerzeugung. In dem Fall müssen die Notenbefehle vom Computer zum Instrument übertragen werden (die „MIDI Echo“- oder „MIDI Thru“-Funktion muss also aktiv sein). Mit diesem Verfahren vermeiden Sie, dass jede Note doppelt wiedergegeben wird.

Die hier gewählte Einstellung wird beim Ausschalten des Instruments wieder zurückgestellt.

MASTER TUNE

Mit diesem Regler kann die Stimmung an jene eines anderen Instruments angeglichen werden.

Mit dem [Write Global]-Button im Listenfenster kann der allgemeine Stimmungswert im Global-Bereich gesichert werden.

Vorstellung der Effekte

Die Effekte tragen entscheidend zum schlussendlichen „Sound“ bei und können daher auch teilweise über das Bedienfeld des SV-1 eingestellt werden.

EFFEKTKETTE

Der EQ und Pedaleffekt befinden sich vor dem Verstärker- und Boxenmodell. Der Modulations- und Hall/Delay-Effekt befinden sich dahinter. Ganz am Ende der Kette gibt es einen Limiter, mit dem die Dynamik gebändigt werden kann.

Der Grund, weshalb man Modulations-, Delay- und Halleffekte nicht in den Amp schickt (was bei Effektpedalen wohl passiert), ist, dass diese Effekte dann besser klingen. Der Reverb-Prozessor kann z.B. die Akustik eines Zimmers oder eines Saals simulieren. Und Hall entsteht ja erst, wenn die Schallwellen reflektiert werden. Das ist aber erst am Ausgang (hinter der Box) eines Verstärkers der Fall. Das gleiche gilt für Modulationseffekte. Auch da entsteht die natürliche Bearbeitung, die hier simuliert wird, erst ganz am Ende der Signalkette.

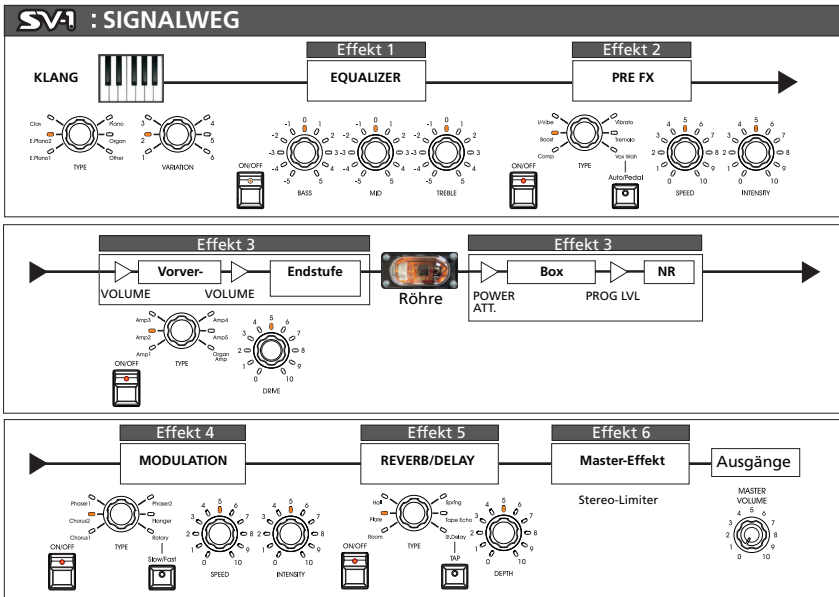

Die Effektreihenfolge kann nicht geändert werden. Man kann jedoch jeden Effektblock einzelnen ein- und ausschalten. Jeder Effektblock bietet einen [ON]-Taster, mit dem man den Effekt ein-/ausschalten kann.

EQUALIZER-SEKTION

Dies ist ein halbparametrischer EQ, der sich vor dem PRE-FX-Block (d.h. dem simulierten Effektpedal) befindet.



Parameter	Einstellbereich	Erklärung
Bass	-36...36	Hiermit regeln Sie den Pegel der Bassfrequenzen (im Bereich $\pm 18\text{dB}$).
Middle (Gain)	-36...36	Hiermit regeln Sie den Pegel der Mittenfrequenzen (im Bereich $\pm 18\text{dB}$).
Middle (Freq)	100Hz...10.0kHz	Hiermit wählen Sie die Frequenz des Mittenbandes.
Treble	-36...36	Hiermit regeln Sie den Pegel der Höhen (im Bereich $\pm 18\text{dB}$).

PRE-FX-SEKTION

Die PRE-FX-Sektion (die man auch „Stompbox“ oder „Pedaleffekt“) nennt, befindet sich vor dem Verstärkerblock.

ANWAHL EINES PRE-FX-EFFEKTS

Klicken Sie auf den Namen des momentan gewählten PRE-FX-Effekts und wählen Sie in der Liste einen anderen Eintrag.



COMPRESSOR

Wird Akkordspiel verlangt, das schön gleichmäßig kommt und Pegelsprünge in Grenzen hält? Dann benötigen Sie einen Kompressor. Das hier angebotene Modell beruht auf einem Compressor-Pedal, das wegen seines „sauberen“ Sound beliebt war, den man für Funk-Sachen ganz einfach haben musste.



Parameter	Einstellbereich	Erklärung
Sens	0...99	Hiermit kann die Empfindlichkeit des Kompressors eingestellt werden (d.h. ab welchem Pegel „gebügelt“ wird). Je weiter Sie den Regler nach rechts drehen, desto stärker wird das Signal komprimiert.
Level	0...100	Hiermit regeln Sie den Ausgangspegel. Meistens ist das nur notwendig, wenn der Effekt den Pegel des Eingangssignals stark reduziert.
Attack	0...99 [ms]	Bestimmt, wie schnell der Kompressor aktiviert wird. Ein kleiner Wert könnte den Noteneinsatz unterdrücken.

BOOSTER (VOX VBM-1 TREBLE BOOSTER)

Dieses Modell beruht auf einem der besten Boost/Overdrive-Effekte aller Zeiten – dem von Brian May entwickelten „Deacy“, mit dem er seine berühmten Gitarrenorchester erzeugte. Der „Deacy“ konnte den Pegel des Eingangssignals sehr neutral anheben oder eine große Anzahl von Obertönen erzeugen, deren Mischung sich auch für Orgeln eignet. Auf jeden Fall macht man das Eingangssignal hiermit fülliger und durchsetzungsfähiger. Die drei Regler haben einen immensen Einstellungsbereich, so dass sich dieser Effekt für eine Vielzahl übersteuerter Sounds eignet.



Parameter	Einstellbereich	Erklärung
Drive	0...99	Regelt die Verzerrungsintensität (Pegelanhebung). Bei Anwahl des Mindestwerts ist das Signal „clean“ und verfügt noch über eine große Aussteuerungsreserve.
Level	0...100	Hiermit regeln Sie den Ausgangspegel.
Tone	0...99	Regelt die Klangfarbe.

U-VIBE

Das Modell eines berühmten Chorus/Vibrato-Pedals. Dieser Effekt simuliert einen sich drehenden Lautsprecher und erzeugt einen ungemein verführerischen „Perl-Sound“. Nur am Rande: der Erfinder dieses Effekts hat sich später auch die Valve Reactor-Technologie ausgedacht, die in Ihrem SV-1 zum Einsatz kommt.



Parameter	Einstellbereich	Erklärung
Speed	1.00...10.00 [Hz]	Regelt die Geschwindigkeit des U-Vibe-Effekts.
Depth	0...100	Hiermit bestimmen Sie die Intensität des U-Vibe-Effekts.
Mix	0...100	Regelt die Balance zwischen dem Direkt- und Vibrato-signal. Bei „0“ ist der Effekt unhörbar. „50“ erzeugt einen Chorus und „100“ vertritt Vibrato.

VIBRATO/CHORUS FÜR ORGEL

Dieser Effekt simuliert die Chorus- und Vibratoschaltung einer ganz bekannten Orgel. Wenn Sie den Preset-Modus wählen, sind die Reglersymbole nicht belegt. Mit dem TYPE-Regler kann dann entweder Vibrato oder Chorus gewählt werden. Im Custom-Modus kann man mit dem DEPTH- und SPEED-Regler den benötigten Sound einstellen. Daraus ergeben sich noch mehr Möglichkeiten als beim modellierten Original! Um nur Vibrato (Tonhöhenmodulation) zu hören, müssen Sie mit MIX dafür sorgen, dass nur das Effektsignal ausgegeben wird.



Parameter	Einstellbereich	Erklärung
Mode	Preset, Custom	Hiermit wählen Sie zwischen den Vorgaben und Ihren eigenen Einstellungen.
Type	V1, C1, V2, C2, V3, C3	Hier können Sie den Effektyp für den Preset-Modus wählen. „V1/V2/V3“ vertreten Vibrato-Variationen. „C1/C2/C3“ sind hingegen Chorus-Effekte.
Vib/Ch Mix	0...100	Im Custom-Modus regeln Sie hiermit die Balance zwischen Vibrato und Chorus.
Depth	0...100	Regelt die Modulationsintensität.
Speed	0.02...20.00 [Hz]	Regelt die Modulationsgeschwindigkeit.
Mix	0...100	Hiermit regeln Sie den Ausgangspegel des Effekts.

TREMOLO

Hierbei handelt es sich um die Tremolo-Schaltung, die sich in dem Original des „AMP3“-Modells befand. Mit SPREAD können Sie Links/Rechts-Bewegungen für diesen Effekt erzeugen.



Parameter	Einstellbereich	Erklärung
Speed	0.10...10.00 [Hz]	Regelt die Tremologeschwindigkeit.
Depth	0...100	Regelt die Tremolointensität.
Spread	0...100	Regelt die Links/Rechts-Breite.
Mix	0...100	Hiermit regeln Sie den Ausgangspegel des Effekts.

VOX WAH

Dieser Effekt enthält Modelle von zwei legendären VOX-Wahs: dem V847 und dem V848 Clyde McCoy. Sie hatten einen unverwechselbar „kehligen“ Sound und werden von vielen Gitarristen daher bevorzugt eingesetzt. Bei richtiger Verwendung sorgen Sie dafür, dass Ihre Instrument weint wie ein Baby oder brüllt wie ein Berserker!



Parameter	Einstellbereich	Erklärung
Close	0...99	Regelt die Klangfarbe, die bei geschlossenem Wah-Pedal verwendet wird.
Open	0...99	Regelt die Klangfarbe, die bei offenem Wah-Pedal verwendet wird.
Manual	0...99	Bestimmt die Klangfarbe (Position) des WahWahs.
Model	V847, V848	Anwahl des V847- oder V848 Clyde McCoy-Modells als WahWah-Typ.

ANMERKUNG: Dieser Effekt kann mit einem Schwellpedal gesteuert werden, das Sie an die PEDAL 2-Buchse anschließen. Alles Weitere hierzu finden Sie in der Bedienungsanleitung.

PRAKTISCHER SOUND-TIPP: Viele Musiker, darunter auch solche, die abgöttisch verehrt werden, suchen den „Sweet Spot“ des Pedals (die Einstellung mit dem schönsten Sound) und belassen das Pedal in jener Position. Dafür gibt es auch einen Namen: „**Parked Wah**“. Wenn Sie die Schokoladenseite Ihres Gitarren-Sounds finden, garantieren wir Ihnen, dass man Sie in jeder Abmischung hört.

VERSTÄRKERMODELLE

Wir wollen nicht verhehlen, dass uns die Wahl der Verstärkermodelle relativ schwer gefallen ist, weil es eine Fülle an gut klingenden Amps gibt. Nach langwierigen Forschungsarbeiten und Vergleichstests haben wir uns aber für die unserer Meinung nach besten entschieden. Wie Sie gleich sehen werden, vertreten die Modelle nicht nur alle Legenden der Amp-Geschichte, sondern decken außerdem ein immenses Spektrum ab.

An dieser Stelle möchten wir darauf hinweisen, dass nicht nur die Pegelanhebung und Klangregelung der Originale, sondern auch die Endstufenschaltung nachempfunden wurde, um einen möglichst authentischen Sound zu erzielen. Auch das „Class“-Bewusstsein (A oder AB) und die negative Rückkopplungsschleife (nur bei bestimmten Modellen) werden simuliert.

Über den Gain- und Volume-Regler

Die Verstärkermodelle des SV-1 bieten jeweils zwei Regler, mit denen man den Pegel (Anhebung) einstellen kann: PRE VOLUME (oder DRIVE) und AMP VOLUME. Jeder Regler hat eine ganz bestimmte Funktion. Schon allein mit diesen Reglern lassen sich die unterschiedlichsten Sounds aus den Modellen herauskitzeln. Außerdem gibt es eine POWER ATTENUATOR-Schaltung in der Boxensektion, die sich zwischen dem Verstärkerausgang und dem Boxeneingang befindet. Mit dem PROGRAM LEVEL-Regler in der Boxensektion bestimmen Sie den Abhörpegel und sorgen dafür, dass alle gespeicherten Sounds etwa gleich laut sind.

Wie bei den modellierten Originalen haben wir dafür gesorgt, dass der Vorverstärker und die Endstufe einander gehörig beeinflussen können. Wenn Sie authentische Sounds wünschen, müssen Sie den „Pre/Drive Volume“-Parameter nach dem gleichen Muster wie beim Original verwenden. Je kleiner der „Pre Volume“-Wert, desto stärker verzerrt der Vorverstärker. Große Werte hingegen sorgen für jenen warmen Zerr-Sound, den der Valve Reactor richtig gut drauf hat.

ANMERKUNG: Mit hohen „Pre Volume“-Werten erzeugen Sie eine eher unschöne Verzerrung, die wahrscheinlich nicht sein muss.

In die Röhre geschaut

Die Briten nennen Sie „Valves“ und die Amis „Tubes“... die anderen Sprachen ersparen wir Ihnen, weil das ja nur eitle Angeberei wäre. Wichtig ist, dass die Glasfläschchen den Grundstein für unsere Modelle bilden. Selbstverständlich werden wir hier und da auch erwähnen, um welche Röhren es sich beim Original handelt, weil das einen großen Einfluss auf den Sound hat.

FRAGE: Was ist der Unterschied zwischen einer ECC83- und einer 12AX7-Vorverstärkerröhre?

ANTWORT: Die Bezeichnung. Ansonsten sind sie miteinander identisch – und ihres Zeichens die beliebtesten Röhren der Amp-Fraktion. „ECC83“ ist die britische Bezeichnung, „12AX7“ (oder 7025) die amerikanische.

Genauigkeit der Endstufe

Auch die Endstufe eines hochwertigen Röhren-Amps hat einen **großen Einfluss** auf seinen Sound, seine Ansprache und sein Verhalten. Das Konzept und der Aufbau der Endstufe („Class A“ oder „Class AB“), die Leistungsröhren (EL84, EL34, 6L6, 6V6), der genaue Aufbau der negativen Rückkopplungsschleife (falls vorhanden) und die Wechselwirkung zwischen der Endstufe und dem/den Lautsprecher(n) (was die Fachleute „Dämpfung“ nennen) – diese Aspekte beeinflussen den Sound **ganz entscheidend**. Genau deshalb haben wir unser SV-1 mit der patentierten **Valve Reactor**-Technologie ausgestattet. Das ist ein Verfahren, das man nur bei VOX (einem Mitglied der KORG-Familie) findet und das bereits auf unseren Valvetronix-Verstärkern für einen ebenso druckvollen wie überzeugenden Sound sorgt. Diese revolutionäre Technologie simuliert eine röhrengetriebene Endstufenschaltung mit all ihren Eigenheiten, die genau „den“ Sound ausmachen. Beispiel: Bei Anwahl des „AC30“-Modells –einem Amp mit einer „Class A“-Endstufe, EL84 Ausgangsröhren und ohne negative Rückkopplungsschleife– wird unser **Valve Reactor**-Endstufenmodell auch so konfiguriert.

Schauen wir uns die gebotenen Amp-Modelle doch mal an...

WAHL DES VERSTÄRKERMODELLS

Klicken Sie auf den Namen des momentan gewählten Verstärkermodells und wählen Sie in der Liste einen anderen Eintrag.

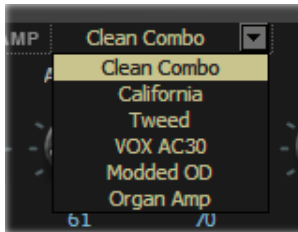

AMP 1 (CLEAN COMBO)

Der „Clean“-Sound von „Clean Combo“ ist ausgesprochen „tight“ und etwas „näselnd“, der Bass hingegen tief, druckvoll und irgendwie „klavierig“. Wie beim Original sackt der Bass bei starker Anhebung in sich zusammen. Das Original besitzt zwar keinen PRESENCE-Regler, aber einen BRIGHT-Schalter. Mit dem PRESENCE-Regler des SV-1 können Sie diesen Schalter nicht nur aktivieren und deaktivieren, sondern auch alle dazwischen liegenden Möglichkeiten ausprobieren!

Röhrenbestückung des Originals: 2 x 12AX7 & 2 x 7025 & 2 x 12AT7 (d.h. ECC81) im Vorverstärker, 4 x 6L6 in der Endstufe.



Parameter	Einstellbereich	Erklärung
Pre Vol	0...100	Die Verzerrungsintensität wird vom Pegel des Eingangssignals und der PRE VOL-Einstellung gesteuert. Mit PRE VOL beeinflussen Sie jedoch auch den Ausgangspegel. Mit AMP VOL können Sie den Ausgangspegel bei Bedarf ändern.
Amp Vol	0...100	
Bass	0...100	Hiermit regeln Sie den Pegel der Bassfrequenzen.
Middle	0...100	Hiermit regeln Sie den Pegel der Mittenfrequenzen.
Treble	0...100	Hiermit regeln Sie den Pegel der hohen Frequenzen.
Presence	0...100	Hiermit kann der Pegel der ganz hohen Frequenzen eingestellt werden, um den Sound filigraner zu machen.

AMP 2 (CALIFORNIA)

Das Original war ein „Blackface“-Gitarrenverstärker, der Ende der 1960 in Südkalifornien gebaut wurde. Mit 45W Leistung und 4x10“-Lautsprechern erzeugte er einen glitzernden Sound. Dank seiner zivilisierten Ausgangsleistung und des kraftvollen Sounds wurde er bevorzugt in Clubs eingesetzt.

Röhrenbestückung des Originals: 4 x 12AX7 im Vorverstärker, 1 x 5AR4 Gleichrichterröhre, 2 x 6L6 in der Endstufe, plus 2 x 12AT7 Röhren.

Unter „Amp 1 (Clean Combo)“ finden Sie eine Abbildung und die Parameterübersicht.

AMP 3 (TWEED)

Mit diesem Verstärker nahm das Schicksal seinen Lauf. Dank einer butterartigen, aber fetten Verzerrung und der obertonreichen „Clean“-Sounds (40W und 2x12“-Lautsprecher) entwickelte sich das Original schnell zum Liebling aller bekannten Bands der 1960er. So etwas nennt man wohl einen „klassischen“ Sound. Seinen Spitznamen verdankte er dem lackierten Tweed-Bezug mit dem braunen/goldenen Grilltuch, was ausgesprochen „upperclass“ aussah.

Röhrenbestückung des Originals: 4 x 12AX7 im Vorverstärker, 2 x 5U4 Gleichrichterröhre, 2 x GT6L6 in der Endstufe.

Unter „Amp 1 (Clean Combo)“ finden Sie eine Abbildung und die Parameterübersicht.

AMP 4 (VOX AC30)

Dieses Modell beruht auf dem „Normal“-Kanal eines 1959er 30W, 2x12“ AC30. Der „Normal“-Kanal des AC30 ist geradezu spartanisch ausgestattet.

ANM. ZU DEN REGLERN: Hier übernimmt der [Presence]-Regler die „Top Cut“-Funktion des AC30 – und sein Regelweg wurde umgekehrt („aus“= Höhen weg), weil das logischer ist.

Röhrenbestückung des Originals: 4 x ECC83, 1 x ECC82 im Vorverstärker, 1 x GZ34 Gleichrichter, 4 x EL84 in der Endstufe.

Unter „Amp 1 (Clean Combo)“ finden Sie eine Abbildung und die Parameterübersicht.

AMP 5 (MODDED OD)

Dieses Modell beruht auf dem „Overdrive“-Kanal eines sündhaft teuren, hand-verlöteten Vorverstärkers, der von einem berühmten kalifornischen Hersteller gebaut wurde. Der tiefe und herrlich runde Bass, die exzellente Transientenwiedergabe im Mittenbereich, die süßen Höhen, die obertonreiche Verzerrung, der volle „Clean“-Sound, der kantige Einsatz und das lange Sustain sorgen für einen echten Ohrenschaus.

Röhrenbestückung des Originals: 2 x 12AX7 im Vorverstärker, 1 x 12AX7 Gleichrichter, 4 x EL34 (oder 6L6) in der Endstufe.

Unter „Amp 1 (Clean Combo)“ finden Sie eine Abbildung und die Parameterübersicht.

AMP 6 (ORGELVERSTÄRKER)

Dieses Modell beruht auf keinem „Vintage“-Verstärker, sondern stammt direkt von unseren KORG-Synthesizern. Die Verzerrung bietet einen Overdrive- und Hi-Gain-Modus. Da außerdem eine 3-Band-Klangregelung vorhanden ist, können Sie sich jeden nur erdenklichen Zerr-Sound erstellen. Dieses Modell eignet sich vornehmlich für Orgelklänge.



Parameter	Einstellbereich	Erklärung
Drive	1...100	Die Verzerrungsintensität wird vom Pegel des Eingangssignals und der DRIVE-Einstellung gesteuert. Mit DRIVE beeinflussen Sie jedoch auch den Ausgangspegel. Mit AMP VOL können Sie den Ausgangspegel bei Bedarf ändern.
Amp Vol	0...50	
Bass	-18...18	Hiermit regeln Sie den Pegel der Bassfrequenzen.
Middle	-18...18	Hiermit regeln Sie den Pegel der Mittenfrequenzen.
Treble	-18...18	Hiermit regeln Sie den Pegel der hohen Frequenzen.
Drive Mode	Overdrive, Hi-Gain	Hier kann der Verzerrungstyp gewählt werden (Übersteuerung oder „High Gain“).

DIE BOXENMODELLE

Es folgt das Wort zu den Boxenmodellen. Wenn Sie auf dem SV-1 selbst ein anderes Verstärkermodell wählen, ändert sich auch das Boxenmodell. Hier können Sie bei Bedarf allerdings ein anderes Boxenmodell wählen!

Boxen und Lautsprecher

Es macht wenig Sinn, mit den Amp-Modellen anzugeben, wenn die Boxensimulationen nicht mindestens genauso überzeugend sind. Wie Sie vielleicht wissen, reagiert die Endstufe eines Röhrenverstärkers fortwährend auf die variierenden Impedanzen der daran angeschlossenen Lautsprecher. Auch dieses Wechselspiel trägt entscheidend zur Einzigartigkeit eines Sounds bei und macht ihn druckvoll, warm und eben einzigartig. Ein überzeugendes Boxenmodell darf sich nicht mit einer Verbiegung des Frequenzgangs begnügen, sondern muss auch die Anstiegszeit (wie schnell ein Lautsprecher auf Pegelsprünge reagiert) und die extrem wichtigen Variationen der Impedanzkurve berücksichtigen. Nicht weniger wichtig beim Simulieren ist die Berücksichtigung der Boxenabmessungen (Gehäuse), ihrer Resonanz (die sich nach der Stärke und der verwendeten Holzsorte richtet) und ob es sich um ein hinten offenes oder versiegeltes Exemplar handelt. Dank eigens entwickelter Schaltungen und unserer Modeling-Magie wird all diesen Faktoren Rechnung getragen. Die Boxenmodelle des SV-1 sind also ebenfalls erste Sahne.

ANWAHL EINES BOXENMODELLS

Klicken Sie auf den Namen des momentan gewählten Boxenmodells und wählen Sie in der Liste einen anderen Eintrag.

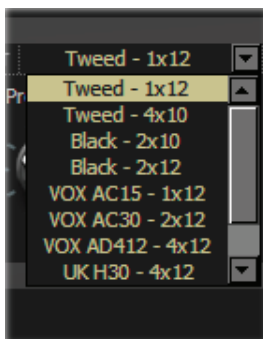

TWEED – 1X12

Hierbei handelt es sich um den Lautsprecher unseres „Tweed“-Verstärkermodells. Wie der Name bereits besagt, wird hier ein 12“-Lautsprecher verwendet, der einen allseits geschätzten Alnico-Magneten enthält.



Parameter	Einstellbereich	Erklärung
Power Att	0...100	Hiermit kann der Signalpegel vor der Endstufe abgeschwächt werden. Diese Einstellung beeinflusst den Klangcharakter.
Prog Level	0...100	Hiermit regeln Sie die Lautstärke des Presets.
NR Sens	0...100	Hier stellen Sie den Schwellenwert für die Rauschunterdrückung ein.

TWEED – 4X10

Auch hier kommen Alnico-Magneten zum Einsatz: Die modellierte Box ist hinten offen und mit vier 10“-Lautsprechern (8 Ω) versehen. Da sie parallel verkabelt sind, beträgt die Gesamtimpedanz 2 Ω .

Unter „Tweed – 1x12“ finden Sie eine Abbildung und die Parameterübersicht.

BLACK – 2X10

Diese Boxen beruhen auf einem hinten offenen 35W-Combo mit 2x10“-Lautsprechern und Keramikmagneten.

Unter „Tweed – 1x12“ finden Sie eine Abbildung und die Parameterübersicht.

BLACK – 2X12

Dieses System verwendet zwei 12“-Lautsprecher mit Keramikmagneten. Die beiden 8 Ω -Lautsprecher sind parallel verkabelt und stellen daher eine 4 Ω -Last dar.

Unter „Tweed – 1x12“ finden Sie eine Abbildung und die Parameterübersicht.

VOX AC15 – 1x12

Hierbei handelt es sich um das Modell eines hinten offenen 1x12"-Combos mit dem fast legendären VOX Blue Alnico-Lautsprecher, der von der Firma Celestion in Ipswich (England) hergestellt wurde.

Unter „Tweed – 1x12“ finden Sie eine Abbildung und die Parameterübersicht.

VOX AC30 – 2x12

Diese 2x12" VOX Blue Alnico-Lautsprecher sind in Serie (d.h. 16Ω) geschaltet und liefern daher doppelt soviel VOX-Sound.

Unter „Tweed – 1x12“ finden Sie eine Abbildung und die Parameterübersicht.

VOX AD412 – 4x12

Diese versiegelte Box enthält vier 12"-Speziallautsprecher mit Neodymmagneten der Marke Celestion.

Unter „Tweed – 1x12“ finden Sie eine Abbildung und die Parameterübersicht.

UK H30 – 4x12

Dieses Modell beruht auf einer schweren Box der 1960er (30W-Lautsprecher), die aus demselben englischen Hause stammt wie die UK T75 4x12.

Unter „Tweed – 1x12“ finden Sie eine Abbildung und die Parameterübersicht.

UK T75 – 4x12

Diese versiegelte 4x12"-Box enthält neuzeitliche englische 75W-Lautsprecher.

Unter „Tweed – 1x12“ finden Sie eine Abbildung und die Parameterübersicht.

US V30 – 4x12

Dieses schwarze Ungetüm aus dem Land der Queen heißt „Vintage“ und serviert einem viel Tiefbass sowie filigrane Höhen.

Unter „Tweed – 1x12“ finden Sie eine Abbildung und die Parameterübersicht.

WER GEHÖRT ZU WEM?

Eigentlich ist das SV-1 Experimenten gegenüber sehr aufgeschlossen. Man kann also jedes Amp-Modell mit jedem beliebigen Boxenmodell kombinieren. Wenn Sie aber auf Authentizität setzen, sollten Sie mit folgendem Kombinationen arbeiten:

Amp-Modell	Historisch richtiges Boxenmodell
Clean Combo	Black – 2x12
California	Tweed – 4x10
Tweed	Tweed – 1x12
VOX AC30	VOX AC30 – 2x12
Modded OD	US V30 – 4x12 oder UK T75 – 4x12
Organ Amp	Tweed 4x10

Das SV-1 ist so flexibel, dass neue Kombinationen mühelos erstellt werden können, ohne dabei Lautsprecher usw. zu beschädigen. Nutzen Sie diese Freiheit beim Erstellen Ihrer Traum-Sounds.

DIE MODULATIONSEFFEKTE

Hier können Sie einen Modulationseffekt wählen, der sich hinter dem Boxenmodell befindet. Es stehen 6 verschiedene Typen zur Wahl.

ANWAHL EINES MODULATIONSEFFEKTS

Klicken Sie auf den MODULATION-Button und dann auf den Namen des momentan gewählten Effekts. Wählen Sie anschließend in der Liste einen anderen Eintrag.

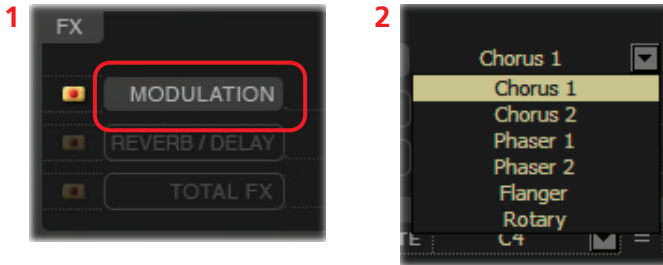

CHORUS 1

Modell eines Chorus-Effekts, der sich in einem Gitarrenverstärker befindet. Im Mono-Modus erzeugt er Vibrato, im Stereo-Modus dagegen Chorus. Mit dem [Speed]- und [Depth]-Regler bieten sich Möglichkeiten, die das Original nicht besaß! Um nur Vibrato (Tonhöhenmodulation) zu hören, müssen Sie dafür sorgen, dass nur das Effektsignal ausgegeben wird.



Parameter	Einstellbereich	Erklärung
Speed	0.10...10.00 [Hz]	Regelt die Modulationsgeschwindigkeit.
Depth	0...100	Regelt die Modulationsintensität.
Manual	0...99	Bestimmt die Eckfrequenz, um die herum gewirbelt werden soll. Wenn [Depth] auf „100“ gestellt wird, ist [Manual] nicht belegt.
Mode	Mono, Stereo	Anwahl des Ausgabemodus'. Im Stereobetrieb befindet sich der Effekt rechts und das „trockene“ Signal links.

CHORUS 2

Dieser Stereo-Chorus mit Tonhöhenmodulation & Flanger wurde zwar ursprünglich für Gitarre entwickelt, aber viele Keyboarder verwenden ihn auch für E-Pianos.



Parameter	Einstellbereich	Erklärung
Speed	0.10...10.00 [Hz]	Regelt die Modulationsgeschwindigkeit.
Intensity	0...99	Regelt die Modulationsintensität.
Type	Chorus, Pitch Mod, Flanger	Anwahl eines anderen Effektyps.
Width	0...100	Regelt die Links/Rechts-Breite. Im Monobetrieb hat er keine Funktion.
Mode	Mono, Stereo	Anwahl des Ausgabemodus'.

PHASER 1

Diesen Effekt hört man in unzähligen Aufnahmen. Er erweckt Akkorde zum Leben, verleiht dem Klang mehr Glanz und macht ihn breiter und fetter.



Parameter	Einstellbereich	Erklärung
Speed	0.10...10.00 [Hz]	Regelt die Modulationsgeschwindigkeit.
Depth	0...100	Regelt die Modulationsintensität.
Manual	0...99	Bestimmt die Eckfrequenz, um die herum gewirbelt werden soll. Wenn [Depth] auf „100“ gestellt wird, ist [Manual] nicht belegt.
Resonance	0...100	Hiermit kann die Phaser-Resonanz eingestellt werden. Damit lässt sich das „Näseln“ bzw. „Fiepen“ des Phasers dosieren.

PHASER 2

Dieser „klassische“ Phaser wurde in den 1970ern in New York hergestellt. Er hat einen warmen, vollen Klang bei gleichzeitig filigranen Höhen.

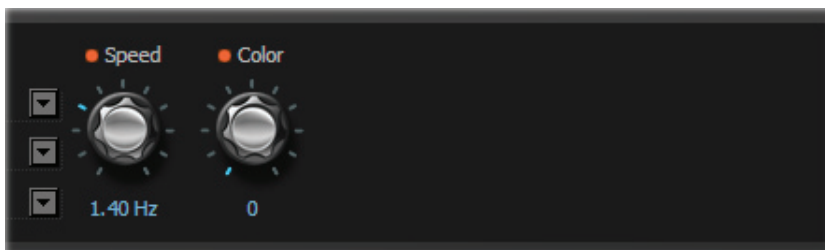

Parameter	Einstellbereich	Erklärung
Speed	0.10...10.00 [Hz]	Regelt die Modulationsgeschwindigkeit.
Color	0, 1	Hiermit wählen Sie den Sound: Eine breite, fette und allmähliche („0“) oder eine kantigere Phasenumkehrung („1“).

FLANGER

Dieses Modell beruht auf einem durch und durch „klassischen“ Analog-Flanger. Die Eimerkettenschaltung dieses Pedals erzeugt einen herrlichen „Wuusch“, der sich perfekt für Clavi- und E-Piano-Sounds eignet.



Parameter	Einstellbereich	Erklärung
Speed	0.10...10.00 [Hz]	Regelt die Modulationsgeschwindigkeit.
Depth	0...100	Regelt die Modulationsintensität.
Manual	0...99	Bestimmt die Eckfrequenz, um die herum gewirbelt werden soll. Wenn [Depth] auf „10“ gestellt wird, ist [Manual] nicht belegt.
Resonance	0...100	Regelt die Resonanzintensität.
Offset	0...100	Bestimmt die Ausgangsposition des LFOs.

ROTARY

Simulation eines sich drehenden Orgellautsprechers in Stereo. Bei Ändern der Geschwindigkeit („Slow“ oder „Fast“) dauert es eine Weile, bis die „andere“ Geschwindigkeit erreicht wird – schließlich wird hier ein mechanisches Verfahren simuliert. Der Motor, der den Lautsprecher dreht, muss nämlich erstmal auf Touren kommen bzw. abbremsen.



Parameter	Einstellbereich	Erklärung
Rotor/Horn	0...100	Hiermit regeln Sie die Balance zwischen dem Rotor (tiefe Frequenzen) und dem Horn (Höhen).
Horn Acceleration	0...100	Übergangsgeschwindigkeit von „Slow“ zu „Fast“ und umgekehrt für das Horn.
Rotor Acceleration	0...100	Umschaltgeschwindigkeit des Tieftöners.
Horn Speed	Brake...200	Regelt die Übergangsgeschwindigkeit zwischen den beiden Geschwindigkeitswerten. Je größer der Wert, desto allmählicher wird der Übergang. Mit „Brake“ halten Sie das Horn an.
Rotor Speed	Brake...200	Regelt die Übergangsgeschwindigkeit des Rotors. Je größer der Wert, desto allmählicher wird der Übergang. Mit „Brake“ halten Sie den Rotor an.
Slow/Fast	Slow, Fast	Hiermit wählen Sie abwechselnd die hohe und die niedrige Geschwindigkeit.

ANMERKUNG: Die Geschwindigkeitsumschaltung kann mit einem Fußtaster erfolgen, den Sie an die PEDAL 1-Buchse anschließen. Alles Weitere hierzu finden Sie in der Bedienungsanleitung.

REVERB/DELAY-EFFEKTSEKTION

Hier können die Parameter des gewählten Hall-, Echo- oder Delay-Effekts eingestellt werden, der sich hinter dem Boxenmodell und der Modulation befindet.

ANWAHL EINES REVERB-/DELAY-EFFEKTS

Klicken Sie auf den [REVERB/DELAY]-Button und den Namen des momentan gewählten Effekts. Wählen Sie anschließend in der Liste einen anderen Eintrag.

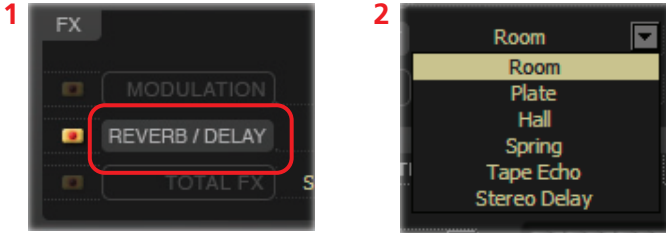

ROOM

Dieses Modell simuliert den Hall eines Zimmers und enthält entsprechend viele Erstreflexionen.



Parameter	Einstellbereich	Erklärung
Time	0...99	Hiermit regeln Sie die Halldauer. Der Einstellbereich richtet sich nach dem gewählten Typ.
Lo Damp	0...100	Regelt die Dämpfung des Bassbereichs.
Hi Damp	0...100	Regelt die Dämpfung des Höhenbereichs.
Pre Delay	0...70	Regelt die Verzögerung zwischen dem Original-Signal und dem Beginn des Effektsignals. Ein etwas größerer Wert sorgt manchmal für eine bessere Definition.
Mix	0...100	Regelt die Balance des Hallsignals.

PLATE

Modell eines Plattenhalls. Das waren Geräte, bei denen der Hall von einer Metallplatte statt einer Feder erzeugt wurde. Die Halldauer ist relativ kurz. Dank der schnellen Ansprache eignet sich dieser Effekt vor allem für rhythmisch betonte Parts.

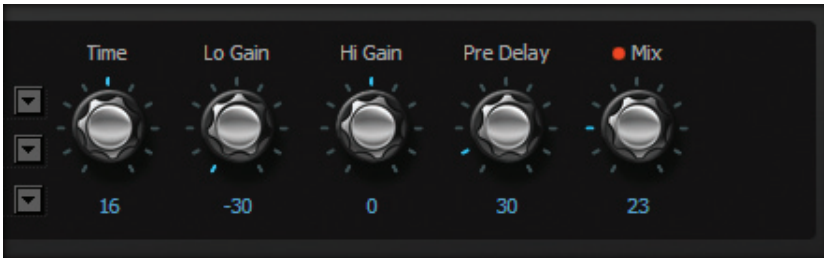

Parameter	Einstellbereich	Erklärung
Time	1...30	Hiermit regeln Sie die Halldauer. Der Einstellbereich richtet sich nach dem gewählten Typ.
Lo Gain	-30...30	Regelt die Dämpfung des Bassbereichs.
Hi Gain	-30...30	Regelt die Dämpfung des Höhenbereichs.
Pre Delay	0...200	Regelt die Verzögerung zwischen dem Original-Signal und dem Beginn des Effektsignals. Ein etwas größerer Wert sorgt manchmal für eine bessere Definition.
Mix	0...100	Regelt die Balance des Hallsignals.

HALL

Dieses Modell simuliert den Hall eines Konzertsaals mit zahlreichen Reflexionen.

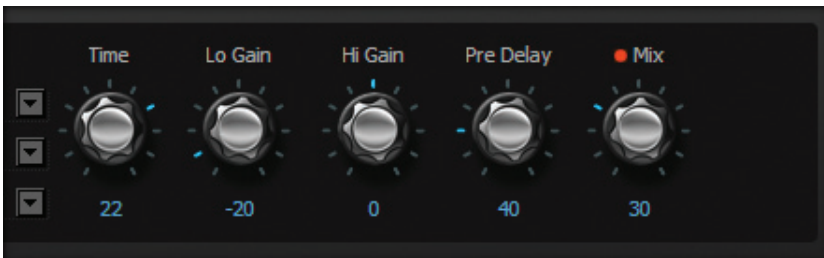

Parameter	Einstellbereich	Erklärung
Time	1...30	Hiermit regeln Sie die Halldauer. Der Einstellbereich richtet sich nach dem gewählten Typ.
Lo Gain	-30...30	Regelt die Dämpfung des Bassbereichs.
Hi Gain	-30...30	Regelt die Dämpfung des Höhenbereichs.
Pre Delay	0...200	Regelt die Verzögerung zwischen dem Original-Signal und dem Beginn des Effektsignals. Ein etwas größerer Wert sorgt manchmal für eine bessere Definition.
Mix	0...100	Regelt die Balance des Hallsignals.

SPRING

Dieses Modell simuliert den Federhall bestimmter Gitarrenverstärker.

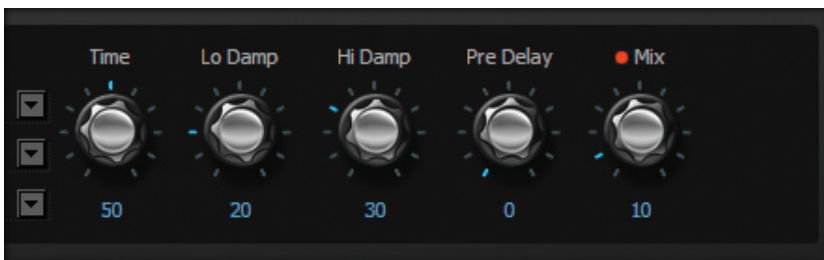

Parameter	Einstellbereich	Erklärung
Time	0...99	Hiermit regeln Sie die Halldauer. Der Einstellbereich richtet sich nach dem gewählten Typ.
Lo Damp	0...100	Regelt die Dämpfung des Bassbereichs.
Hi Damp	0...100	Regelt die Dämpfung des Höhenbereichs.
Pre Delay	0...70	Regelt die Verzögerung zwischen dem Original-Signal und dem Beginn des Effektsignals. Ein etwas größerer Wert sorgt manchmal für eine bessere Definition.
Mix	0...100	Regelt die Balance des Hallsignals.

TAPE ECHO

Hierbei handelt es sich um ein ausgesprochen exaktes Modell des analogen Bandechos, das allenthalben als Referenz gehandelt wird. Beim Original wird das „Echo“ von einem Wiedergabekopf erzeugt, während man die Verzögerungszeit durch Erhöhen oder Verringern der Motorgeschwindigkeit einstellt. Viele Profis sind vom „Lo-Fi“-Charakter dieses Echos immer noch hell begeistert, weil es so schön warm und analog klingt.



Parameter	Einstellbereich	Erklärung
Time	0...2700	Regelt die Verzögerungszeit.
Feedback	0...100	Hiermit wird die Rückkopplungsintensität eingestellt.
Tone	0...99	Hiermit regeln Sie die Klangfarbe des Delays.
Lo Damp	0...100	Hiermit bestimmen Sie, wie stark die Bassfrequenzen gedämpft werden.
Mix	0...100	Regelt die Balance zwischen dem Delay- und Original-Signal.

STEREO DELAY

Dieses Modell beruht auf dem ersten 24-Bit-Delay (digital) von KORG, dem DL8000R. Mit Ausnahme der Sampling-Frequenz und der Wellenformsteuerung (WAVE) von DELAY TIME ist das Modell mit dem Original identisch. Da es sich hier um einen „Vollstereo“-Effekt handelt, sollte man spätestens hierfür einen Stereo-Verstärker verwenden.



Parameter	Einstellbereich	Erklärung
BPM	39.95...300	Verzögerungszeit in BPM (Taktschläge pro Minute).
L Delay	Thirty-sec...Whole	Notenunterteilung für die Verzögerung des linken Kanals.
R Delay	Thirty-sec...Whole	Notenunterteilung für die Verzögerung des rechten Kanals.
Feedback	-100...100	Hiermit wird die Rückkopplungsintensität eingestellt. Damit legen Sie die Anzahl der Wiederholungen fest.
Lo Damp	0...100	Hiermit bestimmen Sie, wie stark die Bassfrequenzen gedämpft werden.
Mix	0...100	Regelt die Balance zwischen dem Delay- und Original-Signal.

TOTAL FX-SEKTION

Diese Sektion kann den Signalpegel am Ausgang des REVERB/DELAY-Blocks (d.h. hinter dem Boxenmodell und Modulationseffekt) begrenzen. Der Effektblock lässt sich auf dem SV-1 selbst nicht einstellen. Sie können ihn also nur hier editieren.

ANWAHL EINES TOTAL FX-EFFEKTS.

Klicken Sie auf den [TOTAL FX]-Button und auf den Namen des momentan gewählten Effekts. Wählen Sie anschließend in der Liste einen anderen Eintrag.

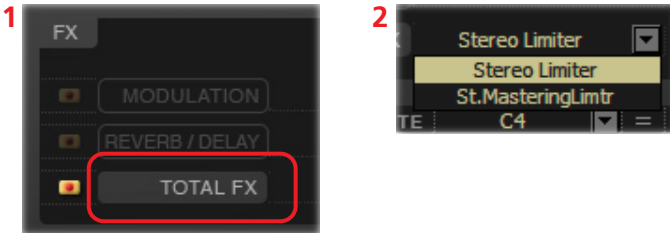

STEREO LIMITER

Dieser Limiter „bändigt“ den Pegel des ausgegebenen Signals. Im Gegensatz zu einem Kompressor schwächt er ausschließlich Signalpegel ab, die über dem Schwellenwert liegen. Schwächere Signale werden also nicht lauter gemacht. Der Limiter bearbeitet das Auslösesignal („Trigger“) mit einem Filter mit Glockencharakteristik, so dass die Bandbreite für die Bearbeitung sehr genau eingestellt werden kann.



Parameter	Einstellbereich	Erklärung
Ratio	1.0 : 1 ... Inf : 1	Hiermit stellen Sie das Kompressionsverhältnis ein. Dieser Effekt bearbeitet nur Signale, deren Pegel über dem „Threshold“-Wert liegt.
Threshold	-40...0 [dB]	Wählen Sie hier den Pegel, ab dem das Signal abgeschwächt werden soll.
Attack	1...100 [ms]	Die Einschwingrate. Wählen Sie einen hohen Wert, wenn die Abschwächung sehr allmählich erfolgen soll. Das eignet sich aber nur in Ausnahmefällen.
Release	1...100 [ms]	Die Ausklingrate. Wählen Sie einen hohen Wert, wenn der Kompressor sehr allmählich ausgehen soll. Das kann aber dazu führen, dass nachfolgende leise Noten unnötig komprimiert werden.
Gain	- Inf, -38...+24 [dB]	Regelt den Ausgangspegel. Meistens ist das nur notwendig, wenn der Effekt den Pegel des Eingangssignals stark reduziert.

STEREO MASTERING LIMITER

Mit diesem Stereo-Limiter kann ein „radiotauglicher“ Sound erzeugt werden.



Parameter	Einstellbereich	Erklärung
Threshold	-30...0 [dB]	Wählen Sie hier den Pegel, ab dem das Signal abgeschwächt werden soll.
Out Ceiling	-30...0 [dB]	Regelt den Ausgangspegel. Meistens ist das nur notwendig, wenn der Effekt den Pegel des Eingangssignals stark reduziert.
Release	0.00...1000.00 [ms]	Die Ausklingrate.

'RX Noise'-Seite

Hier können die Lautstärke und Klangregelung der „RX Noise“-Geräusche für den momentan gewählten Klang eingestellt werden (sofern der Klang diese Funktion unterstützt). Mit dem [Write Current Preset]-Button im Listenfenster lassen sich diese Einstellungen speichern.

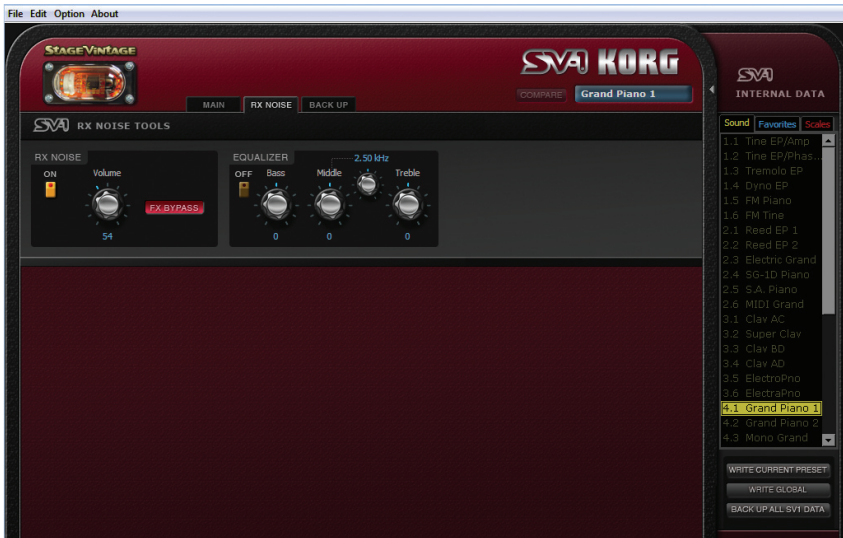

DIE 'RX NOISE'-SEKTION

Hier können Sie die „RX Noise“-Geräusche ein- oder ausschalten und ihren Pegel einstellen. Mit dem [FX BYPASS]-Button lässt sich bestimmen, ob die „RX Noises“ von den Effekten bearbeitet werden sollen oder nicht. Mit [ON] kann die „RX Noise“-Sektion ein- oder ausgeschaltet werden.

Parameter	Einstellbereich	Erklärung
Volume	0...127	Hiermit regeln Sie den Ausgangspegel der „RX Noise“-Geräusche.
FX Bypass	On, Off	Wenn Sie „Off“ wählen, werden die „RX Noises“ von den Effekten bearbeitet. Wählen Sie „On“, so werden die Geräusche direkt zu den Ausgängen übertragen.

DIE 'EQUALIZER'-SEKTION

Mit dieser Klangregelung können die „RX Noise“-Geräusche entzerrt werden. Mit dem [ON]-Button schalten Sie die Klangregelung ein oder aus.

Parameter	Einstellbereich	Erklärung
Bass	-36...36	Regelt den Pegel der Bassfrequenzen.
Middle (Gain)	-36...36	Regelt den Pegel der Mittenfrequenzen.
Middle (Freq)	100Hz...10.0kHz	Hiermit wählen Sie die Frequenz des Mittenbandes.
Treble	-36...36	Regelt den Pegel der hohen Frequenzen.

'Backup'-Seite

Hier können Sie Datensätze für die Archivierung anlegen und editieren.

VORSTELLUNG DER 'BACKUP'-SEITE

Die „Backup“-Seite ist in mehrere logische Felder unterteilt.

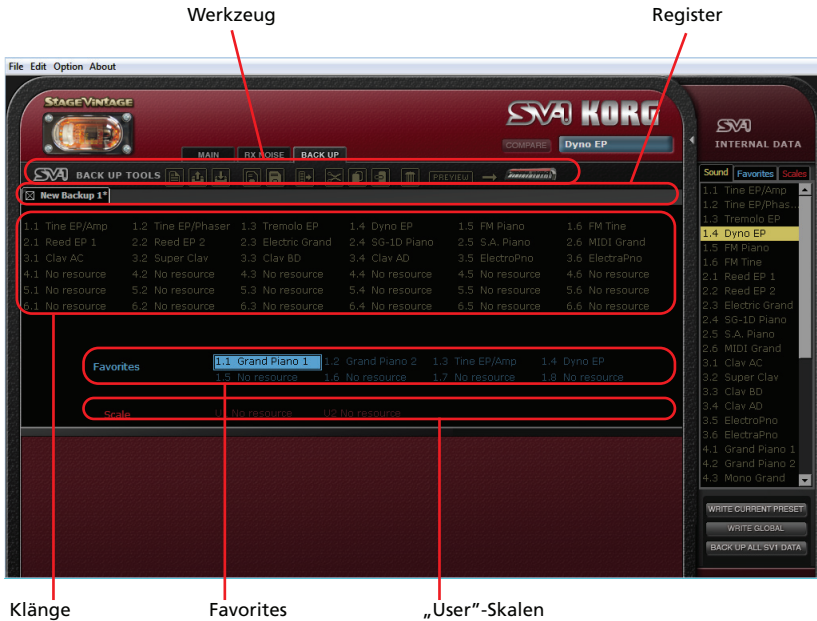

ANLEGEN UND EDITIEREN EINES 'BACKUP'-DATENSATZES

Zum Archivieren Ihrer Daten verfahren Sie folgendermaßen:

1. Springen Sie zur „Backup“-Seite.
2. Klicken Sie auf das [New]-Symbol, um einen neuen (leeren) Datensatz anzulegen.



3. Ziehen Sie die gewünschten SOUND- und FAVORITE-Einträge vom Listenfenster zu den Speicherpositionen des „Backup“-Datensatzes. Übrigens kann man auch SOUND-Einträge zu den FAVORITE-Positionen und umgekehrt ziehen (das entscheiden allein Sie).

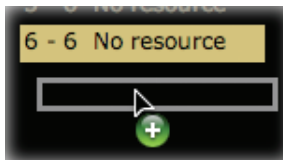

4. Ziehen Sie die „User“-Skalen zu freien „Scale“-Positionen des „Backup“-Datensatzes.
5. Sie können auch mehrere Einträge gleichzeitig ziehen:
 - Um mehrere aufeinander folgende Einträge zu wählen, müssen Sie nach Anwahl des ersten Eintrags die [Umschalt]-Taste gedrückt halten, während Sie auf den letzten Eintrag klicken.
 - Um mehrere verstreute Einträge zu wählen, müssen Sie auf dem PC [Strg] + [Alt] gedrückt halten, während Sie alle gewünschten Einträge anklicken; auf dem Mac müssen Sie die ⌘ -Taste gedrückt halten, während Sie die Einträge anklicken.

6. Statt die gewünschten Einträge zu ziehen können Sie sie mit dem Symbolen [Copy], [Cut] und [Paste] (oder den entsprechenden Menübefehlen) auch kopieren und einfügen.
7. Klicken Sie auf das [Save]-Symbol, um den „Backup“-Datensatz zu speichern.

KOPIEREN VON 'BACKUP'-DATEN ZUM INTERNEN SPEICHER

Bei Bedarf können Sie SOUND- und FAVORITE-Speicher sowie „User“-Skalen eines „Backup“-Datensatzes zum internen Speicher des SV-1 kopieren.

1. Springen Sie zur „Backup“-Seite.
2. Klicken Sie auf das [Open]-Symbol, um einen „Backup“-Datensatz zu öffnen.
3. Ziehen Sie die gewünschten Presets des „Backup“-Datensatzes zu den gewünschten „Sounds“- und „Favorites“-Positionen im Listenfenster. Übrigens kann man auch SOUND-Einträge zu den FAVORITE-Positionen und umgekehrt ziehen (das entscheiden allein Sie).
4. Ziehen Sie die gewünschten „User“-Skalen des „Backup“-Datensatzes zu den „Scale“-Positionen im Listenfenster.
5. Es können auch gleich mehrere Einträge kopiert werden (siehe weiter oben). Und auch hier kann man mit den Werkzeugsymbolen oder über das Menü Einträge kopieren und verschieben.

WARNUNG: Wenn Sie einen ganzen „Backup“-Datensatz übertragen, wird der gesamte Speicherinhalt des SV-1 überschrieben. Am besten archivieren Sie den Speicherinhalt des Instruments in regelmäßigen Zeitabständen.

KOMBINIEREN VON DATEN UNTERSCHIEDLICHER 'BACKUP'-SÄTZE

Bei Bedarf können Sie sich aus mehreren „Backup“-Datensätzen die besten Einstellungen herauspicken und diese dann in einem neuen Datensatz zusammentragen.

1. Legen Sie einen neuen Datensatz an (siehe oben). Diesen wollen wir „Backup Set A“ nennen.
2. Klicken Sie auf das [Open]-Symbol, um einen „Backup“-Datensatz zu öffnen. Dieser („Backup Set B“) wird auf einer neuen Registerseite geöffnet.

3. Wählen Sie alle benötigten Einträge von „Backup Set B“ und klicken Sie auf das [Copy]-Symbol.
4. Kehren Sie zurück zu „Backup Set A“ (Datensatz, der editiert werden soll).
5. Wählen Sie eine Zielposition und anschließend „Paste“, um die aus „Backup Set B“ kopierten Daten in „Backup Set A“ einzufügen.
6. Klicken Sie auf das [Save]- oder [Save As]-Symbol, um „Backup Set A“ zu speichern.

ÄNDERN DER SOUND-REIHENFOLGE

Bei Bedarf können Sie die Reihenfolge der Werks-Sounds im SV-1 ändern. Das kann notwendig sein, wenn Sie bestimmte vorhandene Klänge sowieso nie brauchen, andere (fehlende) dafür aber wohl.

1. Schalten Sie das SV-1 ein und starten Sie „SV-1 Editor“. Warten Sie, bis der Speicherinhalt des SV-1 zum Editor übertragen ist.
2. Klicken Sie auf [Backup all SV-1 Data] im Listenfenster, um einen neuen „Backup“-Datensatz anzulegen und wählen Sie den Speicherort. Geben Sie ihm einen aussagekräftigen Namen.
3. Wechseln Sie zur „Backup“-Seite und öffnen Sie den soeben angelegten Datensatz.
4. Nehmen Sie alle notwendigen Änderungen vor: Verschieben Sie die Klänge zu den gewünschten SOUND- und FAVORITE-Speichern, löschen Sie nicht benötigte Klänge, ersetzen Sie sie durch andere (siehe oben) usw.
5. Speichern Sie den editierten „Backup“-Datensatz. Am besten verwenden Sie hierfür das [Save As]-Symbol, um den geänderten Datensatz unter einem anderen Namen zu speichern (und die Original-Version zu behalten).
6. Wenn Sie das gemacht haben, klicken Sie auf das [Transmit]-Symbol, um die Daten des neuen Datensatzes zum internen Speicher des SV-1 zu übertragen.
WARNUNG: Wenn Sie einen ganzen „Backup“-Datensatz übertragen, wird der gesamte Speicherinhalt des SV-1 überschrieben. Archivieren Sie seinen Speicherinhalt zuvor, wenn Sie ihn noch brauchen (im Prinzip ist das schon passiert, wenn Sie unserer Arbeitsweise gefolgt sind).
7. Der Speicherinhalt des SV-1 wird durch Ihren neuen Datensatz ersetzt. Je nachdem, wie stark Sie die Reihenfolge geändert haben, kann es passieren, dass die Klangnamen nicht mehr mit den Bezeichnungen im Bedienfeld übereinstimmen.

'BACKUP'-WERKZEUG

Über dem Fensterbereich mit den Daten des gewählten Datensatzes befindet sich ein Werkzeugbalken.



Die meisten dort verfügbaren Symbole sind mit Menübefehlen verknüpft. Hiermit können Sie einerseits den Inhalt eines Datensatzes und andererseits auch Datensätze verwalten und abändern.

NEW

Hiermit wird ein neuer (leerer) „Backup“-Datensatz angelegt.



OPEN

Dient zum Öffnen eines vorhandenen Datensatzes.



CLOSE

Hiermit schließen Sie den aktuellen Datensatz. Wenn die letzten Änderungen nicht gespeichert wurden, können Sie das bei Bedarf jetzt nachholen. Registerseiten kann man auch ausblenden, indem man auf das Kästchen neben dem Registernamen klickt.



SAVE

Speichert den Inhalt der aktuellen Registerseite. Wenn Sie den betreffenden Datensatz noch nie gespeichert haben, müssen Sie zunächst den Speicherort wählen und einen Namen eingeben.



SAVE AS

Hiermit können Sie den Inhalt der aktuellen Registerseite unter einem anderen Namen und an einem anderen Ort speichern.



TRANSMIT

Hiermit übertragen Sie den Inhalt des gewählten Datensatzes zum SV-1.

WARNUNG: Wenn Sie einen ganzen „Backup“-Datensatz übertragen, wird der gesamte Speicherinhalt des SV-1 überschrieben. Am besten archivieren Sie den Speicherinhalt des Instruments in regelmäßigen Zeitabständen.



CUT



Hiermit entfernen Sie den gewählten Eintrag aus dem „Backup“-Datensatz und kopieren ihn zur Zwischenablage.

COPY



Hiermit kopieren Sie den gewählten Eintrag des „Backup“-Datensatzes, ohne ihn aus dem Datensatz zu entfernen.

PASTE



Hiermit fügen Sie den ausgeschnittenen oder kopierten Datensatz an der aktuell gewählten Speicherposition ein.

DELETE



Hiermit löschen Sie die gewählte Speicherposition.

PREVIEW



Mit diesem Symbol aktivieren Sie den Preview-Modus, in dem die Daten des aktuellen Eintrags zum RAM-Speicher des SV-1 übertragen werden. Spielen Sie also auf dem Instrument, um den Klang zu beurteilen. Bei Verwendung dieses Befehls ändert sich nichts am Speicherinhalt des SV-1.

Wenn Sie den Klang definitiv zum Instrument übertragen möchten, müssen Sie auf den [Write Current Preset]-Button klicken.

Um den Preview-Modus wieder zu verlassen, müssen Sie im Listenfenster einen beliebigen anderen Klang wählen.

Menü

Das Menü am oberen Fensterrand bietet Zugriff auf Befehle, mit denen man seine Dateien verwalten und Daten zum SV-1 übertragen kann.



FILE

Hier befinden sich alle Befehle für die Datenverwaltung.

NEW

Hiermit wird ein neuer (leerer) „Backup“-Datensatz angelegt.

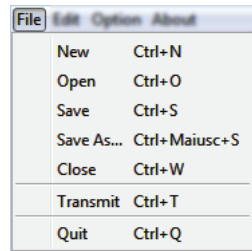

File	Edit	Option	About
New		Ctrl+N	
Open		Ctrl+O	
Save		Ctrl+S	
Save As...		Ctrl+Mausc+S	
Close		Ctrl+W	
Transmit		Ctrl+T	
Quit		Ctrl+Q	

OPEN

Dient zu Öffnen eines vorhandenen Datensatzes.

SAVE

Speichert den Inhalt der aktuellen Registerseite. Wenn Sie den betreffenden Datensatz noch nie gespeichert haben, müssen Sie zunächst den Speicherort wählen und einen Namen eingeben.

SAVE AS...

Hiermit können Sie den Inhalt der aktuellen Registerseite unter einem anderen Namen und an einem anderen Ort speichern.

CLOSE

Hiermit schließen Sie den aktuellen Datensatz. Wenn die letzten Änderungen nicht gespeichert wurden, können Sie das bei Bedarf jetzt nachholen. Registerseiten kann man auch ausblenden, indem man auf das Kästchen neben dem Registernamen klickt.

TRANSMIT

Hiermit übertragen Sie den Inhalt des gewählten Datensatzes zum SV-1.

WARNUNG: Wenn Sie einen ganzen „Backup“-Datensatz übertragen, wird der gesamte Speicherinhalt des SV-1 überschrieben. Am besten archivieren Sie den Speicherinhalt des Instruments in regelmäßigen Zeitabständen.

QUIT

Hiermit beenden Sie „SV-1 Editor“. Wenn die letzten Änderungen nicht gespeichert wurden, können Sie das bei Bedarf jetzt nachholen.

EDIT

Mit den Befehlen dieses Menüs können die Daten des Editors verwaltet werden.

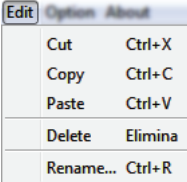

Edit	Option	Abkürzung
Cut		Ctrl+X
Copy		Ctrl+C
Paste		Ctrl+V
Delete	Elimina	
Rename...		Ctrl+R

CUT

Hiermit entfernen Sie den gewählten Eintrag aus dem „Backup“-Datensatz und kopieren ihn zur Zwischenablage.

COPY

Hiermit kopieren Sie den gewählten Eintrag des „Backup“-Datensatzes, ohne ihn aus dem Datensatz zu entfernen.

PASTE

Hiermit fügen Sie den ausgeschnittenen oder kopierten Datensatz an der aktuell gewählten Speicherposition ein.

DELETE

Hiermit löschen Sie die gewählte Speicherposition.

RENAME

Hiermit kann der Name des gewählten Eintrags geändert werden.

OPTION

In diesem Menü können u.a. die Vorgaben eingestellt werden.

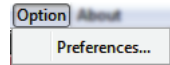

PREFERENCES

Hiermit rufen Sie das „Preference“-Dialogfenster auf.

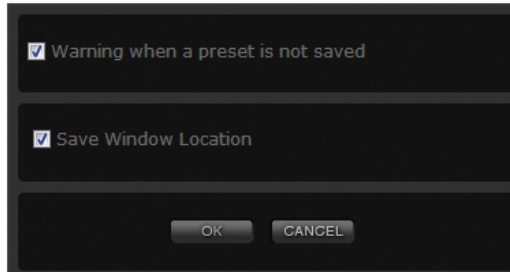

Warn when a preset is not saved

Wenn das „Warn when a preset is not saved“-Kästchen markiert ist, erscheint eine Warnung, wenn Sie einen anderen „Sound“- oder „Favorite“-Eintrag wählen, ohne den bisher verwendeten Preset zu speichern.

Save window location

Wenn das „Save window location“-Kästchen markiert ist, öffnet sich das „SV-1 Editor“-Fenster beim nächsten Programmstart wieder an derselben Stelle.

ABOUT

Hier finden Sie mehrere nützliche Informationen.

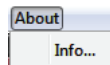

INFO

Hier finden Sie Angaben zum Copyright, der Firmware-Version des SV-1 und die Programmversion von „SV-1 Editor“.



Anhang

KLÄNGE UND FAVORITES

Klänge

#	Name	Typ	Var.	RX	Beschreibung
1	Tine EP/Amp	E.Piano 1	1	✓	Das E-Piano schlechthin mit jenem „glockigen“ Klang – hier wie es in den 1970ern gespielt wurde: über einen Gitarrenverstärker.
2	Tine EP/Phaser		2	✓	Das gleiche E-Piano mit Stimmstab, hier mit einem Phaser, den Sie von unzähligen Rock- und Soul-Titeln kennen.
3	Tremolo EP		3	✓	Auch dieser Klang ist mittlerweile legendär: der Stereo-Tremoloeffekt bringt Bewegung in Ihre Musik.
4	Dyno EP		4	✓	Hier wurde die ursprüngliche Klangfarbe ein wenig aufgemotzt. Der Sound ist entsprechend heller und viel klarer definiert als auf der Ur-Version. Das ist übrigens keine Erfindung von uns: In den 1970ern und '80ern ließen viele Musiker ihr Instrument so modifizieren.
5	VPM Piano		5		Ein Meilenstein der digitalen Synthesizergeneration (Mitte der 1980er), der u.a. neuartige und überaus beliebte E-Pianoklänge erzeugte.
6	VPM Tine		6		Eine durchsetzungsfähigere Version des vorigen Klangs.
7	Reed EP 1	E.Piano 2	1	✓	Wahrscheinlich das erste E-Piano der Geschichte, das Ende der 1950er vorgestellt wurde und lange Zeit zur Standardausrüstung vieler Keyboarder gehörte.
8	Reed EP 2		2	✓	Das gleiche E-Piano mit den Stimmzungen und Effekteinstellungen, die ganz einfach „Logical“ klingen.
9	Electric Grand		3	✓	Dieses Mitte der 1970er vorgestellte tragbare Piano klang „schon fast echt“.
10	SG-1D Piano		4	✓	Eines der ersten Pianos von Korg, dessen Samples bereits sehr „akustisch“ klingen. Druckvoller Bass, brillanter Diskant und eine natürliche Dynamik.
11	80's Synth Piano		5		Ein innovatives, sehr exakt ansprechendes Piano, das Ende der 1980er in einem Digital-Keyboard/Synthesizer auf sich aufmerksam machte.
12	MIDI Grand		6		Dieser Sound beruht auf mehreren Klangfarben und ist auf unzähligen Hits der 1980er und '90er zu hören. Dank der Kombination von A- und E-Piano mit einem extra „Sahnehäubchen“ eignet er sich besonders für Balladen.

#	Name	Typ	Var.	RX	Beschreibung	
13	Clav AC	Clav	1	✓	Dieses Instrument war eigentlich als elektrisches Cembalo gedacht, wurde wegen seines unverwechselbaren Sounds aber selbst zum Klassiker.	
14	Clav BC		2	✓	„BC“-Konfiguration der Taster auf dem Original. Eine etwas kantigere Version des Clavi-Sounds wie er in den unsterblichen Funk-Hits der 1970er verwendet wurde.	
15	Clav BD		3	✓	„BD“-Konfiguration der Taster auf dem Original.	
16	Clav AD		4	✓	„AD“-Konfiguration der Taster auf dem Original.	
17	ElectroPno		5	✓	Ein elektromechanisches Klavier aus den späten 1960ern mit einem besonders runden Klang, den Live-Musiker bevorzugten.	
18	ElectraPno		6		Ein in den späten 1970ern beliebtes E-Piano, das in der klassischen und melodischen Rockszene zum Einsatz kam.	
19	Grand Piano1	Piano	1	✓	Besonders authentisches Sample eines bekannten japanischen Flügels. Es eignet sich sowohl für Pop als auch für Jazz.	
20	Grand Piano2		2	✓	Sehr authentisches Sample eines beliebten deutschen Flügels. Diese Klang eignet sich sowohl für Jazz als auch für klassische Musik.	
21	Mono Grand		3	✓	Mono-Version des deutschen Flügels, hier für Rock- und Popmusik. Wählen Sie ihn, wenn Sie einen kleinen Verstärker verwenden müssen.	
22	Upright		4	✓	Dieser Klang stammt von einem beliebten deutschen Klavier.	
23	Piano/Strings		5		Eine Kombination von Klavier mit Streichern, die man für Balladen benötigt.	
24	Piano/Pad		6		Ein „klassischer“ Layer-Klang mit viel Wärme und einer runden Sägezahnwelle im Hintergrund.	
25	Click Tonewheel		Organ	1	✓	Die bekannteste Orgel schlechthin, ohne die man sich weder Rock- noch Jazzmusiker nennen darf.
26	Jazz Tonewheel			2	✓	Dieser Klang eignet sich hervorragend für Jazz und Funk.
27	Full Tonewheel	3		✓	Die oben angesprochene „klassische“ Orgel mit allen Zugriegeln aktiv.	
28	Console Organ	4		✓	Der Sound von Garth Hudsons amerikanischer Röhrenorgel. Die hat er für viele bekannte Titel benutzt.	
29	Italian Combo	5		✓	Eine italienische elektronische Orgel aus den späten 1960ern. Ihr Sound war so unverwechselbar, dass viele Rockmusiker dieses Instrument bevorzugt verwendeten.	
30	Vox Combo	6		✓	Perfekte Simulation einer VOX Continental, der wohl bekanntesten Transistororgel aus den frühen 1960ern.	

#	Name	Typ	Var.	RX	Beschreibung
31	Full Strings	Other	1		Ein voller und zugleich warmer Streicherklang.
32	Tape Strings		2		Dieser Streicherklang wurde mit Tonbändern erzeugt. In den späten 1960ern und '70ern wurde dieses Instrument von allen experimentierfreudigen Musikern gebraucht.
33	70s Strings		3		Der „klassische“ Streicherklang, den man von vielen Aufnahmen aus den 1970ern kennt.
34	Choir		4		Ein ebenfalls „klassischer“ gemischter Chor (Männer- und Frauenstimmen).
35	Synth Brass		5		Warme und zugleich dynamische Synthesizerblechbläser.
36	Sharp Brass		6		Diesen Sound aus den 1980ern kennen Sie bestimmt. Wie heißt „springen“ auf Englisch?

– Die Zahl vertritt die MIDI-Programmnummer. (Wir beginnen bei „1“. Wenn Ihr Sequenzer bei „0“ beginnt, müssen Sie jeweils eine Einheit abziehen.)

RX – Hier erfahren Sie, ob der Klang so genannte „RX Noises“ enthält.

Favorites

Nr.	PC	Name	Typ	RX	#	PC	Name	Typ	RX
1	37	Grand Piano1	Piano	✓	5	41	Clav AC	Clav	✓
2	38	Grand Piano2	Piano	✓	6	42	Click Tonewheel	Organ	✓
3	39	Tine EP/Amp	E.Piano 1	✓	7	43	Full Strings	Other	
4	40	Reed EP 1	E.Piano 2	✓	8	44	Sharp Brass	Other	

PC – Die Zahl vertritt die MIDI-Programmnummer. (Wir beginnen bei „1“. Wenn Ihr Sequenzer bei „0“ beginnt, müssen Sie jeweils eine Einheit abziehen.)

RX – Hier erfahren Sie, ob der Klang so genannte „RX Noises“ enthält.

KURZBEFEHLE

Die Menübefehle können auch über die Computertastatur aufgerufen werden.

Befehl	Kurzbefehl Windows	Kurzbefehl Mac
'File'-Menü		
New	Strg + N	⌘-N
Open	Strg + O	⌘-O
Save	Strg + S	⌘-S
Save As...	Strg + Umschalt + S	⇧-⌘-S
Close	Strg + W	⌘-W
Transmit	Strg + T	⌘-T
Quit	Strg + Q	⌘-Q
'Edit'-Menü		
Cut	Strg + X	⌘-X
Copy	Strg + C	⌘-C
Paste	Strg + V	⌘-V
Delete	Entf	Del
Rename...	Strg + R	⌘-R
'Option'-Menü		
Preferences...	–	–
'About'-Menü		
Info...	–	–

WAS WIRD WO GESPEICHERT?

Wenn Sie auf [Write Current Preset] oder [Write Global] klicken, werden folgende Daten gespeichert (oder auch nicht).

Parameter	Preset oder Favorite	Global
Effekte	•	
Stimmungskurve	•	
Anschlagkurve	•	
Transposition		•
MIDI-Kanal		•
Local Off		
Gesamtstimmung		
„RX Noise“-Lautstärke und -Klangregelung	•	

ITALIANO

Sommario

Introduzione	208
Benvenuti!	208
Accendete l'SV-1	208
Procedura di edit	209
Installazione del software	210
Il software in dotazione con l'SV-1	210
Requisiti del sistema	210
Collegare l'SV-1 via USB	210
Installare il Driver Korg USB-MIDI	211
Installare l'SV-1 Editor	211
Eeguire l'SV-1 Editor	215
Lanciare l'SV-1 Editor	215
Iniziare a conoscere l'SV-1 Editor	216
Schermata principale	216
Menu	216
Pagine	217
Cassetto laterale	218
Manopole	218
Pulsante “Compare”	219
Rinominare i suoni	220
Cassetto laterale	221
Liste ‘Sounds’, ‘Favorites’ e ‘Scales’	221
Comandi del cassetto	223
Pagina principale (Main)	225
Sezioni effetti	225
Sezione ‘Tuning Curve’	226
Sezione ‘Touch’	228
Sezione ‘Global’	229
Gli effetti in dettaglio	231
La catena degli effetti	231
Sezione “Equalizer”	232
Sezione “Pre-Fx”	233
Sezione “Amp Model”	238
Sezione “Cabinet”	243
Sezione “Modulation Fx”	247
Sezione “Reverb/Delay”	251
Sezione “Total Fx”	256

Pagina ‘RX Noise’	258
Sezione “RX Noise”	258
Sezione “Equalizer”	259
Pagina ‘Backup’	260
Panoramica della pagina ‘Backup’	260
Creare e modificare un set di backup	261
Copiare i dati da un set di backup nella memoria interna	262
Unire dati contenuti in due o più set di backup	262
Cambiare l’ordine dei suoni interni	263
Strumenti di backup	263
Menu	266
File	266
Edit	267
Option	268
About	269
Appendice	270
Suoni e Favorites	270
Tasti di scelta rapida	273
Cosa è salvato dove	273

Introduzione

BENVENUTI!

Grazie per aver scelto di utilizzare il programma Korg SV-1 Editor per l'**SV-1 Stage Vintage Piano**. Sebbene sia stata nostra cura ridurre al minimo il potenziale di programmabilità sul pianoforte, in modo da semplificarne l'utilizzo, vi abbiamo comunque dato la possibilità di realizzare i vostri suoni. Ed ecco quindi l'**SV-1 Editor**: un'interfaccia grafica per il vostro SV-1, che vi offre pieno accesso a tutti i parametri disponibili. Una volta terminate le modifiche, potete salvare suoni e "favorite" nell'**SV-1** oppure in un file sul computer. Il formato di file dell'**SV-1 Editor** è lo stesso in Windows e Mac OS X, quindi potete trasferire senza alcun problema i files da una piattaforma all'altra. L'**SV-1 Editor** è inoltre un'utile libreria con la quale potete gestire i vostri suoni e le vostre impostazioni. Quindi, utilizzando l'**SV-1 Editor** potete vedere e modificare tutti i parametri dei suoni e le impostazioni generali dell'**SV-1**. Il programma vi consente di:

- modificare i suoni esistenti (compresi i FAVORITE)
- creare e modificare le curve di accordatura
- creare librerie di suoni da scambiare con altri utenti dell'**SV-1**
- unire suoni provenienti da diverse librerie
- cambiare l'ordine dei suoni
- sostituire i suoni che non avete intenzione di usare con altri che preferite

ACCENDETE L'**SV-1**

Per poter utilizzare tutte le funzioni dell'**SV-1 Editor**, dovete collegare e accendere l'**SV-1** prima di lanciare il software altrimenti sarà disponibile solo la pagina "Backup" per gestire i files di backup.

Si noti che il computer potrebbe uscire dalla modalità "sleep" quando accendete l'**SV-1**. Si tratta di un comportamento normale, poiché la porta USB "avverte" che l'**SV-1** torna ad essere attivo.

PROCEDURA DI EDIT

Sebbene sia molto semplice capire come funziona l'SV-1 Editor e siete liberi di usare le procedure di modifica che preferite, è importante che seguiate attentamente questi passaggi per collegare l'SV-1 ad un computer e trasferire i dati tra l'uno e l'altro.

1. Collegate l'SV-1 al computer usando un cavo USB.
2. Accendete l'SV-1.
3. Lanciate l'SV-1 Editor.
4. Aspettate che il contenuto della memoria dell'SV-1 venga trasferito nell'Editor.

Potete inoltre caricare dati salvati su un disco (potrebbe trattarsi di dati che avete modificato in passato o che avete scaricato dal web).

5. Andate alla pagina “Main” e modificate i parametri.

I dati vengono immediatamente trasferiti all'SV-1, in modo che possiate ascoltarli mentre suonate la tastiera. Tuttavia, non vengono salvati nella memoria dell'SV-1.

6. Fate clic su [Write Current Preset] nel cassetto laterale per salvare le modifiche nella memoria dell'SV-1.
7. Se volete creare un set di backup di tutti i dati modificati, fate clic sul pulsante [Backup All SV-1 Data] nel cassetto laterale.

Appare la finestra di dialogo “Save”. Inserite il nome del nuovo set di backup, scegliete una locazione in cui salvarlo sul disco e quindi confermate.

8. Uscite dall'SV-1 Editor.
9. Scollegate il cavo USB.
10. Godetevi i vostri nuovi suoni!

Installazione del software

IL SOFTWARE IN DOTAZIONE CON L'SV-1

Prima di iniziare a usare l'SV-1 Editor, è necessario installare il software sul computer. Niente di complicato! Il programma d'installazione fornisce tutte le istruzioni e non installerà alcun dato pericoloso. Il computer continuerà a lavorare bene come al solito ed il nostro software coesisterà pacificamente con gli altri software presenti nel computer.

NOTA: Il software può essere aggiornato quando Korg rilascia nuove versioni. Potete scaricare le nuove versioni dal nostro sito Internet (www.korg.com).

REQUISITI DEL SISTEMA

Per installare l'SV-1 Editor, il computer deve avere i seguenti requisiti:

- PC con sistema operativo Microsoft® Windows® XP/Vista.

NOTA: Da default, ogni volta che eseguite l'SV-1 Editor con Vista appare un avviso che vi chiede se volete effettivamente eseguire il programma. Questo avviene quando sul computer è attiva l'impostazione "Controllo account utente". Se non volete che appaia, andate a "Pannello di controllo > Account utente > Attiva o disattiva controllo account utente" e disattivatela. **Sappiate che questa operazione rimuove la protezione contro software dannosi.** Per maggiori informazioni su "Controllo account utente", si vedano le relative informazioni contenute nel [sito web di Microsoft](#).

- Mac con sistema operativo OS X 10.4 (o superiore) e un processore PowerPC o Intel.
- È necessaria la versione 1.5 (o superiore) di Java Machine. A partire dalla versione 10.4 di Mac OS X è già installata nel sistema operativo, ma per un PC con sistema operativo Windows potrebbe essere necessario installarla. Per scaricare l'ultima versione andate all'indirizzo www.java.com.
- Risoluzione video minima di 1024 × 768 pixel.

COLLEGARE L'SV-1 VIA USB

Prima di utilizzare l'SV-1 Editor, dovete collegare l'SV-1 ad un personal computer con un cavo USB standard.

INSTALLARE IL DRIVER KORG USB-MIDI

Prima di installare l'SV-1 Editor, dovete installare il Driver Korg USB-MIDI. Seguite le istruzioni che trovate nell'Accessory CD fornito con l'SV-1.

INSTALLARE L'SV-1 EDITOR

Per installare l'SV-1 Editor, seguite questi semplici passaggi. (Vengono mostrate le schermate di Windows, ma a livello funzionale sul Mac sono uguali).

1. Individuate l'SV-1 Editor Installer nell'Accessory CD fornito con l'SV-1.



SV1 Editor Installer

2. Appare una finestra di benvenuto. Fate clic su [Next >] per continuare o su [Cancel] per uscire dal programma.

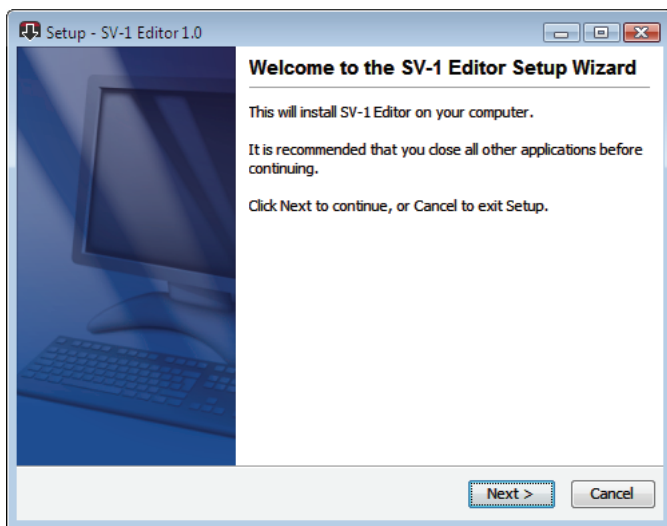

3. Appare una finestra di dialogo che mostra la directory (cartella) di destinazione per l'applicazione SV-1 Editor. Fate clic su [Browse] per scegliere una destinazione diversa o su [Next >] per confermare e continuare.

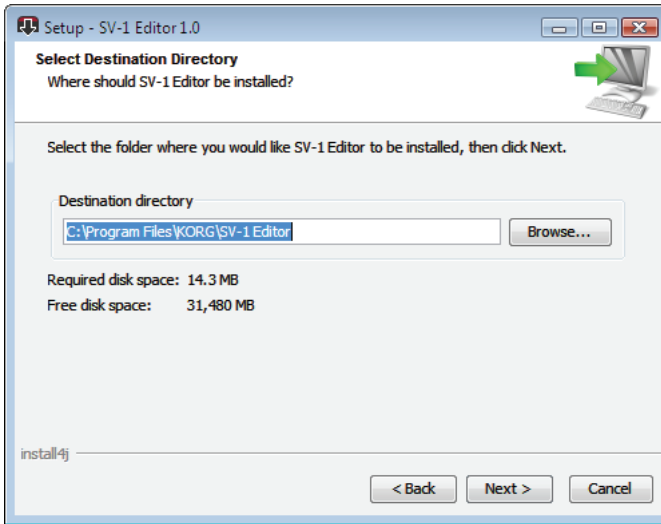

4. In Windows, scegliete una posizione in cui collocare l'icona dell'SV-1 Editor nel menu "Start".

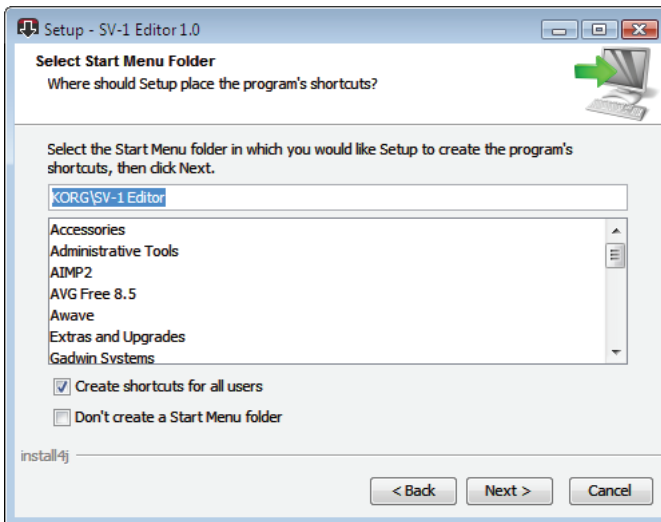

- Se fate clic su [Cancel] per arrestare la procedura d'installazione, appare un avviso. Fate clic su [Yes] per arrestare l'installazione o su [No] per riprenderla e continuare.

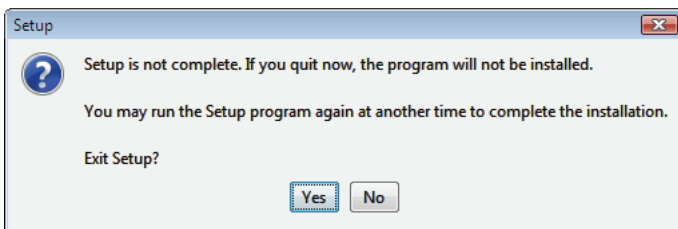

- Dopo avere fatto clic su [Next >] vengono installati i file necessari. Una barra di avanzamento mostra l'avanzamento del processo.
- A questo punto, vi viene chiesto se volete accettare l'associazione tra i file con estensione *.SV1 e l'SV-1 Editor. Fate clic su Next > per confermare.

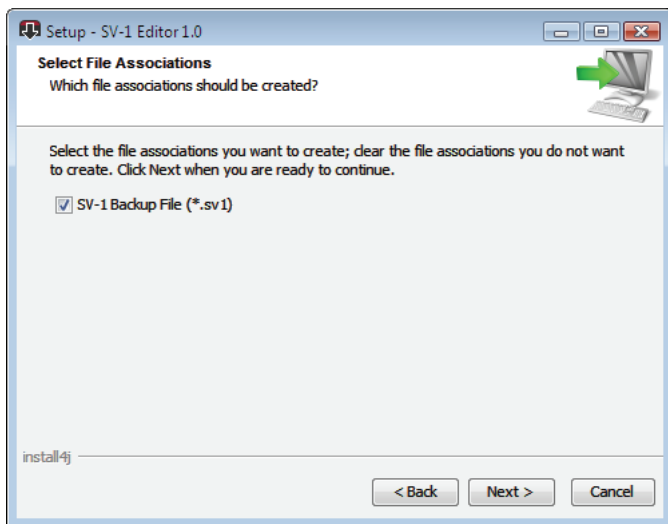

- Vi viene poi chiesto se desiderate creare un'icona sulla scrivania. Fate clic su Next > per confermare.

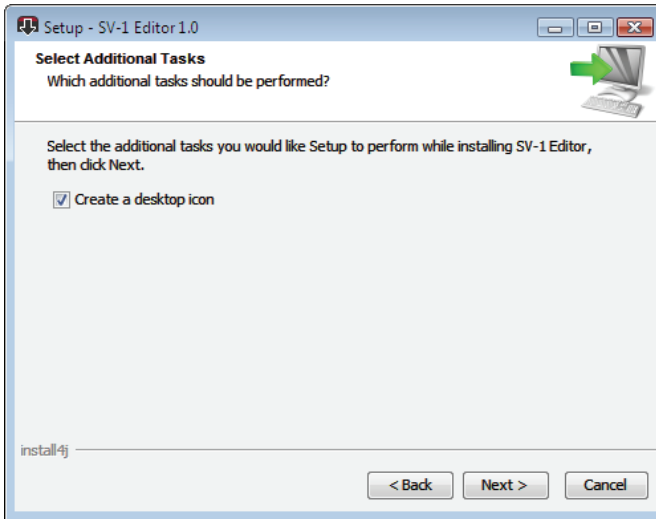

- Una volta terminato, appare una finestra di conferma. Per uscire dal programma d'installazione, fate clic su [Finish].

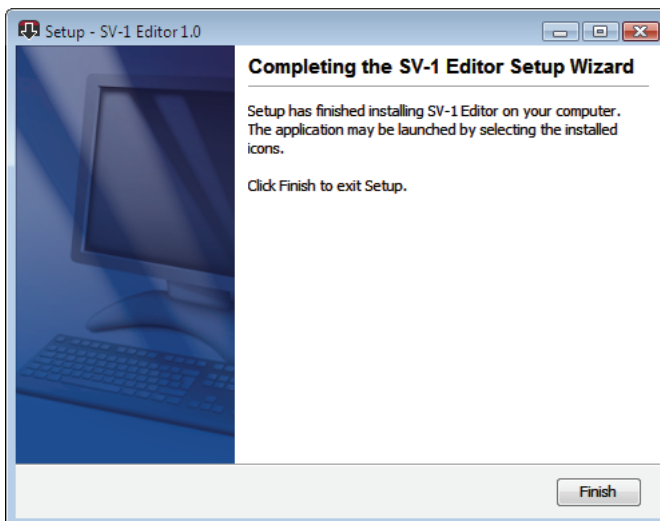

Eseguire l'SV-1 Editor

LANCIARE L'SV-1 EDITOR

Prima di lanciare l'SV-1 Editor, collegate l'SV-1 al computer con un cavo USB standard (potete farlo con l'SV-1 e il computer accesi o spenti). Quando avete finito, accendete sia l'SV-1 sia il computer. Quindi individuate l'icona dell'applicazione sul disco fisso e fate doppio clic su di essa.



Quando lanciate l'SV-1 Editor, il contenuto della memoria dell'SV-1 viene trasferito nell'Editor. Aspettate alcuni secondi in modo che il trasferimento venga completato.



NOTA: Se il computer entra nella modalità "sleep", il collegamento con l'SV-1 Editor potrebbe interrompersi. In tal caso, uscite dal programma e rilanciate l'SV-1 Editor. Quando lavorate con l'SV-1 vi suggeriamo di disattivare la modalità "sleep".

Iniziare a conoscere l'SV-1 Editor

SCHEMATA PRINCIPALE

Quando eseguite l'SV-1 Editor, viene mostrata la schermata principale, come nella seguente immagine. Si noti che non è possibile modificare le dimensioni di questa finestra.



Il layout è molto chiaro e potete facilmente individuare le varie sezioni logiche descritte in seguito.

MENU

Utilizzate i menu contenuti nella barra superiore per cercare i comandi che consentono di gestire i dati sul disco, trasmettere i dati all'SV-1 o impostare le preferenze dell'applicazione.

File Edit Option About

PAGINE

Ci sono tre pagine tra cui scegliere; potete accedervi utilizzando le alette corrispondenti nella parte superiore dell'area di edit:

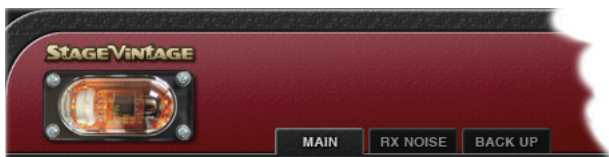

Le pagine sono:

- La pagina “**Main**”, dove potete modificare il suono selezionato o le impostazioni globali.
- La pagina “**RX Noise**”, dove potete regolare il volume e l’equalizzazione degli RX Noise del suono che state modificando (posto che il suono li contenga).
- La pagina “**Backup**”, dove potete scambiare dati con l'SV-1 e gestire librerie di suoni.

NOTA: Se l'SV-1 non è acceso, non sono disponibili tutte le pagine. Accendete l'SV-1 prima di lanciare l'SV-1 Editor.

CASSETTO LATERALE

Tutte le modifiche vengono applicate al suono selezionato. Selezionatelo da una delle liste del cassetto laterale a destra dello schermo.



MANOPOLE

Utilizzate le manopole per modificare il valore del parametro corrispondente. Fate clic su una manopola, quindi trascinate su il mouse per aumentare il valore o in giù per diminuirlo.

Quando viene selezionata una manopola, quest'ultima diventa arancione. Quando la manopola si trova in questo stato potete usare anche le frecce Su, Giù, Destra e Sinistra della tastiera del computer per cambiare il valore con più precisione.



Fate doppio clic sull'icona di una manopola per richiamare il valore di default del parametro corrispondente. La stessa cosa si ottiene premendo una manopola sul pannello di controllo dell'SV-1.

Quando l'icona di una manopola replica una manopola sul pannello di comando dell'SV-1, su di essa appare un punto arancione.



Replica una manopola sul pannello di comando





Manopola non disponibile sul pannello di comando

NOTA: Il nome di un parametro può essere diverso dal nome della vera manopola sul pannello di comando dell'SV-1.

PULSANTE "COMPARE"

Potete utilizzare il pulsante [COMPARE] per ascoltare il suono originale in modo da paragonarlo con quello modificato.

- Quando non è stato modificato alcun parametro, il pulsante è grigio e quindi non disponibile. 
- Quando è stato modificato uno o più parametri, il pulsante non è grigio e quindi è disponibile. L'SV-1 è in grado di capire lo stato di un parametro. Se riportate la manopola sul valore originale del parametro, il pulsante diventa di nuovo grigio e quindi non disponibile. 
- Se fate clic sul pulsante disponibile per richiamare temporaneamente le impostazioni originali, il pulsante "si illumina" di rosso. In tale situazione potete ascoltare il suono originale ma non potete apportare modifiche. Fate di nuovo clic sul pulsante [COMPARE] per tornare al preset modificato. 

RINOMINARE I SUONI

Il nome del suono selezionato appare sempre nell'angolo superiore destro dell'Editor.



Fate doppio clic sul nome per aprire la finestra “Rename & Save”:



Per richiamare questa finestra potete anche utilizzare il comando [Rename] nel menu “Edit” (tasti di scelta rapida: Ctrl-R su Windows, ⌘-R su Mac).

Cassetto laterale

Il cassetto laterale rispecchia la memoria interna dell'SV-1. È come la sezione "SOUND" e la sezione "FAVORITES" del pannello di comando dell'SV-1, con l'aggiunta di una lista di varie curve di accordatura.

LISTE 'SOUNDS', 'FAVORITES' E 'SCALES'

In ogni lista potete selezionare un suono, una memoria FAVORITE o una scala da modificare. Inoltre, potete accedere a tre comandi per salvare le modifiche correnti nella memoria dell'SV-1 dopo avere effettuato le modifiche.



SELEZIONARE UNA LISTA

Fate clic su un'etichetta nella parte superiore di questa sezione per visualizzare la lista corrispondente. (Si noti che questa area appare leggermente diversa su un PC o un Mac.)

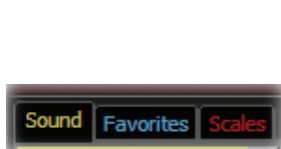

su un PC

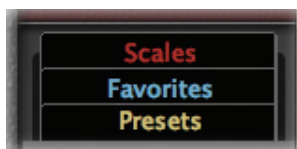

su un Mac

APRIRE O CHIUDERE IL CASSETTO LATERALE

Per aprire o chiudere il cassetto laterale, fate clic sulla piccola freccia vicino al lato superiore sinistro del cassetto:



Si noti che il cassetto è sempre aperto quando si lancia nuovamente l'Editor.

QUANDO SI CAMBIA SUONO...

Quando cambiate suono e ci sono modifiche non salvate, appare un messaggio che vi avverte che le modifiche verranno perse:

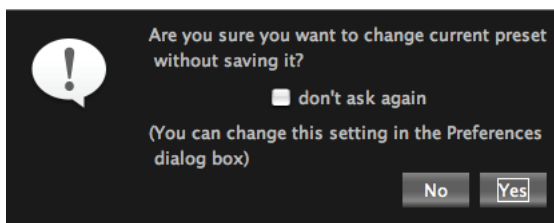

Fate clic su [No] per rivedere le modifiche o su [Yes] per eliminarle e selezionare un altro suono.

NOTA: Potete far apparire o meno questa finestra di dialogo spuntando la casella di spunta "don't ask again". Inoltre potete impostare questo comportamento anche in "Preferences" (si veda pagina 268).

COMANDI DEL CASSETTO

In fondo al cassetto laterale ci sono tre pulsanti che potete usare per salvare le modifiche nell'SV-1.

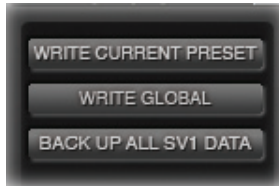

ATTENZIONE: Quando salvate le modifiche con questi comandi, tutti i dati presenti nella memoria dell'SV-1 vengono cancellati e sovrascritti. In seguito potete ripristinare i dati originali, ma fate attenzione a non sovrascrivere i dati personali di cui non avete mai fatto un backup.

WRITE CURRENT PRESET

Fate clic su questo pulsante per salvare le modifiche apportate al SOUND o al FAVORITE corrente (quello selezionato nell'elenco) nella memoria dell'SV-1. Per semplicità li chiamiamo entrambi "Presets".

WRITE GLOBAL

Fate clic su questo pulsante per salvare le modifiche apportate ai parametri globali, ossia "MIDI Channel" e "Master Tune" nella memoria dell'SV-1. I parametri "Transpose" e "Local Off" non vengono salvati e vengono reimpostati quando spegnete l'SV-1.

BACKUP ALL SV-1 DATA

Fate clic su questo pulsante per salvare tutti i dati contenuti nella memoria dell'SV-1 sul disco come set di backup (file con estensione "*.SV1"). Questo è utile per conservare tutti i suoni modificati sul disco del computer per archivarli e usarli in futuro.

1. Fate clic su questo comando. Appare la finestra di dialogo “Save”:



2. Date un nome al nuovo set di backup.
3. Scegliete una locazione in cui salvarlo.
4. Fate clic su [Save] per confermare o su [Cancel] per uscire senza salvarlo.

Pagina principale (Main)

Nella pagina “Main” potete modificare il suono selezionato e le impostazioni globali.

SEZIONI EFFETTI

Potete accedere a tutti i parametri degli effetti tramite la parte centrale della schermata “Main”. *Tutti i parametri degli effetti sono descritti in modo dettagliato a partire da pagina 232.*



Questa parte corrisponde alle varie sezioni degli effetti presenti sul pannello di controllo dell'SV-1. Tuttavia, nell'Editor sono disponibili più parametri.

Potete salvare gli effetti modificati in ogni SOUND o FAVORITE all'interno della memoria dell'SV-1 facendo clic sul pulsante [Write Current Preset] del cassetto laterale.

SEZIONE 'TUNING CURVE'

L'SV-1 è dotato di varie scale preset o “curve di accordatura” che potete applicare al suono come alternativa al temperamento equabile standard. Le scale alternative riproducono l'accordatura originale, scelta dai produttori delle tastiere originali, che meglio si adatta al suono dei loro strumenti.

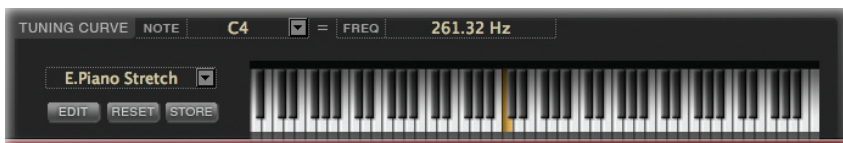

SELEZIONARE UNA CURVA DI ACCORDATURA

Potete selezionare una scala dal menu pop-up che si trova a sinistra del disegno della tastiera:



Potete salvare la curva di accordatura selezionata in ogni SOUND o FAVORITE all'interno della memoria dell'SV-1 facendo clic sul pulsante [Write Current Preset] del cassetto laterale.

MODIFICARE UNA SCALA 'USER'

Potete modificare ogni curva di accordatura e salvarla in una delle due scale “User” disponibili. Le scale “User” si trovano nella lista delle scale all'interno del cassetto laterale.

1. Selezionate una scala da modificare dal menu pop-up che si trova a sinistra del disegno della tastiera (come mostra la figura precedente).

- Fate clic sul pulsante [EDIT] per effettuare le modifiche. Il nome della manopola [Master Tune] cambia e diventa [Tune]:

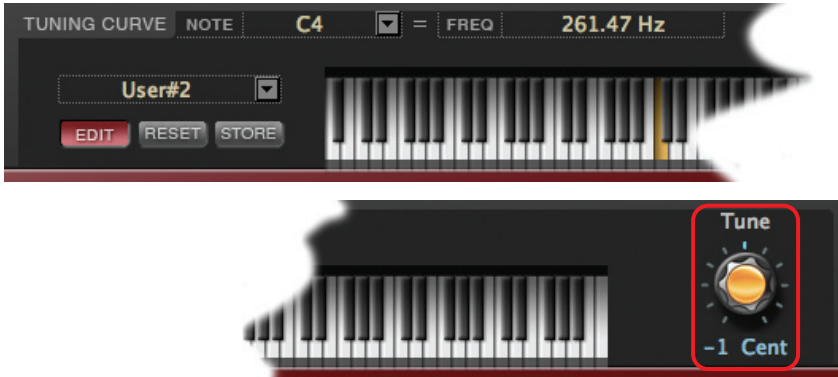

- Fate clic su un tasto per modificarlo (oppure sceglierlo dal menu pop-up "NOTE").
- Regolate l'accordatura della nota in cent (1 cent = $\frac{1}{100}$ di semitono) con la manopola [Tune].
- Ripetete questa procedura per tutte le note che volete modificare.
- Fate clic sul pulsante [EDIT] per uscire dalla sezione delle modifiche senza salvarle. Ritroverete le modifiche quando entrerete di nuovo nella sezione.
- Fate clic sul pulsante [RESET] se volete cancellare tutte le modifiche apportate alla scala.
- Fate clic sul pulsante [STORE] per salvare tutte le modifiche in una delle due scale "User". Appare la finestra di dialogo "Save Scale":

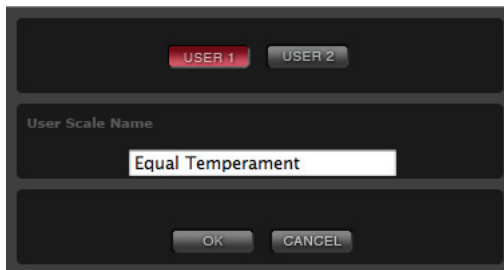

Scegliete una scala "User" ("User 1" o "User 2") e assegnatele un nome. Quindi fate clic su [OK] per confermare il salvataggio oppure su [Cancel] per uscire dalla procedura senza salvare.

Alla fine, la nuova scala appare nella lista "Scale" del cassetto laterale.

SEZIONE 'TOUCH'

Qui potete scegliere una delle otto curve di dinamica disponibili per la tastiera, regolando la sua sensibilità.



Impostazione	Curva di dinamica	Spiegazione
N	Normal	Dinamica normale di un pianoforte.
S1	Soft 1	Potete riprodurre note forti con una lieve pressione sui tasti.
S2	Soft 2	
M1	Medium 1	Potete riprodurre note forti con una normale pressione sui tasti.
M2	Medium 2	
H1	Hard 1	Potete riprodurre note forti solo premendo con forza sui tasti.
H2	Hard 2	
F	Fixed	Dinamica fissa. Per programmare la dinamica desiderata, dovete inserire il valore nel rettangolo sopra la manopola.

Potete salvare la curva di dinamica selezionata in ogni SOUND o FAVORITE all'interno della memoria dell'SV-1 facendo clic sul pulsante [Write Current Preset] del cassetto laterale.

SEZIONE 'GLOBAL'

Qui potete modificare alcuni parametri generali, come la trasposizione, il canale MIDI per ricevere e inviare dati di controllo e l'accordatura master, e potete attivare o disattivare il modo "Local Off".



I parametri "Transpose" e "Local Off" vengono sempre reimpostati quando spegnete lo strumento. Il canale MIDI e i valori "Master Tune" vengono salvati in modo permanente nell'SV-1 come impostazioni globali facendo clic sul pulsante [Write Global].

TRANPOSE

Utilizzate questa manopola per trasporre in maniera globale l'SV-1. Ciò è utile quando si suonano pezzi in tonalità difficili. Questo parametro viene sempre reimpostato quando spegnete lo strumento.

MIDI CHANNEL

Qui potete specificare il canale MIDI su cui l'SV-1 trasmette e riceve i dati. Il canale selezionato può essere salvato come impostazione globale facendo clic sul pulsante [Write Global] del cassetto laterale.

LOCAL OFF

Quando l'indicatore LED è spento, l'SV-1 può suonare i suoni dalla tastiera e inviare i dati MIDI al computer. Quando è acceso (funzione "Local Off" attivata), l'SV-1 può inviare i dati MIDI a un computer, ma non potete usare la sua tastiera per suonare direttamente i suoni. Le note devono passare per il computer attraverso la funzione "MIDI Echo" o "MIDI Thru". Questo è utile per evitare note doppie quando lo strumento è collegato a un computer.

Questo parametro viene sempre reimpostato quando spegnete lo strumento.

MASTER TUNE

Questa manopola regola in modo globale l'accordatura fine dell'SV-1, per intonarlo con un altro strumento con cui state suonando.

L'accordatura selezionata può essere salvata come impostazione globale facendo clic sul pulsante [Write Global] del cassetto laterale.

Gli effetti in dettaglio

Le sezioni effetti costituiscono una parte essenziale dei vostri suoni. Esse corrispondono alle sezioni degli effetti presenti sul pannello di controllo dell'SV-1.

LA CATENA DEGLI EFFETTI

L'EQ e l'effetto pedale (PreFX) sono collocati prima dell'amplificatore (Amp Model) e del cabinet mentre il modulatore ed il riverbero/delay sono collocati dopo il modello di cabinet. Infine, c'è un limitatore che si occupa della dinamica.

La modulazione, il delay, l'eco e il riverbero sono collocati dopo l'amplificatore – e non prima come il PreFX– perché in tal modo suonano meglio e risultano più realistici. Per esempio, il riverbero simula il suono creato da una stanza o da una sala. Così, per logica, più lo si colloca alla fine della catena del segnale e più “realistico” e naturale risulta il suono a cui lo si aggiunge. La stessa cosa vale per il delay e la modulazione – essi risultano più naturali se vengono aggiunti alla fine del percorso del segnale e non all'inizio.

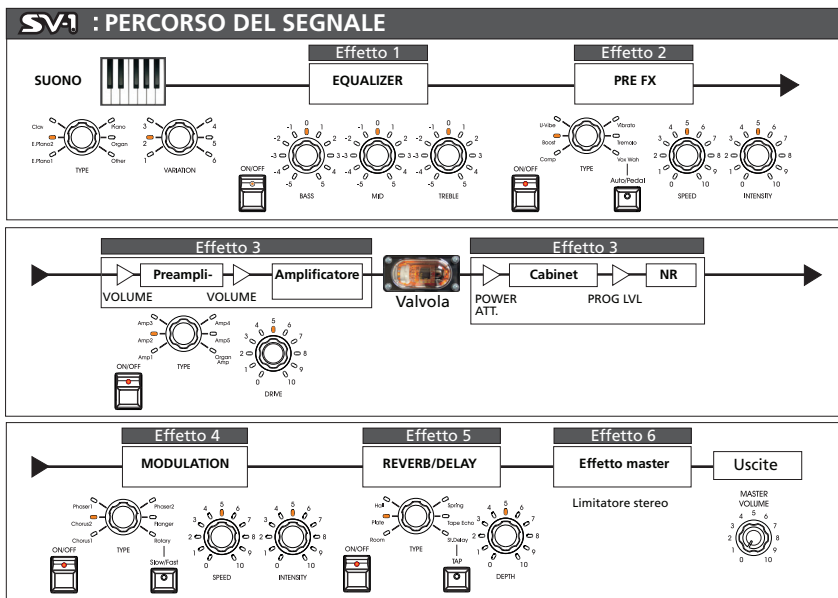

La catena degli effetti non può essere modificata. Tuttavia, ogni sezione può essere attivata o disattivata. Utilizzate il pulsante [ON] vicino ad ogni effetto per attivare o disattivare la sezione corrispondente.

SEZIONE “EQUALIZER”

Si tratta di un equalizzatore semiparametrico collocato prima del PRE-FX .



Parametro	Valori	Spiegazione
Bass	-36...36	Regola il guadagno delle frequenze dei bassi (nell'intervallo $\pm 18\text{dB}$).
Middle (Gain)	-36...36	Regola il guadagno delle frequenze dei medi (nell'intervallo $\pm 18\text{dB}$).
Middle (Freq)	100Hz...10.0kHz	Imposta la frequenza della gamma dei medi.
Treble	-36...36	Regola il guadagno delle frequenze degli alti (nell'intervallo $\pm 18\text{dB}$).

SEZIONE "PRE-FX"

Il PRE-FX (anche chiamato "Stompbox" o effetto pedale) è collocato prima dell'amplificatore.

SCEGLIERE UN EFFETTO PEDALE PRE-FX

Fate clic sul nome dell'effetto Pre-Fx selezionato e quindi scegliete un altro elemento della lista.



COMPRESSOR

Dovete suonare un passaggio armonico che deve risultare gradevole, uniforme e regolare? Non cercate altrove: il compressore è il pedale che fa al caso vostro. È modellato su un pedale compressore estremamente famoso per il suono chiaro che produce. Perfetto per la musica pop e funk.



Parametri	Valori	Spiegazione
Sens	0...99	Regola la sensibilità del compressore (ossia quando subentra il suo effetto "uniformante"). La quantità di compressione aumenta via via che si alza questo controllo.
Level	0...100	Regola il livello dell'uscita. Di solito serve per compensare la perdita di guadagno causata dalla compressione.
Attack	0...99 [ms]	Regola la velocità necessaria affinché subentri il compressore. Velocità alte possono tagliare l'inizio delle note.

BOOSTER (VOX VBM-1 TREBLE BOOSTER)

Questo effetto è modellato su uno tra i più apprezzati effetti boost/overdrive, progettato per ottenere il famoso effetto “guitar orchestra”. Questo effetto è in grado di fornire un boost trasparente al segnale o un overdrive armonicamente ricco, ottimo sui suoni di organo. In tal modo si ottiene una resa più ricca e precisa del suono originale. I suoi tre controlli hanno una gamma molto ampia e questo fa sì che l’unità sia in grado di fornire una ampia varietà di suoni con overdrive.



Parametri	Valori	Spiegazione
Drive	0...99	Regola la quantità di distorsione (boost). Con un’impostazione minima, il suono risulta molto chiaro e ha una grande dinamica.
Level	0...100	Regola il livello dell’uscita.
Tone	0...99	Regola il suono.

U-VIBE

Modellato sul famoso effetto di pedale chorus/vibrato. Questo effetto simula un altoparlante rotante e produce un suono estremamente seducente e fluido. È interessante notare che la persona che ha creato questo grande pedale ha ideato anche l’eccellente tecnologia Valve Reactor utilizzata nell’SV-1.



Parametri	Valori	Spiegazione
Speed	1.00...10.00 [Hz]	Regola la velocità dell'effetto U-Vibe.
Depth	0...100	Regola l'intensità dell'effetto U-Vibe.
Mix	0...100	Regola il mix di suono diretto e vibrato. "0" corrisponde a nessun effetto, "50" a chorus e "100" a vibrato.

ORGANO VIBRATO/CHORUS

Questo effetto simula il circuito chorus e vibrato di un organo vintage. Se selezionate il modo "Preset", alcune manopole non hanno nessun effetto e potete usare la manopola [TYPE] per selezionare il tipo di vibrato o chorus. Se selezionate il modo "Custom", potete usare le manopole [DEPTH] e [SPEED] per creare uno di questi due suoni, ampliando ulteriormente la gamma di possibilità dell'unità originale. La manopola [MIX] vi consente di bilanciare suono diretto ed effetto.



Parametri	Valori	Spiegazione
Mode	Preset, Custom	Seleziona le impostazioni preset o personalizzate.
Type	V1, C1, V2, C2, V3, C3	Seleziona il tipo di effetto nel modo "Preset". "V1/V2/V3" sono variazioni del vibrato e "C1/C2/C3" sono variazioni del chorus.
Vib/Ch Mix	0...100	Se siete nel modo "Custom", imposta il livello del mix tra vibrato e chorus.
Depth	0...100	Regola l'intensità della modulazione.
Speed	0.02...20.00 [Hz]	Regola la velocità della modulazione.
Mix	0...100	Regola il livello dell'uscita dell'effetto.

TREMOLO

Questo effetto modella il famoso circuito di tremolo originariamente presente nell'AMP3. Il parametro “SPREAD” vi consente di produrre un effetto panning tra sinistra e destra.



Parametri	Valori	Spiegazione
Speed	0.10...10.00 [Hz]	Regola la velocità del tremolo.
Depth	0...100	Regola l'intensità del tremolo.
Spread	0...100	Regola la diffusione sinistra/destra.
Mix	0...100	Regola il livello dell'uscita dell'effetto.

VOX WAH

Questo effetto modella due leggendari pedali Wah della VOX: il modello V847 e V848 Clyde McCoy. Grazie al loro straordinario suono “roco”, sono gli unici pedali Wah a cui si affidano molti professionisti. Se usato saggiamente, questo pedale può rendere le vostre linee melodiche simili al pianto di un neonato o all'urlo di un indemoniato!



Parametri	Valori	Spiegazione
Close	0...99	Regola il suono quando il pedale Wah è chiuso.
Open	0...99	Regola il suono quando il pedale Wah è aperto.
Manual	0...99	Regola l'apertura (la posizione) del Wah.
Model	V847, V848	Seleziona il modello V847 o V848 Clyde McCoy come tipo di Wah

NOTA: Se selezionate questo effetto, potete controllare il Wah con un pedale di espressione collegato al jack PEDAL 2. Si veda il Manuale di istruzioni del pianoforte per ulteriori informazioni.

CONSIGLIO: Un trucco impiegato da molti musicisti, inclusi nomi molto famosi, consiste nel trovare un "punto intermedio" all'interno della gamma del pedale Wah e mantenersi su quello. Questa tecnica prende il nome di "**stuck-Wah**" (**Wah bloccato**) e se usata con gusto può risultare molto efficace poiché si ottengono suoni così incisivi da "bucare" qualsiasi mix.

SEZIONE “AMP MODEL”

Non è stato semplice selezionare gli amplificatori da modellare poiché ce ne sono molti di ottima qualità tra cui scegliere. Dopo infinite ore di ricerca, discussioni e sessioni di ascolto, abbiamo stilato la nostra “top list”. Come vedrete, quelli che abbiamo scelto non sono solo “il meglio del raccolto” ma offrono anche la più ampia scelta possibile di suoni eccellenti.

Il modo operativo del preamplificatore e dell’amplificatore, la risposta dei controlli del suono e la loro collocazione all’interno del circuito cambiano a seconda del tipo di amplificatore che selezionate qui, il quale replica precisamente l’esatto guadagno e carattere tonale dell’amplificatore originale. Sono stati accuratamente simulati tutti i più importanti amplificatori da palco (classe A o AB) ed anche i circuiti a contro-azione negativa.

Informazioni sulle manopole [Gain] e [Volume]

I modelli di amplificatore dell’SV-1 offrono due manopole che agiscono sul volume (o guadagno): PRE VOLUME (o DRIVE) e AMP VOLUME. Ogni controllo ha una sua funzione specifica e il suono di un particolare amplificatore può variare di molto a seconda delle impostazioni di queste manopole. Inoltre il POWER ATTENUATOR nella sezione dei cabinet è collocato tra l’uscita dell’amplificatore e l’ingresso del cabinet degli altoparlanti. Una manopola [PROGRAM LEVEL] nella sezione dei cabinet controlla il livello del mix finale e vi consente di bilanciare tutti i preset.

Abbiamo fatto in modo che la relazione tra il preamplificatore e l’amplificatore funzioni come negli amplificatori originali. Quindi, per ottenere suoni realmente autentici, utilizzate il controllo [Pre/Drive Volume] nello stesso modo. Impostazioni basse di “Pre Volume” producono più distorsione del preamplificatore mentre impostazioni basse aggiungono la distorsione e il calore tipico del Valve Reactor.

NOTA: Se impostate il “Pre Volume” su valori alti, la distorsione è molto marcata, quindi vi consigliamo di non farlo.

Parlando di valvole

Gli inglesi le chiamano "valves" mentre i loro cugini americani li chiamano "tubes"... c'è un detto che dice: l'Inghilterra e l'America sono due paesi divisi dalla stessa lingua! Comunque, chiamatele come volete, questi meravigliosi bulbi di vetro rappresentano il cuore di tutti i nostri modelli. Noi le chiamiamo "valvole"!!

DOMANDA: Che differenza c'è tra una valvola ECC83 e un una12AX7?

RISPOSTA: Nessuna! Sono esattamente la stessa cosa — ovvero la più popolare valvola nel mondo degli amplificatori. ECC83 è il nome inglese, 12AX7 (o 7025) è il nome americano.

Accuratezza dell'amplificatore

Quello che succede nello stadio di amplificazione di qualsiasi buon amplificatore a valvole **determina** il suono e il comportamento dell'amplificatore. Il modo in cui funziona un amplificatore (Classe A o Classe AB), le valvole utilizzate (EL84, EL34, 6L6, 6V6), la natura esatta del circuito di feedback negativo (se mai ne esistesse una) e il modo in cui lo stadio di potenza interagisce (relazione che prende il nome di "damping") con l'altoparlante o gli altoparlanti che controlla, giocano un ruolo decisivo nella creazione del **suono**. Ecco perché abbiamo dotato l'SV-1 della tecnologia brevettata **Valve Reactor** - tecnologia di modellazione avanguardistica esclusiva di VOX (membro della famiglia KORG) che dona alla nostra acclamata gamma di amplificatori Valvetronix un "valore aggiunto". Questa straordinaria tecnologia simula un amplificatore a valvole utilizzando un vero circuito valvolare e fa in modo che tutte le più importanti ed insite caratteristiche di un amplificatore valvolare vengano riprodotte fedelmente e accuratamente. Per esempio: se scegliete il modello di amplificatore AC30 – amplificatore con stadio di potenza Classe A, con valvole di uscita EL84 e nessun feedback negativo - l'amplificatore **Valve Reactor** si riconfigura proprio per emulare quel modello.

Detto questo, vediamo in specifico i singoli modelli di amplificatore...

SCEGLIERE UN MODELLO DI AMPLIFICATORE

Fate clic sul nome del modello di amplificatore selezionato e quindi sceglietene uno dall'elenco.

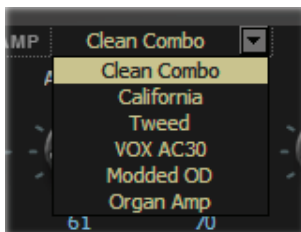

AMP 1 (CLEAN COMBO)

Il suono pulito del Clean Combo è molto nasale e asciutto, con un basso profondo e nitido tipo pianoforte. Se spinto al massimo il basso tende ad “esplosione”. L'amplificatore originale non è dotato di un controllo PRESENCE ma ha un interruttore BRIGHT. Il controllo PRESENCE dell'SV-1 simula questo interruttore, con “on”, “off” e anche tutte le posizioni intermedie!

Valvole dell'originale: 2 x 12AX7 & 2 x 7025 & 2 x 12AT7 (ossia ECC81) nel pre-amplificatore, 4 x 6L6) nell'amplificatore



Parametri	Valori	Spiegazione
Pre Vol	0...100	Il grado di distorsione è determinato dal livello del segnale dell'ingresso e dall'impostazione “PRE VOL”. Aumentando l'impostazione “PRE VOL” aumenta il livello generale del volume. Usate il parametro “AMP VOL” per regolare il livello del volume.
Amp Vol	0...100	
Bass	0...100	Regola le frequenze dei bassi.
Middle	0...100	Regola le frequenze dei medi.
Treble	0...100	Regola le frequenze degli alti.
Presence	0...100	Enfatizza le frequenze al di sopra della normale gamma di controllo degli acuti.

AMP 2 (CALIFORNIA)

Questo amplificatore per chitarra è stato prodotto negli anni '60 nel sud della California. I suoi 45W e gli altoparlanti 4x10" gli conferivano un suono brillante. Grazie al suo suono potente, questo amplificatore era uno dei più utilizzati nei club.

Valvole dell'originale: 4 x 12AX7 nel preamplificatore, 1 x 5AR4 raddrizzatori a valvola, 2 x 6L6 valvole nell'amplificatore, più 2 x 12AT7 valvole.

Per illustrazioni e una descrizione dei parametri, fate riferimento all' "Amp 1 (Clean Combo)".

AMP 3 (TWEED)

Questo è un amplificatore che ha fatto storia. Con la sua raffinata e ricca distorsione dai toni chiari e ricchi di armoniche, provenienti dagli altoparlanti 2x12" da 40W, questo amplificatore divenne uno dei più popolari tra le grandi band degli anni '60. Ha quello che viene definito "il suono classico". Il suo soprannome deriva dal pannello anteriore costituito da una griglia di stoffa verniciata "marrone/oro anticato" che gli conferiva un look sofisticato.

Valvole dell'originale: 4 x 12AX7 nel preamplificatore, 2 x 5U4 raddrizzatori a valvola, 2 x 6L6 valvole nell'amplificatore.

Per illustrazioni e una descrizione dei parametri, fate riferimento all' "Amp 1 (Clean Combo)".

AMP 4 (VOX AC30)

Questo amplificatore si basa sul canale Normal di un AC30 30W, 2x12" del 1959. Il canale Normal dell'AC30 è noto per avere un numero essenziale di manopole.

NOTA SUL CONTROLLO: *Il nostro controllo [Presence] modella esattamente il "Top Cut" dell'AC30 originale – ma al contrario ("off" = cut) per renderlo più logico.*

Dati della valvola originale: 4 x ECC83, 1 x ECC82 nel preamplificatore, 1 x GZ34 raddrizzatore, 4 x EL84 nell'amplificatore.

Per illustrazioni e una descrizione dei parametri, fate riferimento all' "Amp 1 (Clean Combo)".

AMP 5 (MODDED OD)

Per questo modello abbiamo modellato il canale Overdrive di un costosissimo preamplificatore fatto a mano da un famoso costruttore californiano. I suoi magnifici bassi profondi e pieni, la sua gamma dei medi deliziosamente tran-

sienti e i suoi dolci acuti, con un overdrive armonicamente ricco, il suo suono chiaro e caldo, il suo attacco legnoso e il suo prosperoso sustain, lo rendono istantaneamente piacevole da suonare.

Valvole dell'originale: 2 x 12AX7 nel preamplificatore, 1 x 12AX7 raddrizzatore, 4 x EL34 (o 6L6) nel preamplificatore.

Per illustrazioni e una descrizione dei parametri, fate riferimento all’“Amp 1 (Clean Combo)”.

AMP 6 (AMPLIFICATORE PER ORGANO)

Questo modello è diverso dagli altri poiché non è modellato su un amplificatore vintage ma sull'innovativo modello incluso nei sintetizzatori KORG. La distorsione utilizza un modo “Overdrive” e un modo “Hi-Gain”. Con l'aggiunta dell'EQ a 3 bande, questa simulazione di amplificatore vi consente di creare una distorsione molto versatile. Questo modello di amplificatore è particolarmente indicato per i suoni di organo.



Parametri	Valori	Spiegazione
Drive	1...100	Il grado di distorsione è determinato dal livello del segnale dell'ingresso e dall'impostazione "DRIVE". Aumentando l'impostazione "DRIVE" aumenta il livello generale del volume. Usate il parametro "AMP VOL" per regolare il livello del volume.
Amp Vol	0...50	
Bass	-18...18	Regola le frequenze dei bassi.
Middle	-18...18	Regola le frequenze dei medi.
Treble	-18...18	Regola le frequenze degli alti.
Drive Mode	Overdrive, Hi-Gain	Fa passare dalla distorsione "Overdrive" alla distorsione "Hi-gain" e viceversa.

SEZIONE "CABINET"

Ora guardiamo i modelli di cabinet. Si noti che i modelli di cabinet vengono automaticamente richiamati quando si seleziona un modello di amplificatore dal pannello di controllo dell'SV-1. Questo è l'unico posto in cui potete modificare la combinazione amp/cabinet!

Accuratezza dei cabinet e degli altoparlanti

Non ha molto senso avere modelli di amplificatori estremamente accurati se i modelli di cabinet non sono altrettanto accurati. Come sapete, in realtà, lo stadio di uscita di un amplificatore valvolare lavora in stretta armonia con la curva d'impedenza variabile dell'altoparlante/i che controlla. Questa relazione intima e vitale, gioca un ruolo fondamentale nel produrre quel suono caldo e vigoroso e quella sensazione piacevole che noi tutti conosciamo e amiamo. In breve, modellare il cabinet di un altoparlante non riguarda solo la risposta in frequenza, ma è una combinazione di risposta in frequenza, risposta al transiente (come l'altoparlante reagisce alla forza con cui vengono suonate le note) e l'importantissima interazione tra l'uscita dell'amplificatore e la curva d'impedenza dell'altoparlante. Inoltre, quando si modella un cabinet bisogna tenere conto di altri fattori fondamentali quali le dimensioni fisiche dell'alloggiamento (il cabinet), il suono unico di tale alloggiamento (che viene determinato sia dal tipo che dallo spessore del legno con cui è realizzato) e se il cabinet è aperto, semi-aperto o chiuso posteriormente. Particolari circuiti e una speciale tecnologia di modellazione tengono conto di tutti questi fattori nei modelli di cabinet presenti nell'SV-1.

SCEGLIERE UN MODELLO DI CABINET

Fate clic sul nome del modello di cabinet selezionato e quindi sceglietene uno dall'elenco.

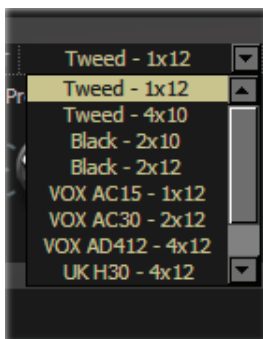

TWEED – 1X12

Questo altoparlante fa da complemento al nostro amplificatore Tweed. Come suggerisce il nome, si tratta di un solo altoparlante da 12”, che utilizza un famoso magnete Alnico.



Parametri	Valori	Spiegazione
Power Att	0...100	È un attenuatore di potenza che imposta il livello dell'amplificatore. Cambiando il suo valore cambia anche il carattere del suono.
Prog Level	0...100	Imposta il volume generale del preset.
NR Sens	0...100	Regola il livello del "noise gate".

TWEED – 4X10

Parlando sempre di altoparlanti con magnete Alnico, questo cabinet è aperto posteriormente e utilizza quattro altoparlanti 10” 8 Ohm, collegati in parallelo per un'impedenza totale di 2 Ohms.

Per illustrazioni e una descrizione dei parametri, fate riferimento al “Tweed – 1x12”.

BLACK – 2X10

Questi altoparlanti si basano su un combo da 35W e 2x10” aperto posteriormente con magnete in ceramica.

Per illustrazioni e una descrizione dei parametri, fate riferimento al “Tweed – 1x12”.

BLACK – 2X12

Questo sistema di altoparlanti presenta due altoparlanti da 12” con magnete in ceramica. Sono unità da 8 Ohm collegate in parallelo per un carico totale di 4 Ohms.

Per illustrazioni e una descrizione dei parametri, fate riferimento al “Tweed – 1x12”.

VOX AC15 – 1x12

Questo è un combo da 1x12" aperto posteriormente che utilizza il celebre altoparlante VOX Blue Alnico, prodotto da Celestion a Ipswich, in Inghilterra.

Per illustrazioni e una descrizione dei parametri, fate riferimento al "Tweed – 1x12".

VOX AC30 – 2x12

Questi VOX Blue Alnico originali da 2x12" sono collegati in serie per ottenere 16 Ohm ed offrire il magnifico suono VOX.

Per illustrazioni e una descrizione dei parametri, fate riferimento al "Tweed – 1x12".

VOX AD412 – 4x12

Questo è un cabinet chiuso posteriormente che contiene quattro altoparlanti Celestion personalizzati da 12" con magneti al neodimio.

Per illustrazioni e una descrizione dei parametri, fate riferimento al "Tweed – 1x12".

UK H30 – 4x12

Questo robusto cabinet con altoparlanti da 30W, degli anni '60, è realizzato dalla stessa famosa azienda britannica di amplificatori dello UK T75 4x12.

Per illustrazioni e una descrizione dei parametri, fate riferimento al "Tweed – 1x12".

UK T75 – 4x12

Questo cabinet da 4x12" chiuso posteriormente presenta moderni altoparlanti britannici da 75W.

Per illustrazioni e una descrizione dei parametri, fate riferimento al "Tweed – 1x12".

US V30 – 4x12

Questo cabinet utilizza quattro altoparlanti "Vintage" costruiti nel Regno Unito ed è famoso per i suoi bassi profondi e gli alti molto definiti.

Per illustrazioni e una descrizione dei parametri, fate riferimento al "Tweed – 1x12".

COSA VA CON COSA?

Fondamentalmente con l’SV-1 potete accoppiare qualsiasi modello di amplificatore e modello di cabinet e creare molte varietà di suoni. Ma per darvi un punto di partenza, ecco un elenco di coppie “storicamente” corrette:

Modello di amplificatore	Modello di cabinet storicamente corretto
Clean Combo	Black – 2x12
California	Tweed – 4x10
Tweed	Tweed – 1x12
VOX AC30	VOX AC30 – 2x12
Modded OD	US V30 – 4x12 o UK T75 – 4x12
Organ Amp	Tweed 4x10

Grazie alla flessibilità del vostro SV-1, miscelare ed accoppiare tutti i modelli di amplificatore e cabinet è solo questione di un “click”, senza nessun rischio di distruggere gli altoparlanti. Questa possibilità può produrre combinazioni estremamente interessanti.

SEZIONE "MODULATION Fx"

Questa sezione vi permette di aggiungere un effetto di modulazione dopo il cabinet. Potete scegliere tra sei tipi.

SCEGLIERE UN EFFETTO DI MODULAZIONE

Fate clic sul riquadro della sezione "MODULATION", quindi sul nome dell'effetto di modulazione selezionato e infine selezionatene un altro dall'elenco.

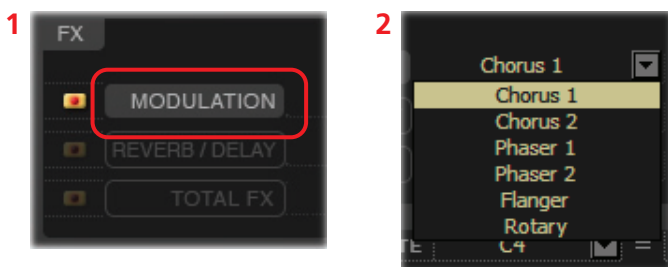

CHORUS 1

È il modello di un chorus noto per essere incorporato in un amplificatore per chitarra. In modo "Mono" è un vibrato ed in modo "Stereo" è un chorus. Potete usare le manopole [Speed] e [Depth] per ottenere una gamma di possibilità ancora più ampia di quella del modello originale!



Parametri	Valori	Spiegazione
Speed	0.10...10.00 [Hz]	Regola la velocità della modulazione.
Depth	0...100	Regola l'intensità della modulazione.
Manual	0...99	Regola la frequenza centrale dello sweep. Se "Depth" è impostato su "100", "Manual" non funziona.
Mode	Mono, Stereo	Seleziona il modo dell'uscita. Nel modo stereo, l'effetto proviene da destra e il suono originale proviene da sinistra.

CHORUS 2

Questo chorus stereo + pitch modulator e flanger è stato pensato per essere utilizzato con le chitarre, ma è stato scoperto ed utilizzato da molti tastieristi per dare un “tocco” in più ai pianoforti elettrici.



Parametri	Valori	Spiegazione
Speed	0.10...10.00 [Hz]	Regola la velocità della modulazione.
Intensity	0...99	Regola l'intensità della modulazione.
Type	Chorus, Pitch Mod, Flanger	Sceglie il tipo di effetto.
Width	0...100	Regola la spaziosità sinistra/destra. Non funziona nel modo mono.
Mode	Mono, Stereo	Seleziona il modo dell'uscita.

PHASER 1

Questo dispositivo è stato utilizzato in moltissime registrazioni. È utile per dare vivacità, animare i passaggi armonici e rendere il suono più ricco e aperto.



Parametri	Valori	Spiegazione
Speed	0.10...10.00 [Hz]	Regola la velocità della modulazione.
Depth	0...100	Regola l'intensità della modulazione.
Manual	0...99	Regola la frequenza centrale dello sweep. Se “Depth” è impostato su “100”, “Manual” non funziona.
Resonance	0...100	Regola la risonanza del phaser, cambiando l'altezza e l'intensità dei picchi della risposta in frequenza del phaser.

PHASER 2

Questo classico phaser, costruito a New York durante gli anni '70, ha un suono caldo e ricco caratterizzato da una liquida trasparenza.

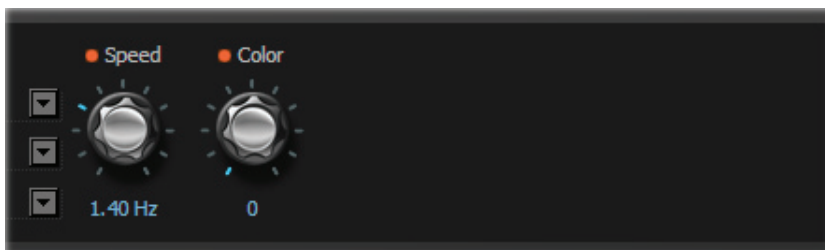

Parametri	Valori	Spiegazione
Speed	0.10...10.00 [Hz]	Regola la velocità della modulazione.
Color	0, 1	Cambia il suono del phaser, passando da un phase shift pieno e robusto se impostato su "0", ad uno più pronunciato se impostato su "1".

FLANGER

E' il modello del classico flanger analogico. La strabiliante tecnologia usata in questo pedale produce un suono ampio e sibilante, ideale per accordi suonati con il clavi ed il pianoforte elettrico.



Parametri	Valori	Spiegazione
Speed	0.10...10.00 [Hz]	Regola la velocità della modulazione.
Depth	0...100	Regola l'intensità della modulazione.
Manual	0...99	Regola la frequenza centrale dello sweep. Se "Depth" è impostato su "10", "Manual" non funziona.
Resonance	0...100	Regola la quantità di risonanza.
Offset	0...100	Regola la posizione iniziale dell'LFO.

ROTARY

Modella un altoparlante rotary stereo. Nel passaggio tra le velocità “Slow” o “Fast”, impiega un certo tempo per raggiungere la velocità specificata – proprio come in un vero altoparlante rotary. Questo perché il motore che crea la rotazione impiega qualche secondo per accelerare o decelerare.



Parametri	Valori	Spiegazione
Rotor/Horn	0...100	Regola il bilanciamento tra il rotore delle frequenze basse e la tromba delle frequenze alte.
Horn Acceleration	0...100	Regola la rapidità con cui la velocità della rotazione della tromba nella gamma degli acuti viene mutata.
Rotor Acceleration	0...100	Determina la rapidità con cui la velocità della rotazione del rotore nella gamma dei bassi viene mutata.
Horn Speed	Brake...200	Regola il tempo necessario affinché la velocità rotazionale della tromba cambi. Con valori alti il cambio impiega più tempo. La posizione “Brake” arresta la tromba.
Rotor Speed	Brake...200	Regola il tempo necessario affinché la velocità rotazionale del rotore cambi. Con valori alti il cambio impiega più tempo. La posizione “Brake” arresta il rotore.
Slow/Fast	Slow, Fast	Fa passare della velocità rotazionale lenta a quella veloce e viceversa.

NOTA: quando questo effetto è selezionato, potete controllare il rotary slow/fast con un pedale footswitch collegato al jack PEDAL 1. Si veda la Guida dell'utente per ulteriori informazioni.

SEZIONE "REVERB/DELAY"

Qui potete impostare l'effetto di riverbero, eco o delay inserito dopo la modulazione.

SCEGLIERE UN EFFETTO DI RIVERBERO/DELAY

Fate clic sul riquadro della sezione "REVERB/DELAY", quindi sul nome dell'effetto di riverbero/delay selezionato e infine scegliete un effetto diverso dall'elenco.

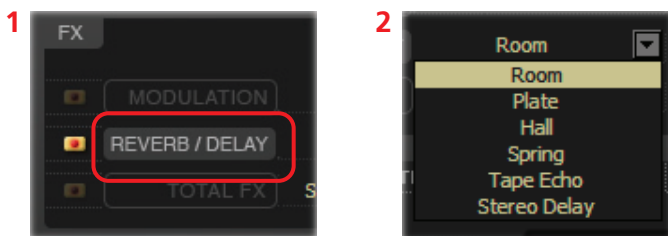

ROOM

Modella la riverberazione di una tipica stanza, con molte prime riflessioni.



Parametri	Valori	Spiegazione
Time	0...99	Imposta il tempo del riverbero, che varia a seconda del tipo di riverbero.
Lo Damp	0...100	Regola l'attenuazione della gamma delle frequenze dei bassi.
Hi Damp	0...100	Regola l'attenuazione della gamma delle frequenze degli alti.
Pre Delay	0...70	Imposta il ritardo iniziale prima che cominci la riverberazione. Regolando questa impostazione potete rendere più definito il suono originale.
Mix	0...100	Regola la quantità di mix del riverbero.

PLATE

Modella un tipo di unità di riverbero che funziona facendo vibrare una piastra di metallo invece di una molla. È regolato su un tempo di riverbero abbastanza breve. Questa riverberazione è caratterizzata da un attacco rapido ed è adatta per un modo di suonare percussivo.

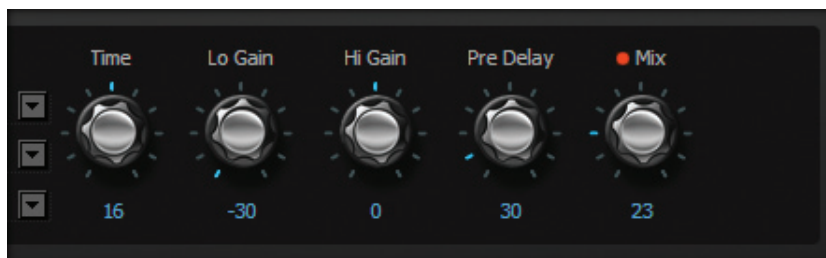

Parametri	Valori	Spiegazione
Time	1...30	Imposta il tempo del riverbero, che varia a seconda del tipo di riverbero.
Lo Gain	-30...30	Regola l'attenuazione della gamma delle frequenze dei bassi.
Hi Gain	-30...30	Regola l'attenuazione della gamma delle frequenze degli alti.
Pre Delay	0...200	Imposta il delay iniziale prima che cominci la riverberazione. Regolando questa impostazione potete rendere più definito il suono originale.
Mix	0...100	Regola la quantità di mix del riverbero.

HALL

Modella la riverberazione di una sala da concerti con varie eco.

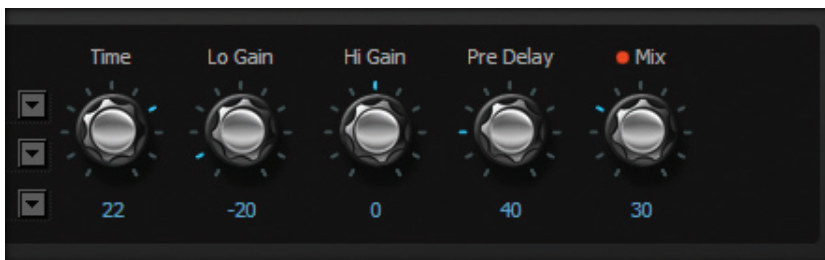

Parametri	Valori	Spiegazione
Time	1...30	Imposta il tempo del riverbero, che varia a seconda del tipo di riverbero.
Lo Gain	-30...30	Regola l'attenuazione della gamma delle frequenze dei bassi.
Hi Gain	-30...30	Regola l'attenuazione della gamma delle frequenze degli alti.
Pre Delay	0...200	Imposta il delay iniziale prima che cominci la riverberazione. Regolando questa impostazione potete rendere più definito il suono originale.
Mix	0...100	Regola la quantità di mix del riverbero.

SPRING

Modella il sistema di riverbero a molle usato in alcuni amplificatori.

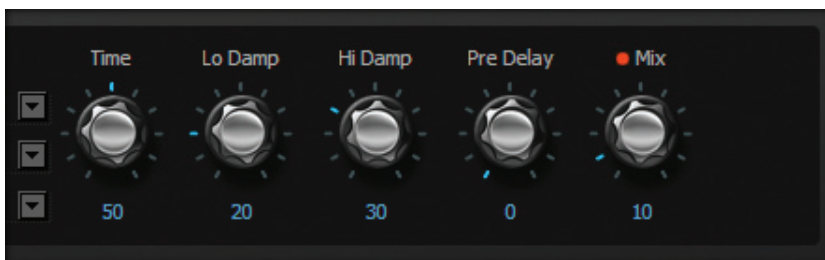

Parametri	Valori	Spiegazione
Time	0...99	Imposta il tempo del riverbero, che varia a seconda del tipo di riverbero.
Lo Damp	0...100	Regola l'attenuazione della gamma delle frequenze dei bassi.
Hi Damp	0...100	Regola l'attenuazione della gamma delle frequenze degli alti.
Pre Delay	0...70	Imposta il delay iniziale prima che cominci la riverberazione. Regolando questa impostazione potete rendere più definito il suono originale.
Mix	0...100	Regola la quantità di mix del riverbero.

TAPE ECHO

Modella uno dei più apprezzati dispositivi di eco a nastro analogico mai costruito. Nell'originale l'“eco” è prodotta da una testina di riproduzione e l'esatto “tempo di delay” viene impostato variando la velocità del motore. Molti professionisti preferiscono queste unità “Lo-Fi” a causa delle eco calde e avvolgenti che producono.



Parametri	Valori	Spiegazione
Time	0...2700	Imposta il tempo di delay.
Feedback	0...100	Regola la quantità di feedback.
Tone	0...99	Regola il suono del delay.
Lo Damp	0...100	Regola la quantità di attenuazione delle frequenze dei bassi.
Mix	0...100	Regola la quantità di mix del delay.

STEREO DELAY

Questo è un delay digitale a 24 bit della KORG, il DL8000R. Ad eccezione della frequenza di campionamento e del controllo "WAVE" del "DELAY TIME", il circuito è essenzialmente identico. Poiché si tratta di un design totalmente stereo, è particolarmente efficace se si usa l'uscita stereo.



Parametri	Valori	Spiegazione
BPM	39.95...300	Imposta il tempo di delay in BPM (beat al minuto).
L Delay	Thirty-sec...Whole	Specifica la nota base del delay del canale sinistro.
R Delay	Thirty-sec...Whole	Specifica la nota base del delay del canale destro.
Feedback	0...100	Regola la quantità di feedback. Il risultato è un aumento/una diminuzione del numero di ripetizioni.
Lo Damp	0...100	Regola la quantità di attenuazione delle frequenze dei bassi.
Mix	0...100	Regola la quantità di mix del delay.

SEZIONE “TOTAL FX”

Qui potete impostare un limitatore finale inserito dopo il cabinet, la modulazione e il riverbero/delay. Si noti che questa sezione non è disponibile sul pannello anteriore dell’SV-1. Questo è l’unico posto in cui potete modificarla.

SCEGLIERE UN EFFETTO TOTAL FX

Fate clic sul riquadro della sezione “TOTAL FX”, quindi sul nome dell’effetto Total FX selezionato ed infine selezionate un effetto diverso dall’elenco.

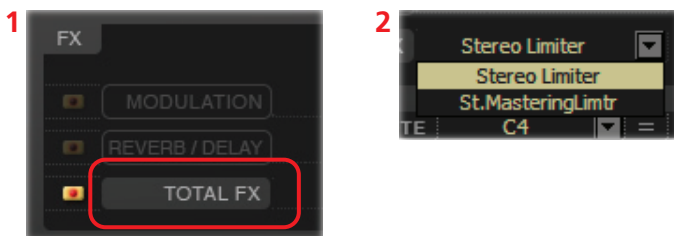

STEREO LIMITER

Il limitatore regola il livello del segnale dell’uscita. È simile a un compressore, con l’eccezione che il limitatore comprime solo i segnali che eccedono il livello specificato per abbassare i picchi di segnale non necessari.



Parametri	Valori	Spiegazione
Ratio	1.0 : 1 ... Inf : 1	Imposta la proporzione della compressione del segnale. La compressione viene applicata solo quando il livello del segnale eccede il valore "THRESHOLD".
Threshold	-40...0 [dB]	Imposta il livello sopra il quale viene applicato il compressore.
Attack	1...100 [ms]	Imposta il tempo di attacco. Un tempo di attacco alto fa sì che la compressione venga applicata più lentamente e non reagisca velocemente alle note più forti.
Release	1...100 [ms]	Imposta il tempo di rilascio. Un tempo di rilascio alto fa sì che la compressione venga rilasciata più lentamente; questo può tagliare le code di alcune note più deboli.
Gain	- Inf, -38...+24 [dB]	Imposta il guadagno dell'uscita. Utilizzatelo per compensare la perdita di guadagno causata dalla compressione.

STEREO MASTERING LIMITER

È un limitatore stereo ottimizzato per dare al suono un "produced feel".



Parametri	Valori	Spiegazione
Threshold	-30...0 [dB]	Imposta il livello sopra il quale viene applicato il compressore.
Out Ceiling	-30...0 [dB]	Imposta il guadagno dell'uscita. Utilizzatelo per compensare la perdita di guadagno causata dalla compressione.
Release	0.00...1000.00 [ms]	Imposta il tempo di rilascio.

Pagina ‘RX Noise’

Qui potete regolare il volume e l’equalizzazione degli RX Noise nel suono che state modificando (posto che il suono li contenga). Potete salvare queste impostazioni facendo clic sul pulsante [Write Current Preset] nel cassetto laterale.

Suggerimento: per ascoltare solo gli RX Noises, attivate in questa pagina l’FX BYPASS, accendete la sezione AMP MODEL (vedi “SEZIONE AMP MODEL” a pag.225) e mettete a zero il parametro PROG LEVEL (vedi “SEZIONE CABINET” a pag.230).

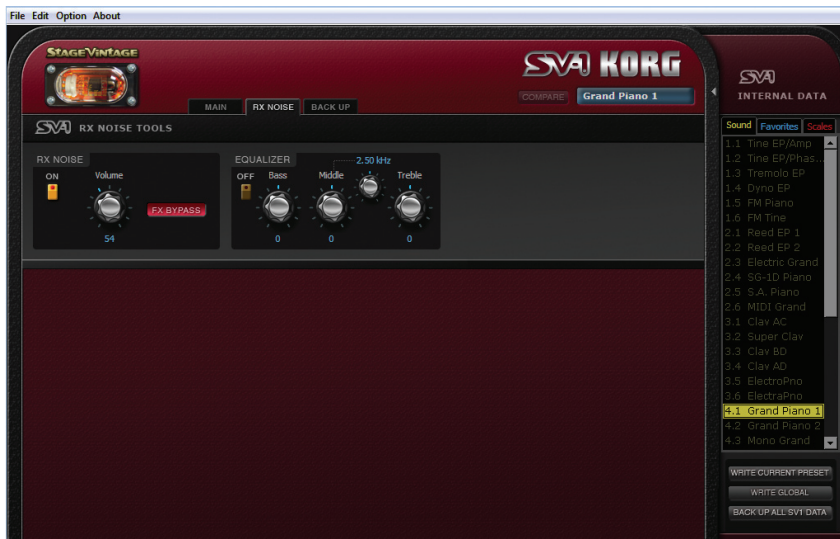

SEZIONE “RX NOISE”

Qui potete attivare e disattivare gli RX Noises e regolare il volume globale. Inoltre potete usare il pulsante [FX BYPASS] per inviare o meno gli RX Noise agli effetti. Utilizzate l’interruttore [ON] per attivare o disattivare la sezione “RX Noise”.

Parametri	Valori	Spiegazione
Volume	0...127	Regola il livello dell’uscita degli RX Noise.
FX Bypass	On, Off	Quando è ad Off, gli RX Noise vengono inviati agli effetti. Quando è ad On, vengono inviati al suono originale.

SEZIONE "EQUALIZER"

Qui potete regolare e attivare o disattivare l'equalizzazione per gli RX Noise. Utilizzate l'interruttore [ON] per attivare o disattivare l'equalizzazione.

Parametro	Valori	Spiegazione
Bass	-36...36	Regola il guadagno delle frequenze dei bassi.
Middle (Gain)	-36...36	Regola il guadagno delle frequenze dei medi.
Middle (Freq)	100Hz...10.0kHz	Imposta la frequenza della gamma dei medi.
Treble	-36...36	Regola il guadagno delle frequenze degli alti.

Pagina 'Backup'

In questa pagina potete creare e modificare un set di backup per effettuare un'archiviazione.

PANORAMICA DELLA PAGINA 'BACKUP'.

La pagina "Backup" è chiaramente organizzata in aree logiche:

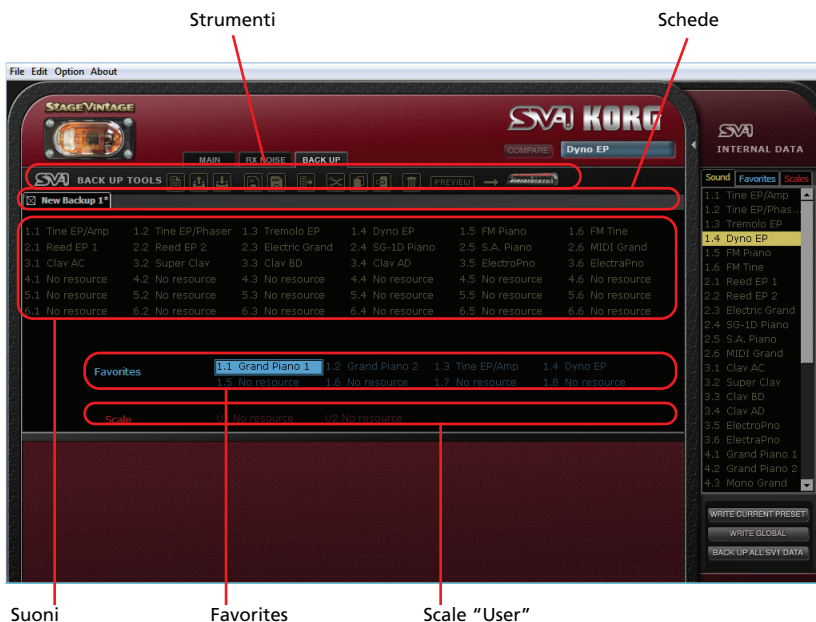

CREARE E MODIFICARE UN SET DI BACKUP

Qui viene spiegato come creare un nuovo set di backup.

1. Andate alla pagina “Backup”.
2. Fate clic sull'icona [New] per creare un nuovo set di backup.



3. Trascinate i SOUND e i FAVORITE dal cassetto laterale nelle posizioni vuote del set di backup. Potete trascinare i SOUND nelle posizioni dei SOUND o dei FAVORITE e i FAVORITE nelle posizioni dei FAVORITE o dei SOUND (sono intercambiabili).

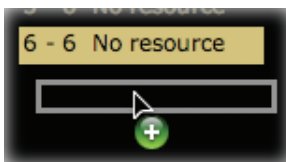

4. Trascinate le scale “User” dal cassetto laterale nelle posizioni “Scale” vuote del set di backup.
5. Potete selezionare e trascinare più elementi alla volta:
 - per selezionare consecutivamente tutti gli elementi compresi tra due elementi, tenete premuto il tasto delle maiuscole dopo avere selezionato il primo elemento quindi fate clic sull'ultimo.
 - per selezionare vari elementi non consecutivi, sul PC tenete premuti i tasti Ctrl+Alt mentre selezionate gli elementi; sul Mac, tenete premuto il tasto ⌘ mentre selezionate gli elementi.
6. Oltre a trascinare, potete copiare e incollare gli elementi facendo clic sulle icone [Copy], [Cut] e [Paste] o selezionando i relativi comandi dai menu corrispondenti.
7. Fate clic sull'icona [Save] per salvare il nuovo set di backup sul disco.

COPIARE I DATI DA UN SET DI BACKUP NELLA MEMORIA INTERNA

Potete copiare i SOUND, i FAVORITE e le scale “User” da un set di backup alla memoria interna dell’SV-1.

1. Andate alla pagina “Backup”.
2. Fate clic sull'icona [Open] per aprire un set di backup dal disco.
3. Trascinate i SOUND e i FAVORITE dal set di backup all’elenco “Sounds” o “Favorites” del cassetto laterale. Potete trascinare i SOUND nelle posizioni dei SOUND o dei FAVORITE ed i FAVORITE nelle posizioni dei FAVORITE o dei SOUND (sono intercambiabili).
4. Trascinate le scale “User” dal set di backup all’elenco “Scale” del cassetto laterale.
5. Potete selezionare più elementi alla volta (vedi sopra). Inoltre potete utilizzare le icone degli strumenti o i comandi di menu per copiare e spostare gli elementi.

ATTENZIONE: *Trasferendo i dati dal set di backup viene cancellato tutto il contenuto della memoria dell’SV-1. Accertatevi di avere un backup di quei dati.*

UNIRE DATI CONTENUTI IN DUE O PIÙ SET DI BACKUP

Potete copiare dati contenuti in altri set di backup per creare un nuovo composto set di backup.

1. Create un nuovo set di backup, come illustrato sopra (lo chiameremo “Backup Set A”).
2. Fate clic sull'icona [Open] per aprire un secondo set di backup dal disco. Si apre in una nuova scheda (lo chiameremo “Backup Set B”).
3. Selezionate un elemento qualsiasi da “Backup Set B” e fate clic sull'icona [Copy] per copiarlo.
4. Tornate a “Backup Set A” (quello che state modificando).
5. Selezionate una posizione e scegliete [Paste] per incollare l’elemento originale da “Backup Set B” a “Backup Set A” (quello che state modificando).
6. Fate clic sull'icona [Save] o [Save As] per salvare “Backup Set A” sul disco.

CAMBIARE L'ORDINE DEI SUONI INTERNI

Potete riordinare i suoni contenuti nell'SV-1 rispetto alla loro posizione originale. Potreste volerlo fare perché non vi piace il loro ordine o perché ci sono suoni che non usate molto spesso e preferite sostituirli con altri che a voi risultano più utili.

1. Accendete l'SV-1 e lanciate l'SV-1 Editor. Il contenuto della memoria dell'SV-1 viene trasferito nell'Editor.
2. Fate clic sul pulsante [Backup all SV-1 Data] nel cassetto laterale per creare un nuovo set di backup e scegliete una posizione in cui salvarlo sul disco del computer. Assegnategli un nome significativo.
3. Andate alla pagina "Backup" e aprite il set di backup che avete appena creato.
4. Apportate tutte le modifiche che volete: spostate i SOUND o i FAVORITE, cancellatene alcuni, caricate i SOUND da diversi backup come spiegato sopra.
5. Salvate il set di backup modificato. Vi suggeriamo di scegliere l'icona [Save As] e di assegnare al set di backup un nuovo nome, per conservare la versione precedente quale backup di sicurezza.
6. Quando avete finito, fate clic sull'icona [Transmit] per copiare il nuovo set di backup nella memoria dell'SV-1.

ATTENZIONE: *Trasferendo il set di backup viene cancellato tutto il contenuto della memoria dell'SV-1. Accertatevi di avere un backup di quei dati (dovreste averlo se non avete sovrascritto il primo backup che avete creato all'inizio di questa procedura).*

7. I dati contenuti nell'SV-1 vengono modificati e sostituiti con il nuovo set di backup. Si noti che i nomi dei SOUND potrebbero essere diversi da quelli che appaiono sul pannello di comando a seconda delle modifiche che avete apportato.

STRUMENTI DI BACKUP

Nella parte superiore dell'area del backup c'è la barra degli strumenti.



Questi strumenti sono una copia della maggior parte dei comandi. Utilizzateli per gestire gli elementi nel set di backup corrente e i set di backup stessi.

NEW

Crea un nuovo set di backup vuoto.



OPEN



Apri un set di backup esistente dal disco.

CLOSE



Chiude il set di backup corrente. Se vi sono modifiche non salvate, vi viene chiesto di salvarle o cancellarle. Potete inoltre chiudere qualsiasi scheda facendo clic sul piccolo riquadro accanto al suo nome.

SAVE



Salva la scheda corrente. Se è la prima volta che la salvate, vi viene chiesto di scegliere una posizione e di darle un nome.

SAVE AS



Vi consente di scegliere una posizione in cui salvare la scheda corrente e darle un nome.

TRANSMIT



Trasmette il set di backup corrente all'SV-1.

ATTENZIONE: *Trasferendo il set di backup viene cancellato tutto il contenuto della memoria dell'SV-1. Accertatevi di avere un backup di quei dati.*

CUT



Rimuove l'elemento selezionato dal set di backup e lo copia nella memoria degli appunti.

COPY



Copia l'elemento selezionato nella memoria degli appunti, senza rimuoverlo dal set di backup.

PASTE



Incolla l'elemento tagliato o copiato dalla memoria nella destinazione selezionata del set di backup.

DELETE



Cancella l'elemento selezionato dal set di backup.

PREVIEW



Fate clic su questa icona per accedere al modo “Preview” e trasferire temporaneamente il suono corrente all'SV-1, in modo da poterlo ascoltare sullo strumento. Questa azione non cancella niente dalla memoria dell'SV-1.

Se vi piace il suono, salvatelo in modo permanente facendo clic sul pulsante [Write Current Preset].

Per uscire dal modo “Preview”, selezionate un suono qualsiasi nel cassetto laterale.

Menu

Dalla barra dei menu potete accedere ai comandi per gestire i dati sul disco o per trasmettere i dati all'SV-1.

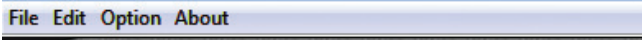

FILE

Questo menu contiene i comandi per la gestione dei dati.

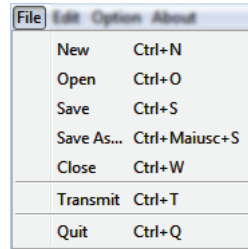

File	Edit	Option	About
New		Ctrl+N	
Open		Ctrl+O	
Save		Ctrl+S	
Save As...		Ctrl+Maiusc+S	
Close		Ctrl+W	
Transmit		Ctrl+T	
Quit		Ctrl+Q	

NEW

Crea un nuovo set di backup vuoto.

OPEN

Apri un set di backup esistente dal disco.

SAVE

Salva il set corrente. Se è la prima volta che lo salvate, vi viene chiesto di scegliere una posizione e di dargli un nome.

SAVE AS...

Vi consente di scegliere una posizione in cui salvare il set corrente e dargli un nome.

CLOSE

Chiude il set di backup corrente. Se ci sono modifiche non salvate, vi viene chiesto di salvarle o cancellarle. Potete inoltre chiudere qualsiasi set facendo clic sul piccolo riquadro accanto al suo nome.

TRANSMIT

Trasmette il set di backup corrente all'SV-1.

ATTENZIONE: *Trasferendo il set di backup viene cancellato tutto il contenuto della memoria dell'SV-1. Accertatevi di avere un backup di quei dati.*

QUIT

Uscite dall'SV-1 Editor. Se ci sono modifiche non salvate, vi viene chiesto di salvarle o cancellarle.

EDIT

Questo menu vi consente di gestire i dati nell'Editor.

Edit	Option	About
Cut		Ctrl+X
Copy		Ctrl+C
Paste		Ctrl+V
Delete		Elimina
Rename...		Ctrl+R

CUT

Rimuove l'elemento selezionato dal set di backup e lo copia nella memoria degli appunti.

COPY

Copia l'elemento selezionato nella memoria degli appunti, senza rimuoverlo dal set di backup.

PASTE

Incolla l'elemento tagliato o copiato dalla memoria nella destinazione selezionata del set di backup.

DELETE

Cancella l'elemento selezionato dal set di backup.

RENAME

Vi permette di rinominare l'elemento selezionato.

OPTION

Questo menu contiene i parametri PREFERENCES.

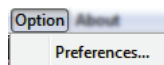

PREFERENCES

Scegliete questo comando per aprire la finestra di dialogo “Preferences”.

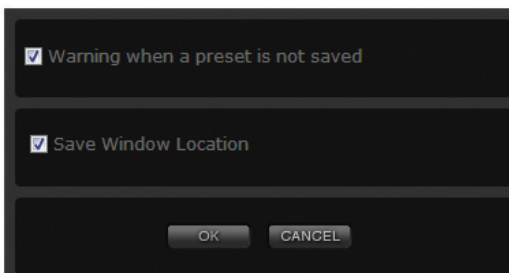

Warn when a preset is not saved

Se la casella di spunta “Warn when a preset is not saved” è spuntata, un messaggio vi avvisa quando avete selezionato un SOUND o un FAVORITE diverso e quando ci sono modifiche non salvate nel SOUND o nel FAVORITE corrente.

Save window location

Se la casella di spunta “Save window location” è spuntata, la posizione della finestra “SV-1 Editor” viene ricordata al lancio successivo.

ABOUT

Qui potete trovare delle informazioni utili.

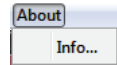

INFO

Contiene informazioni sul copyright, la versione del sistema operativo dell'SV-1 e il numero della versione dell'SV-1 Editor.



Appendice

SUONI E FAVORITES

Suoni

#	Nome	Tipo	Var.	RX	Descrizione
1	Tine EP/Amp	E.Piano 1	1	√	Il pianoforte elettrico a diapason "per definizione", in una delle sue più tipiche versioni anni '70, suonato attraverso un amplificatore per chitarra.
2	Tine EP/Phaser		2	√	Stesso pianoforte a diapason, in una classica versione con phaser, reso celebre da numerosissimi classici del rock e del soul.
3	Tremolo EP		3	√	Questa è un'altra celebre versione, caratterizzata da un inconfondibile effetto di tremolo stereo.
4	Dyno EP		4	√	Questa è una versione personalizzata del suono originale, molto più vivace e molto più definita rispetto all'originale. Famosissima versione modificata realizzata tra la fine degli anni '70 e l'inizio degli anni '80.
5	VPM Piano		5		Fondamentale strumento digitale della metà degli anni '80 e oltre, questo sintetizzatore classico produceva un'ampia gamma di suoni di pianoforte elettrico.
6	VPM Tine		6		Variazione più penetrante e definita del suono precedente.
7	Reed EP 1	E.Piano 2	1	√	Forse il pianoforte elettrico originale, apparso nei tardi anni '50, e suonato da innumerevoli celebrità.
8	Reed EP 2		2	√	Stesso pianoforte elettrico ad ance, con una catena di effetti che simula il classico sound di una canzone... molto "logical".
9	Electric Grand		3	√	Uscito durante la metà degli anni '70, è stato il primo pianoforte portatile realmente degno di questo nome.
10	SG-1D Piano		4	√	Uno dei primi pianoforti a campionamento dal suono realistico, prodotto da Korg. Bassi profondi e acuti brillanti, e una dinamica naturale.
11	80's Synth Piano		5		Suono di pianoforte espressivo e ricco di sfumature, creato alla fine degli anni '80 con l'innovativa sintesi tipica di un celebre sintetizzatore di quegli anni.
12	MIDI Grand		6		È un suono "in layer", famoso per essere stato usato in moltissimi successi pop degli anni '80 e '90. Unisce pianoforte acustico ed elettrico, con un "aiutino", per creare un potente suono da ballad.

#	Nome	Tipo	Var.	RX	Descrizione	
13	Clav AC	Clav	1	✓	Nato come clavicembalo portatile, questo strumento è diventato uno dei suoni più celebri e particolari di tutti i tempi.	
14	Clav BC		2	✓	Configurazione "BC" dei registri originali. Versione più "aspra" del clav, modellata su una splendida canzone funk degli anni '70.	
15	Clav BD		3	✓	Configurazione "BD" dei registri originali.	
16	Clav AD		4	✓	Configurazione "AD" dei registri originali.	
17	ElectroPno		5	✓	Pianoforte elettro-meccanico prodotto negli anni '60, con un particolare suono morbido molto apprezzato dai musicisti che suonano dal vivo.	
18	ElectraPno		6		Famoso pianoforte elettronico degli anni '70, utilizzato da molti celebri musicisti di rock classico e rock progressivo.	
19	Grand Piano1	Piano	1	✓	Campione estremamente accurato di un pianoforte a coda giapponese, ideale per musica pop e jazz.	
20	Grand Piano2		2	✓	Campione estremamente accurato di un celebre pianoforte a coda tedesco, ideale per jazz e musica classica.	
21	Mono Grand		3	✓	Versione mono di un pianoforte a coda tedesco, adatto principalmente a musica rock e pop ascoltata attraverso un amplificatore di piccole dimensioni.	
22	Upright		4	✓	Tipico suono di pianoforte verticale tedesco.	
23	Piano/Strings		5		Classico mix di pianoforte ed archi, perfetto per le ballad.	
24	Piano/Pad		6		Classico suono di pianoforte "in layer", unito ad un caldo e scuro suono di pad basato su un'onda a dente di sega.	
25	Click Tonewheel		Organ	1	✓	Il più celebre suono di organo di tutti i tempi! Un "must" per chi suona rock o jazz.
26	Jazz Tonewheel			2	✓	Questa versione è particolarmente adatta a musica jazz e funky.
27	Full Tonewheel			3	✓	Classico suono di organo elettromeccanico in "full".
28	Console Organ			4	✓	Questo è il suono dell'organo di Garth Hudson, un modello valvolare costruito negli USA, come lo si può ascoltare nella sua più celebre canzone.
29	Italian Combo	5		✓	Organo elettronico realizzato in Italia alla fine degli anni '60. Il suo suono molto particolare lo rese molto apprezzato presso le rock band.	
30	Vox Combo	6		✓	Perfetta simulazione del VOX Continental, il più famoso organo a transistor dei primi anni '60.	

#	Nome	Tipo	Var.	RX	Descrizione
31	Full Strings	Other	1		Calda e raffinata sonorità di orchestra d'archi.
32	Tape Strings		2		Questo suono di archi registrati su nastro fu una specie di firma per tutti i gruppi di rock progressivo della fine degli anni '60 e degli anni '70, ed è tuttora utilizzato per il suo suono unico.
33	70s Strings		3		"Classico" suono di archi, usatissimo in un numero incalcolabile di dischi usciti tra la metà e la fine degli anni '70.
34	Choir		4		Classico suono di coro misto maschile e femminile.
35	Synth Brass		5		Classico, caldo suono di brass sintetici dalla gran dinamica.
36	Sharp Brass		6		Classico suono di sintetizzatore degli anni '80. Sapete come si dice "saltare" in inglese?

– Il numero corrisponde al numero Program Change (la numerazione inizia dall'1; se la numerazione nel sequencer inizia da 0, sottraete 1 ad ogni numero).

RX – Questa colonna mostra i suoni che comprendono gli "RX Noise".

Favorites

N.	PC	Nome	Tipo	RX	#	PC	Nome	Tipo	RX
1	37	Grand Piano1	Piano	√	5	41	Clav AC	Clav	√
2	38	Grand Piano2	Piano	√	6	42	Click Tonewheel	Organ	√
3	39	Tine EP/Amp	E.Piano 1	√	7	43	Full Strings	Other	
4	40	Reed EP 1	E.Piano 2	√	8	44	Sharp Brass	Other	

PC – Il numero corrisponde al numero Program Change (la numerazione inizia dall'1; se la numerazione nel sequencer inizia da 0, sottraete 1 ad ogni numero).

RX – Questa colonna mostra i suoni che comprendono gli "RX Noise".

TASTI DI SCELTA RAPIDA

Questa tabella mostra i tasti di scelta rapida corrispondenti a ogni comando di menu.

Comando	Scelta rapida Win	Scelta rapida Mac
Menu "File"		
New	Ctrl-N	⌘-N
Open	Ctrl-O	⌘-O
Save	Ctrl-S	⌘-S
Save As...	Ctrl-Shift-S	⇧-⌘-S
Close	Ctrl-W	⌘-W
Transmit	Ctrl-T	⌘-T
Quit	Ctrl-Q	⌘-Q
Menu "Edit"		
Cut	Ctrl-X	⌘-X
Copy	Ctrl-C	⌘-C
Paste	Ctrl-V	⌘-V
Delete	Del	Del
Rename...	Ctrl-R	⌘-R
Menu "Option"		
Preferences...	–	–
Menu "About"		
Info...	–	–

COSA È SALVATO DOVE

Quando fate clic su [Write Current Preset] o [Write Global], vengono salvati (o non) i seguenti dati.

Parametro	Preset o Favorite	Global
Effetti	•	
Curva di accordatura	•	
Curva di dinamica	•	
Trasposizione		•
Canale MIDI		•
Local Off		
Accordatura master		
Volume ed EQ degli RX Noise	•	

KORG

Address

KORG ITALY SpA
Via Cagiata, 85
I-60027 Osimo (An)
Italy

Web

www.korg.com
www.korgpa.com
www.korg.co.jp
www.korg.co.uk