

Owner's Manual / Bedienungsanleitung Manuel du propriétaire / Manuale dell'utente Manual del propietario / Manual do Proprietário / Gebruikershandleiding

English

Deutsch

Français

Italiano

Español

Português

Nederlands

Thank you, and congratulations on your choice of the Roland MOBILE CUBE battery-powered stereo Amplifier.

Before using this unit, carefully read the sections entitled:

- USING THE UNIT SAFELY (p. 2-3)
- IMPORTANT NOTES (p. 4)

These sections provide important information concerning the proper operation of the unit. Additionally, in order to feel assured that you have gained a good grasp of every feature provided by your new unit, Owner's manual should be read in its entirety. The manual should be saved and kept on hand as a convenient reference.

Main Features

The MOBILE CUBE is a portable, compact, battery-powered multi-purpose stereo amp that's easy to use anywhere and anytime.

Easily portable stereo mobile amp with 5 W of output power

A compact stereo amp with two newly developed 10 cm (4 inch) speakers and 5 W (2.5 W + 2.5 W) of output power.

Since the MOBILE CUBE can operate for approximately fifteen hours on six AA alkaline batteries, you can use it anywhere.

A multi-purpose amp that accepts three types of input

- Dedicated microphone input
- Multi-purpose input for keyboard, recorder, or guitar
- AUX input for CD/ MP3 player or the audio output of your PC

By combining these three inputs, the MOBILE CUBE will meet the needs of a wide range of applications, including instrumental practice, outdoor performance, or even a simple PA system.

Internal effects processor provides reverb / delay and chorus

You can easily apply a high-quality effect with just a single knob or button. The chorus is of a stereo design that generates a spatially synthesized chorus effect, producing a spacious feel.

Center Cancel function lets you eliminate the vocal or guitar solo from the playback of a music CD

With a single button you can enjoy using a music CD or other audio source from the AUX IN input as a "minus-one" song for karaoke or practicing your instrument.



Can be attached to a microphone stand

You can mount the MOBILE CUBE on a commercially available microphone stand, and use it as a monitor or simple PA that can be placed just where you need it.







USING THE UNIT SAFELY

INSTRUCTIONS FOR THE PREVENTION OF FIRE, ELECTRIC SHOCK, OR INJURY TO PERSONS

About  WARNING and  CAUTION Notices







 WARNING	Used for instructions intended to alert the user to the risk of death or severe injury should the unit be used improperly.
 CAUTION	Used for instructions intended to alert the user to the risk of injury or material damage should the unit be used improperly. * Material damage refers to damage or other adverse effects caused with respect to the home and all its furnishings, as well to domestic animals or pets.

About the Symbols







	The  symbol alerts the user to important instructions or warnings. The specific meaning of the symbol is determined by the design contained within the triangle. In the case of the symbol at left, it is used for general cautions, warnings, or alerts to danger.
	The  symbol alerts the user to items that must never be carried out (are forbidden). The specific thing that must not be done is indicated by the design contained within the circle. In the case of the symbol at left, it means that the unit must never be disassembled.
	The  symbol alerts the user to things that must be carried out. The specific thing that must be done is indicated by the design contained within the circle. In the case of the symbol at left, it means that the power-cord plug must be unplugged from the outlet.

ALWAYS OBSERVE THE FOLLOWING

WARNING

- Do not open (or modify in any way) the unit or its AC adaptor. 
- Do not attempt to repair the unit, or replace parts within it (except when this manual provides specific instructions directing you to do so). Refer all servicing to your retailer, the nearest Roland Service Center, or an authorized Roland distributor, as listed on the "Information" page. 
- Never use or store the unit in places that are:
 - Subject to temperature extremes (e.g., direct sunlight in an enclosed vehicle, near a heating duct, on top of heat-generating equipment); or are 
 - Damp (e.g., baths, washrooms, on wet floors); or are 
 - Humid; or are
 - Exposed to rain; or are
 - Dusty; or are
 - Subject to high levels of vibration.
- Make sure you always have the unit placed so it is level and sure to remain stable. Never place it on stands that could wobble, or on inclined surfaces. 
- Use only the specified AC adaptor, and make sure the line voltage at the installation matches the input voltage specified on the AC adaptor's body. Other AC adaptors may use a different polarity, or be designed for a different voltage, so their use could result in damage, malfunction, or electric shock. 

WARNING

- Use only the attached power-supply cord. Also, the supplied power cord must not be used with any other device. 
- Do not excessively twist or bend the power cord, nor place heavy objects on it. Doing so can damage the cord, producing severed elements and short circuits. Damaged cords are fire and shock hazards! 
- This unit, either alone or in combination with an amplifier and headphones or speakers, may be capable of producing sound levels that could cause permanent hearing loss. Do not operate for a long period of time at a high volume level, or at a level that is uncomfortable. If you experience any hearing loss or ringing in the ears, you should immediately stop using the unit, and consult an audiologist. 
- Do not allow any objects (e.g., flammable material, coins, pins); or liquids of any kind (water, soft drinks, etc.) to penetrate the unit. 
- In households with small children, an adult should provide supervision until the child is capable of following all the rules essential for the safe operation of the unit. 
- Protect the unit from strong impact. (Do not drop it!) 
- Never expose battery to excessive heat such as sunshine, fire or the like. 

WARNING

- Immediately turn the power off, remove the AC adaptor from the outlet, and request servicing by your retailer, the nearest Roland Service Center, or an authorized Roland distributor, as listed on the “Information” page when:



- The AC adaptor, the power-supply cord, or the plug has been damaged; or
- If smoke or unusual odor occurs
- Objects have fallen into, or liquid has been spilled onto the unit; or
- The unit has been exposed to rain (or otherwise has become wet); or
- The unit does not appear to operate normally or exhibits a marked change in performance.

- Do not force the unit’s power-supply cord to share an outlet with an unreasonable number of other devices. Be especially careful when using extension cords—the total power used by all devices you have connected to the extension cord’s outlet must never exceed the power rating (watts/ amperes) for the extension cord. Excessive loads can cause the insulation on the cord to heat up and eventually melt through.



- Before using the unit in a foreign country, consult with your retailer, the nearest Roland Service Center, or an authorized Roland distributor, as listed on the “Information” page.



- Batteries must never be recharged, heated, taken apart, or thrown into fire or water.



CAUTION

- The unit and the AC adaptor should be located so their location or position does not interfere with their proper ventilation.



- Always grasp only the plug on the AC adaptor cord when plugging into, or unplugging from, an outlet or this unit.



- Whenever you suspect the possibility of lightning in your area, disconnect the AC adaptor from the outlet.



- Before cleaning the unit, turn off the power and unplug the AC adaptor from the outlet (p. 10).



- Never climb on top of, nor place heavy objects on the unit.



CAUTION

- At regular intervals, you should unplug the AC adaptor and clean it by using a dry cloth to wipe all dust and other accumulations away from its prongs. Also, disconnect the power plug from the power outlet whenever the unit is to remain unused for an extended period of time. Any accumulation of dust between the power plug and the power outlet can result in poor insulation and lead to fire.



- Try to prevent cords and cables from becoming entangled. Also, all cords and cables should be placed so they are out of the reach of children.



- Never handle the AC adaptor or its plugs with wet hands when plugging into, or unplugging from, an outlet or this unit.



- Before moving the unit, disconnect the AC adaptor and all cords coming from external devices.



- If used improperly, batteries may explode or leak and cause damage or injury. In the interest of safety, please read and observe the following precautions (p. 5).



- Carefully follow the installation instructions for batteries, and make sure you observe the correct polarity.



- Avoid using new batteries together with used ones. In addition, avoid mixing different types of batteries.



- Remove the batteries whenever the unit is to remain unused for an extended period of time.

- If a battery has leaked, use a soft piece of cloth or paper towel to wipe all remnants of the discharge from the battery compartment. Then install new batteries. To avoid inflammation of the skin, make sure that none of the battery discharge gets onto your hands or skin. Exercise the utmost caution so that none of the discharge gets near your eyes. Immediately rinse the affected area with running water if any of the discharge has entered the eyes.

- Never keep batteries together with metallic objects such as ballpoint pens, necklaces, hairpins, etc.

- Used batteries must be disposed of in compliance with whatever regulations for their safe disposal that will be observed in the region in which you live.



- Should you remove screw, keep them in a safe place out of children’s reach, so there is no chance of them being swallowed accidentally.



IMPORTANT NOTES

Power Supply: Use of Batteries

- When installing or replacing batteries, always turn off the power on this unit and disconnect any other devices you may have connected. This way, you can prevent malfunction and/or damage to speakers or other devices.
- Batteries are supplied with the unit. The life of these batteries may be limited, however, since their primary purpose was to enable testing.
- Before connecting this unit to other devices, turn off the power to all units. This will help prevent malfunctions and/or damage to speakers or other devices.
- The AC adaptor will begin to generate heat after long hours of consecutive use. This is normal, and is not a cause for concern.
- Do not connect this unit to same electrical outlet that is being used by an electrical appliance that is controlled by an inverter (such as a refrigerator, washing machine, microwave oven, or air conditioner), or that contains a motor. Depending on the way in which the electrical appliance is used, power supply noise may cause this unit to malfunction or may produce audible noise. If it is not practical to use a separate electrical outlet, connect a power supply noise filter between this unit and the electrical outlet.
- The use of an AC adaptor is recommended as the unit's power consumption is relatively high. Should you prefer to use batteries, please use the alkaline type.

Placement

- Using the unit near power amplifiers (or other equipment containing large power transformers) may induce hum. To alleviate the problem, change the orientation of this unit; or move it farther away from the source of interference.
- This device may interfere with radio and television reception. Do not use this device in the vicinity of such receivers.
- Noise may be produced if wireless communications devices, such as cell phones, are operated in the vicinity of this unit. Such noise could occur when receiving or initiating a call, or while conversing. Should you experience such problems, you should relocate such wireless devices so they are at a greater distance from this unit, or switch them off.
- Do not expose the unit to direct sunlight, place it near devices that radiate heat, leave it inside an enclosed vehicle, or otherwise subject it to temperature extremes. Excessive heat can deform or discolor the unit.

- When moved from one location to another where the temperature and/or humidity is very different, water droplets (condensation) may form inside the unit. Damage or malfunction may result if you attempt to use the unit in this condition. Therefore, before using the unit, you must allow it to stand for several hours, until the condensation has completely evaporated.
- Depending on the material and temperature of the surface on which you place the unit, its rubber feet may discolor or mar the surface. You can place a piece of felt or cloth under the rubber feet to prevent this from happening. If you do so, please make sure that the unit will not slip or move accidentally.

Maintenance

- For everyday cleaning wipe the unit with a soft, dry cloth or one that has been slightly dampened with water. To remove stubborn dirt, use a cloth impregnated with a mild, non-abrasive detergent. Afterwards, be sure to wipe the unit thoroughly with a soft, dry cloth.
- Never use benzene, thinners, alcohol or solvents of any kind, to avoid the possibility of discoloration and/or deformation.

Additional Precautions

- Use a reasonable amount of care when using the unit's buttons, sliders, or other controls; and when using its jacks and connectors. Rough handling can lead to malfunctions.
- When connecting / disconnecting all cables, grasp the connector itself—never pull on the cable. This way you will avoid causing shorts, or damage to the cable's internal elements.
- To avoid disturbing your neighbors, try to keep the unit's volume at reasonable levels. You may prefer to use headphones, so you do not need to be concerned about those around you (especially when it is late at night).
- When you need to transport the unit, package it in the box (including padding) that it came in, if possible. Otherwise, you will need to use equivalent packaging materials.
- Some connection cables contain resistors. Do not use cables that incorporate resistors for connecting to this unit. The use of such cables can cause the sound level to be extremely low, or impossible to hear. For information on cable specifications, contact the manufacturer of the cable.

Getting ready to use

Inserting Batteries

The MOBILE CUBE can also be powered with six AA batteries. Insert the batteries as shown in the figure, making sure that the batteries are oriented correctly.

- * Use only manganese or alkaline batteries.
- * When closing the lid of the battery compartment, first insert the catches on the lid into the matching cavities, then push the lid down firmly until you hear a click

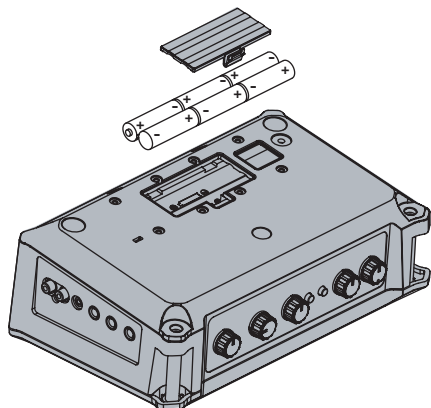

Using Batteries

Please note the following points.

- * If there are batteries in the unit while an AC adaptor is being used, normal operation will continue should the line voltage be interrupted (power cord disconnection).
- * When installing or replacing batteries, always turn off the power on this unit and disconnect any other devices you may have connected. This way, you can prevent malfunction and/or damage to speakers or other devices.
- * Expected battery life under continuous use:
Alkaline: approx. 15 hours
This figure will vary depending on the actual conditions of use.
- * When operating on battery power only, the unit's indicator will become dim when battery power gets too low. Replace the battery as soon as possible.
- * Avoid using new batteries together with used ones. In addition, avoid mixing different types of batteries.

Using the AC Adaptor (Option)

Refet to "Connecting the AC adaptor"(p. 9).

Attaching the Strap

1. Pass the strap through the strap holder.

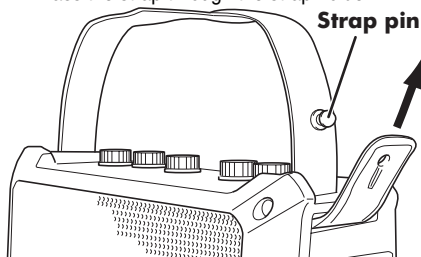

2. Secure the strap to the strap pin.

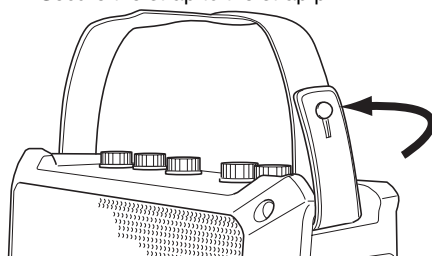

Attach the strap securely so that it does not easily become detached. If the strap is loose, and you use it that way when carrying the MOBILE CUBE, the amp could be dropped, possibly resulting in damage or injury.

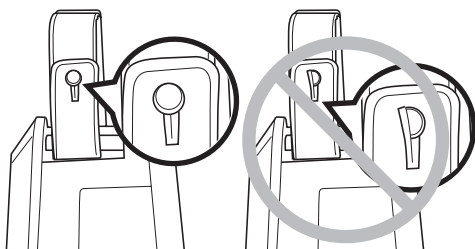

- * Use only the provided strap.
The included strap is meant for exclusive use with the MOBILE CUBE. Do not use this strap for other products.
- * Do not spin or swing the MOBILE CUBE while holding it by the strap. This is extremely dangerous, as it may cause the strap to become detached; or, if the motion is repeated enough, may even break the strap.

Panel Descriptions

Control panel

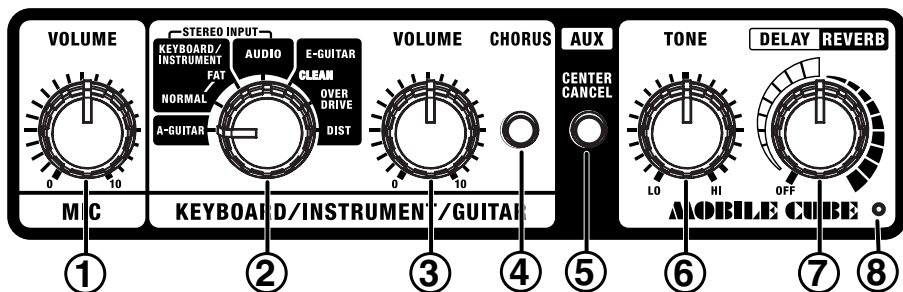

MIC

This is a dedicated microphone input. It can be used simultaneously with KEYBOARD/ INSTRUMENT/ GUITAR and AUX.

1. VOLUME Knob

Adjusts the microphones volume.

* *Howling could be produced depending on the location of microphones relative to speakers. This can be remedied by:*

1. *Changing the orientation of the microphone(s).*
2. *Relocating microphone(s) at a greater distance from speakers.*
3. *Lowering volume levels.*

KEYBOARD/INSTRUMENT/GUITAR

This accommodates any type of input, including a keyboard or other electronic musical instrument, a recorder or audio device, or an acoustic guitar or electric guitar.

2. Type Switch

Set this to the type of device that you've connected to the KEYBOARD/ INST jack.

A-GUITAR

Select this if you've connected an acoustic guitar that has a pickup

Use the L/ MONO GUITAR jack to make connections. The R jack cannot be used.

KEYBOARD/INSTRUMENT (stereo input is supported)

Select this if you've connected an instrument such as a keyboard or a guitar multi-effects device. You can choose either a NORMAL or FAT tone.

NORMAL

This provides flat tonal response.

FAT

This provides a powerful tone with boosted midrange.

AUDIO (stereo input is supported)

Select this if you've connected an audio device, a recorder, or a mixer. This is ideal for monitoring the mixed sound.

E-GUITAR

Select this if you've connected an electric guitar. Three types of sound are available: CLEAN, OVERDRIVE, and DIST (distortion). Use the L/ MONO GUITAR jack to make the connection. The R jack cannot be used.

CLEAN

This provides a bright, clear sound.

OVERDRIVE

Natural distortion sound similar to that obtained by turning an amp's volume up completely.

DIST (DISTORTION)

Harder distortion than OVERDRIVE.

3. VOLUME Knob

This adjusts the volume of the device connected to the Keyboard/ Instrument/ Guitar input jack(s).

4. CHORUS Switch

Pressing the CHORUS switch will turn on the chorus effect.

The MOBILE CUBE's chorus effect is a spatially synthesized chorus that takes advantage of stereo playback to generate an expansive sensation.

What's spatially synthesized chorus

With spatially synthesized chorus, a method available only in stereo, the chorus effect is created by taking the sound from the right speaker (from which the effect sound is output), and the sound from the left speaker (which outputs the direct sound), and then mixing them in the actual space. This creates a greater lateral spread than that produced when the sounds are mixed electronically, providing a more natural sense of breadth.

AUX

5. CENTER CANCEL Switch

Pressing the CENTER CANCEL switch will eliminate sounds (such as vocals or guitar solos) located in the center of the stereo source from the music CD or other device connected to AUX IN. This is convenient when you want to use the source for karaoke or for guitar practice.

- * For some stereo sources, it may not be possible to obtain a sufficient cancellation effect.

7. DELAY/REVERB Knob

Turn this knob to DELAY or REVERB to switch to that effect. Turn the knob to adjust the amount of effect applied.

DELAY

Turn the knob to change the time and amount of delay effects.

What's DELAY

A delay is a little bit like an echo, and by repeating the original sound after it is played, this effect can add a sense of spaciousness and depth to the sound. In addition, when this effect is applied to instruments that play melodies, it can make their performance sound smoother or can add an extra bounce to their rhythm.

REVERB (Stereo REVERB)

Spacious-sounding stereo reverb is provided. Turn the knob to adjust the reverb level.

What's REVERB

By adding reverberation to a sound, this effect imbues the sound with a sense of spaciousness and depth.

8. Power Indicator

This indicator lights when the unit is turned on.

- * When operating on battery power only, the unit's indicator will become dim during play when battery power gets too low.
- * Sounds may distort easily or may cut off when played at high volume as the battery power begins to fade, but this is normal and does not indicate a malfunction. In such instances, either replace the batteries or use the AC adaptor (sold separately).

6. TONE Knob

This adjusts the tone. Turn the knob clockwise for a brighter tone; to get a milder tone, turn the knob counterclockwise.

- * The effect applies only to the device connected to MIC and to the KEYBOARD/ INSTRUMENT/ GUITAR input jacks.

Side Panel (Left)

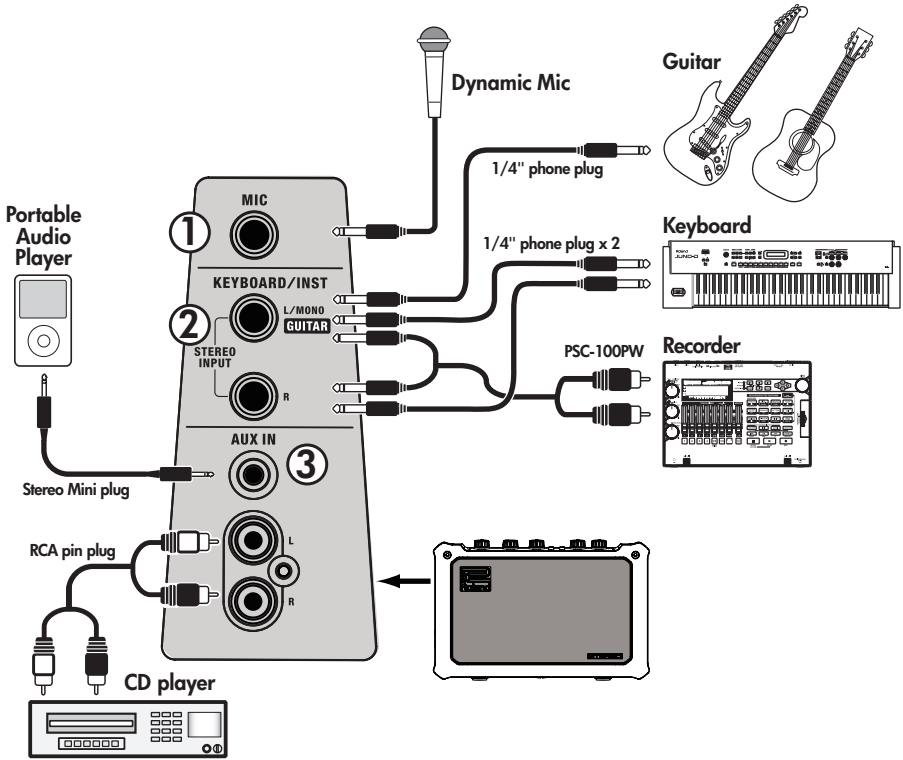

1. MIC (Microphone input Jack)

Connect your microphone here.

2. KEYBOARD/INST (Keyboard / Instrument / Guitar Jack)

Connect your electronic musical instrument, guitar, recorder, or audio device to these jacks. Stereo input is supported.

* When connection cables with resistors are used, the volume level of equipment connected to the inputs may be low. If this happens, use connection cables that do not contain resistors.

3. AUX IN (External Input Jacks)

Connect your portable audio player or similar device to these jacks.

Either stereo mini-plug or RCA phono connection is supported.

* To adjust the volume, use the controls of the connected device.

Side Panel (Right)

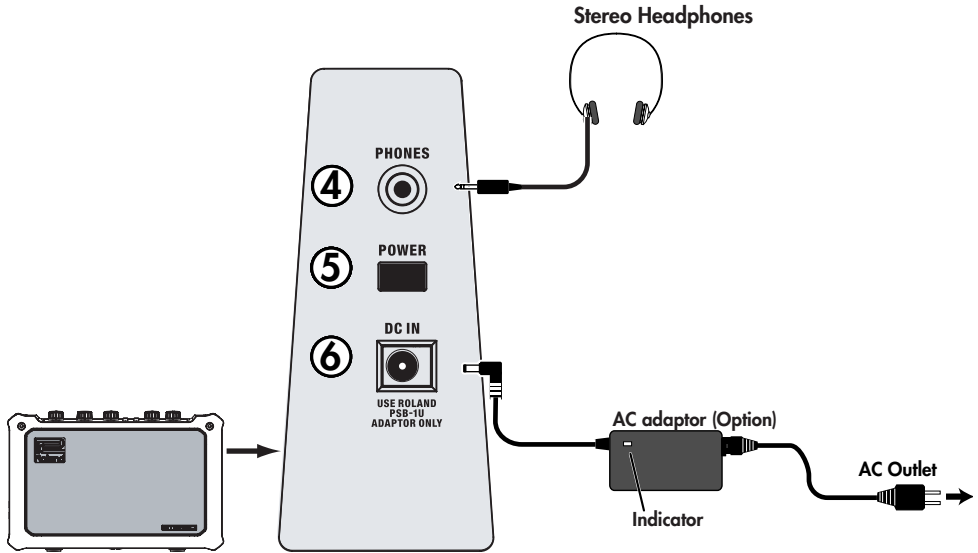

4. PHONES (Stereo headphones Jack)

Connect stereo headphones to this jack. It supports stereo output.

- * No sound is played through the unit's speaker while the PHONES jack is in use.

5. POWER (POWER Switch)

Turns the power on and off.

- * This unit is equipped with a protection circuit. A brief interval (a few seconds) after power up is required before the unit will operate normally.
- * Even with the volume all the way down, you may still hear some sound when the power is switched on, but this is normal, and does not indicate a malfunction.
- * Depending on the knob settings, the volume at first may be too high when the power is turned on. Always be sure to turn down the volume before switching on the power.

6. DC IN (AC Adaptor Jack)

Connect the included AC adaptor to this jack. **Connecting the AC adaptor**

- * Use only the PSB-series AC adaptor. Use of other AC adaptors may damage the amp or result in other problems.
- * Place the AC adaptor so the side with the indicator (see illustration) faces upwards and the side with textual information faces downwards. The indicator will light when you plug the AC adaptor into an AC outlet.

Rear Panel

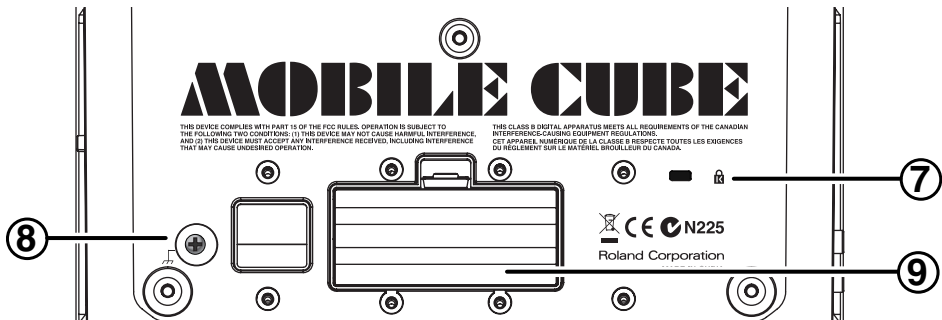

7. Security Slot ()

<http://www.kensington.com/>

8. Grounding terminal

Depending on the circumstances of a particular setup, you may experience a discomforting sensation, or perceive that the surface feels gritty to the touch when you touch this device, microphones connected to it, or the metal portions of other objects, such as guitars. This is due to an infinitesimal electrical charge, which is absolutely harmless. However, if you are concerned about this, connect the ground terminal (see figure) with an external ground. When the unit is grounded, a slight hum may occur, depending on the particulars of your installation. If you are unsure of the connection method, contact the nearest Roland Service Center, or an authorized

Roland distributor, as listed on the “Information” page.

Unsuitable places for connection

- Water pipes (may result in shock or electrocution)
- Gas pipes (may result in fire or explosion)
- Telephone-line ground or lightning rod (may be dangerous in the event of lightning)

* *Due to interference from external devices or the power outlet to which you’re connected, a noticeable amount of noise may be emitted from this unit. Connecting the ground terminal with an external ground can reduce such noise.*

9. Battery Compartment

Insert six AA batteries. Refer to “Inserting Batteries” (p. 5).

* *Use only manganese or alkaline batteries (LR6). You cannot use any other type of battery.*

The use of alkaline batteries are recommended as the unit’s power consumption is relatively high.

Switching the Power On and Off

* *Once the connections have been completed, turn on power to your various devices in the order specified. By turning on devices in the wrong order, you risk causing malfunction and/or damage to speakers and other devices.*

1. Make sure that all volume controls on the MOBILE CUBE and connected devices are set to 0.
2. Turn on all the devices connected to the MOBILE CUBE’s INPUT and AUX IN jacks.
3. Turn on the MOBILE CUBE.

4. Adjust the volume levels for the devices.
5. Before switching off the power, lower the volume on each of the devices in your system and then TURN OFF the devices in the reverse order to which they were switched on.

* *To prevent malfunction and/or damage to speakers or other devices, always turn down the volume, and turn off the power on all devices before making any connections.*

Using a Microphone Stand

By using a microphone stand, you can mount the MOBILE CUBE at the optimal height for use as a monitor speaker or simple PA device. The microphone stand holder supports a diameter of either 3/8 inch or 5/8 inch. If you're using the MOBILE CUBE with a 5/8 inch microphone stand, remove the microphone stand adaptor from the bottom of the unit.

Microphone stand adaptor

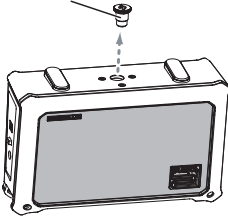

- * If you're not using a microphone stand, be sure to attach the microphone stand adaptor to prevent leakage of sound (air).
- * When turning the unit upside-down, get a bunch of newspapers or magazines, and place them under the four corners or at both ends to prevent damage to the buttons and controls. Also, you should try to orient the unit so no buttons or controls get damaged.
- * When turning the unit upside-down, handle with care to avoid dropping it, or allowing it to fall or tip over.

Requirements when using a microphone stand

As shown in the illustration below, you must use a microphone stand that will be no higher than 125 cm (including the MOBILE CUBE), and whose legs can be opened to a maximum width of 63 cm or more.

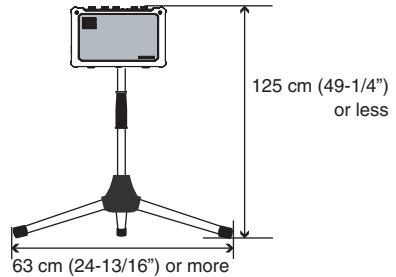

- * Using a microphone stand that does not meet the specifications above may result in damage to equipment or injury due to the stand tipping over.
- * When using MOBILE CUBE with a microphone stand, the microphone stand must be carefully placed so it is level and sure to remain stable.
- * Cables connected to MOBILE CUBE should be given enough slack to prevent accidents that might result from someone tripping over them.
- * To prevent accidents due to falls, do not place any object on the MOBILE CUBE when it's mounted on a microphone stand.
- * After attaching the MOBILE CUBE to the microphone stand, check to make sure that it is stable before you use it.

Main Specifications

MOBILE-CUBE:
BATTERY POWERED STEREO AMPLIFIER

● Rated Power Output

2.5 W + 2.5 W

● Nominal Input Level (1 kHz)

MIC Channel: -50 dBu

KEYBORAD/ INSTRUMENT/ GUITAR

Channel: -10 dBu

AUX IN: -10 dBu

● Speakers

10 cm (4 inches) x 2

● Controls

POWER Switch

TONE Knob

DELAY/REVERB Knob

MIC Channel

- VOLUME Knob

KEYBORAD/INSTRUMENT/GUITAR Channel

- TYPE Switch
- VOLUME Knob
- CHORUS Switch

Aux

- Center CANCEL Switch

● Indicator

Power

● Connectors

MIC Channel

- Input Jacks (1/4" phone type)

KEYBOARD/INSTRUMENT/GUITAR Channel

- Input Jack L/MONO, GUITAR (1/4" phone type)
- Input Jack R (1/4" phone type)

OTHERS

- AUX IN Jacks (Stereo miniature phone type, RCA phono type)
- PHONES Jack (Stereo miniature phone type)
- DC IN (AC Adaptor Jack)

● Power Supply

DC 9 V: Dry Battery (LR6 (AA) type) x 6 or
AC Adaptor (optional)

● Current Draw

175 mA (DC9V)

● Dimensions

280 (W) x 108 (D) x 177 (H) mm

11-1/16 (W) x 4-1/4 (D) x 7 (H) inches

● Weight (including Battery)

2.5 kg

5 lbs 9 oz

● Accessories

Strap

Dry Battery (LR6 (AA) type) x 6

Owner's Manual

● Options

AC Adaptor

(PSB-120/PSB-230EU/PSB-230UK/PSB-240A)

* $0 \text{ dBu} = 0.775 \text{ Vrms}$

* *In the interest of product improvement, the specifications and/or appearance of this unit are subject to change without prior notice.*

Vorbereiten des Betriebs

Einlegen der Batterien

Der MOBILE CUBE kann auch mit sechs Batterien der Größe AA betrieben werden. Setzen Sie die Batterien ein wie in der Abbildung gezeigt, und stellen Sie sicher, dass die Batterien richtig ausgerichtet sind (Polarität).

- * Verwenden Sie ausschließlich Mangan- oder Alkali-Batterien.
- * Führen Sie, wenn Sie den Batteriefachdeckel schließen, als erstes die Zapfen am Deckel in die entsprechenden Aussparungen ein, und drücken Sie dann den Deckel fest zu, bis sie ihm einrasten hören.

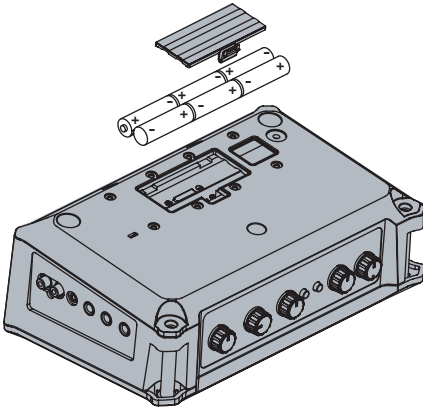

Verwenden von Batterien

Beachten Sie bitte die folgenden Punkte:

- * Wenn sich während des Betriebs per Netzadapter Batterien im Gerät befinden, wird im Fall einer Unterbrechung der Netzstromversorgung (durch Stromausfall oder Abziehen des Netzkabels) der normale Betrieb fortgesetzt.
- * Beim Einsetzen oder Austauschen der Batterien sollten Sie dieses Gerät immer ausschalten und die Verbindungen zu jeglichen anderen angeschlossenen Geräten trennen. Auf diese Weise können Sie Fehlfunktionen und/oder Schäden an den Lautsprechern oder anderen Geräten vermeiden.
- * Erwartete Batteriebetriebsdauer bei ununterbrochenen Betrieb:
Alkali-B. etwa 15 Stunden
(Dieser Wert variiert je nach den tatsächlichen Betriebsbedingungen).
- * Bei ausschließlichem Batteriebetrieb wird die Anzeige am Gerät zunehmend dunkler, sobald die Batteriespannung zu sehr absinkt. Ersetzen Sie die Batterien so bald wie möglich.
- * Vermeiden Sie es, neue Batterien zusammen mit alten bzw. gebrauchten Batterien zu verwenden. Vermeiden Sie auch den gemischten Betrieb verschiedener Batteriesorten.

Verwenden des Netzadapters (Option)

Lesen Sie „Anschließen des Netzadapters“ (S. 17).

Anbringen des Tragegurts

1. Führen Sie den Gurt durch die Halterung.

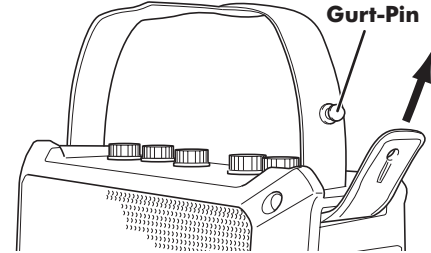

2. Befestigen Sie den Gurt am Gurt-Pin.

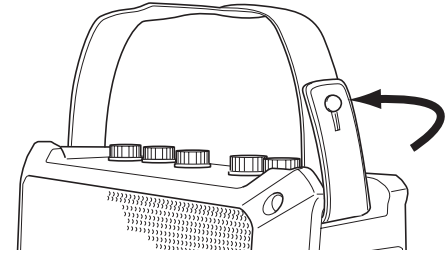

Befestigen Sie den Gurt so, dass er sich nicht versehentlich lösen kann. Falls der Gurt locker ist, während Sie den MOBILE CUBE am Gurt tragen, könnte der Verstärker zu Boden fallen, was Schäden oder Verletzungen verursachen kann.

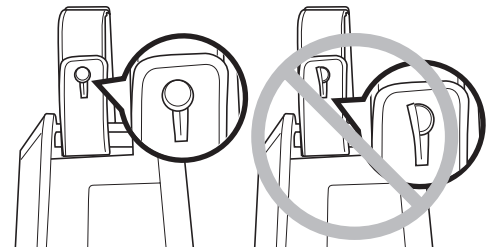

- * Verwenden Sie nur den mitgelieferten Gurt. Der mitgelieferte Gurt ist ausschließlich zur Verwendung mit dem MOBILE CUBE vorgesehen. Verwenden Sie diesen Gurt nicht für andere Produkte.
- * Machen Sie keine Dreh- oder Schwingbewegungen mit dem MOBILE CUBE, während Sie ihn am Gurt halten. Dies ist äußerst gefährlich, da sich dadurch der Gurt lösen oder, wenn die Bewegung zu oft wiederholt wird, sogar reißen kann.

English

Deutsch

Français

Italiano

Español

Português

Nederlands

Beschreibungen zum Bedienfeld

Bedienfeld

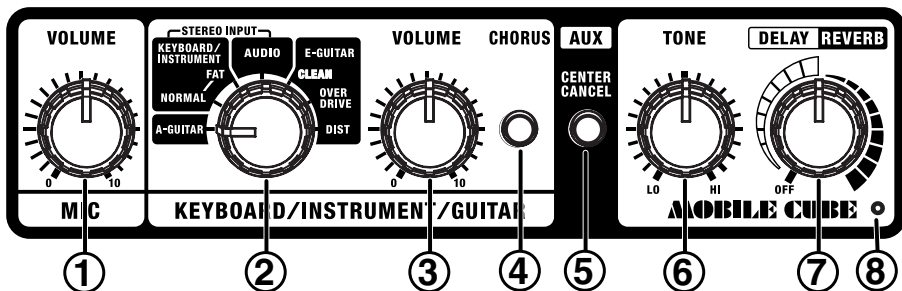

MIC

Dies ist ein spezieller Mikrofoneingang. Er kann gleichzeitig mit den Eingängen KEYBOARD/INSTRUMENT/GUITAR (Buchse KEYBOARD/INST) und AUX (Buchse AUX IN) verwendet werden.

1. Regler VOLUME

Stellt die Lautstärke des Mikrofons ein.

* Je nach Aufstellort und -position von Mikrofonen im Verhältnis zu Lautsprechern können Rückkopplungen entstehen. Dies lässt sich lösen durch:

1. Ändern der Ausrichtung des oder der Mikrofone.
2. Aufstellung des oder der Mikrofone in größerem Abstand zu den Lautsprechern.
3. Verringern der Lautstärke.

KEYBOARD/INSTRUMENT/GUITAR

Die zugehörige Buchse KEYBOARD/INST nimmt beliebige Eingangssignale auf, von einem Keyboard oder einem anderen elektronischen Musikinstrument, von einem Rekorder oder einem anderen Audiogerät oder von einer akustischen oder elektrischen Gitarre.

2. Typ-Schalter

Stellen Sie hier den Gerätetyp des Gerätes ein, das Sie an der Buchse KEYBOARD/INST angeschlossen haben.

A-GUITAR

Wählen Sie diese Einstellung, wenn Sie eine akustische Gitarre mit einem Pickup angeschlossen haben.

Verwenden Sie die Buchse L/MONO GUITAR für den Anschluss. Die Buchse R lässt sich nicht verwenden.

KEYBOARD/INSTRUMENT (Stereoeingabe wird unterstützt)

Wählen Sie diese Einstellung, wenn Sie ein Instrument wie Keyboard oder ein Gitarren-Multieffektgerät anschließen. Sie können zwischen den Klangeinstellungen NORMAL und FAT auswählen.

NORMAL

In dieser Einstellung ist der Frequenzgang neutral.

FAT

Diese Einstellung erzeugt einen kräftigeren Sound mit betonten Mitten.

AUDIO (Stereoeingabe wird unterstützt)

Wählen Sie diese Einstellung, wenn Sie ein Audiogerät, einen Rekorder oder ein Mischpult angeschlossen haben. Dies ist ideal zum Abhören des gemischten Sounds.

E-GUITAR

Wählen Sie diese Einstellung, wenn Sie eine elektrische Gitarre angeschlossen haben. Es sind drei Sounds verfügbar: CLEAN, OVERDRIVE und DIST (Distortion). Verwenden Sie die Buchse L/MONO GUITAR für den Anschluss. Die Buchse R lässt sich nicht verwenden.

CLEAN

Diese Einstellung erzeugt einen hellen, klaren Sound.

OVERDRIVE

Natürlich verzerrter Sound ähnlich dem, der entsteht, wenn die Lautstärke eines Amps voll aufgedreht wird.

DIST (DISTORTION)

Stärkere Verzerrung als OVERDRIVE.

3. Regler VOLUME

Hier stellen Sie die Lautstärke für das/ die an der/ den Buchse(n) für Keyboard, Instrument bzw. Gitarre angeschlossene(n) Instrument(e) ein.

4. Schalter CHORUS

Wenn Sie den Schalter CHORUS drücken, wird der Chorus-Effekt eingeschaltet.

Der Chorus-Effekt des MOBILE CUBE ist ein räumlich synthetisierter Chorus, der die Eigenschaften eines Stereosignals für die Erzeugung eines größeren Raumgefühls nutzt.

Was ist ein räumlich synthetisierter Chorus?

Beim räumlich erzeugten Chorus, einer nur in Stereo verfügbaren Methode, wird der Chorus-Effekt erzeugt, indem der Klang vom rechten Kanal (von dem der Effektklang ausgegeben wird) und der Klang vom linken Kanal (der den direkten Klang ausgibt) verarbeitet und im Raum selbst gemischt wird. Dadurch entsteht eine größere seitliche Streuung, als wenn die Klänge elektronisch gemischt werden, was einen natürlicheren Eindruck von Breite hervorruft.

AUX**5. Schalter CENTER CANCEL**

Wenn Sie den Schalter CENTER CANCEL drücken, werden die Sounds, die sich in der Mitte des Stereosignals von der Musik-CD oder von einer anderen an der AUX-IN-Buchse angeschlossenen Signalquelle befinden (wie z. B. der Gesang oder ein Gitarrensolo), unterdrückt (ausgelöscht). Dies ist praktisch, wenn Sie die Signalquelle für Karaoke oder zum Üben des Gitarrenspiels einsetzen möchten.

* Bei einigen Stereo-Signalquellen ist es eventuell nicht möglich, einen ausreichenden Auslöschungseffekt zu erzielen.

STONE und DELAY/REVERB

* Der Effekt wird nur auf Signale angewendet, die an der Buchse MIC und den Buchse(n) KEYBOARD/ INST anliegen.

6. Regler TONE

Dieser stellt den Klang ein. Drehen Sie den Regler im Uhrzeigersinn für einen helleren Klang und gegen den Uhrzeigersinn für einen weicheren Klang.

7. Regler DELAY/REVERB

Stellen Sie diesen Regler auf DELAY (Verzögerung) oder REVERB (Nachhall), um den betreffenden Effekt einzuschalten. Drehen Sie den Regler, um den Effektanteil einzustellen.

DELAY

Drehen Sie den Regler, um die Dauer und die Stärke der Delay-Effekte einzustellen.

Was ist DELAY?

Ein Delay (Verzögerung) kann mit einem Echoeffekt verglichen werden. Durch verzögerte Wiederholung des Originalklangs kann dieser Effekt dem Sound mehr Räumlichkeit und Tiefe verleihen. Wenn dieser Effekt auf Melodieinstrumente angewendet wird, erklingt das Melodiespiel weicher oder es entsteht ein rhythmischer Echoeffekt.

REVERB (Stereohall)

Dies ist ein räumlich klingender Stereohall. Drehen Sie den Regler, um den Hallanteil einzustellen.

Was ist REVERB?

Wenn Sie einem Klang Nachhall hinzumischen, erhält er eine Position in einem künstlichen Raum und klingt somit tiefer und räumlicher.

8. Netzanzeige

Diese Anzeige leuchtet, wenn das Gerät eingeschaltet ist.

* Bei ausschließlichem Batteriebetrieb wird die Anzeige zunehmend dunkler, sobald die Batteriespannung zu sehr absinkt.

* Der Klang verzerrt eher oder wird abgeschnitten, wenn Sie bei abnehmender Batteriespannung mit hoher Lautstärke spielen. Dies ist jedoch normal und stellt keine Fehlfunktion dar. In solchen Fällen sollten Sie entweder die Batterien ersetzen oder einen (gesondert erhältlichen) Netzadapter anschließen.

Linke Verstärkerseite

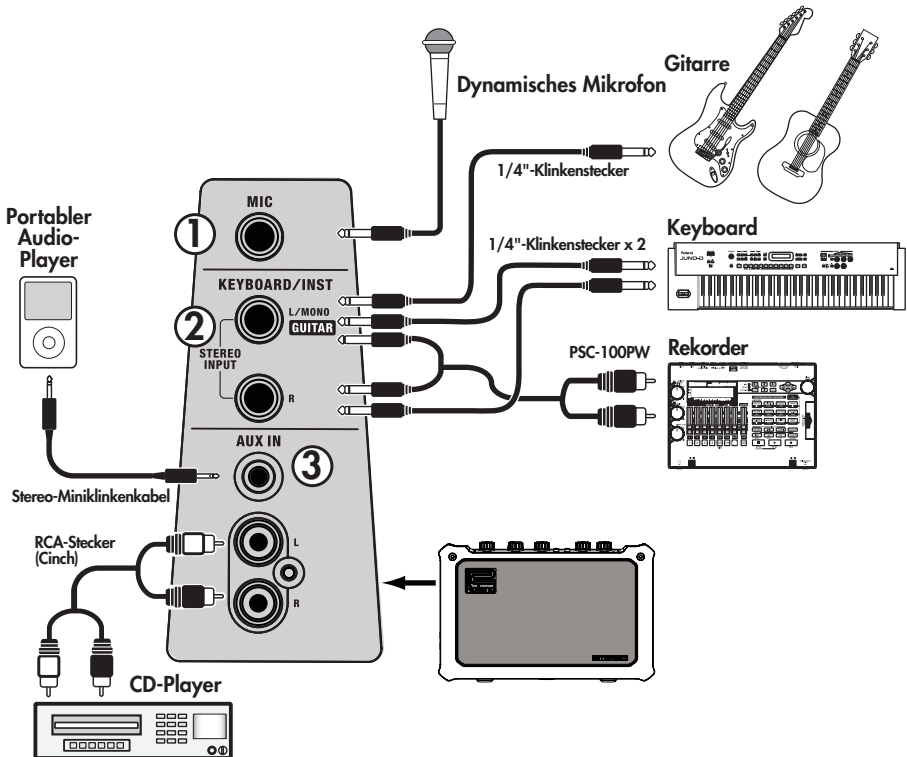

1. MIC (Mikrofon-Eingangsbuchse)

Schließen Sie hier Ihr Mikrofon an.

2. KEYBOARD/INST-Buchse (für Keyboard/Instrument/Gitarre)

Schließen Sie Ihr elektronisches Musikinstrument, Ihre Gitarre, Ihren Rekorder oder Ihr Audiogerät an diesen Buchsen an. Stereoeingabe wird unterstützt.

3. AUX-IN-Buchsen (externe Eingangsbuchsen)

Schließen Sie an diesen Buchsen Ihren portablen Audio-Player oder ähnliche Geräte an.

Es können ein Stereo-Miniklinkenstecker oder zwei Cinch-Stecker angeschlossen werden.

* Stellen Sie die Lautstärke am Lautstärkereglern des jeweils angeschlossenen Audiogerätes ein.

* Wenn Verbindungskabel mit Widerständen verwendet werden, kann die Lautstärke der an den Eingängen angeschlossenen Geräte sehr niedrig sein. Verwenden Sie in diesem Fall Kabel ohne Widerstände.

Rechte Verstärkerseite

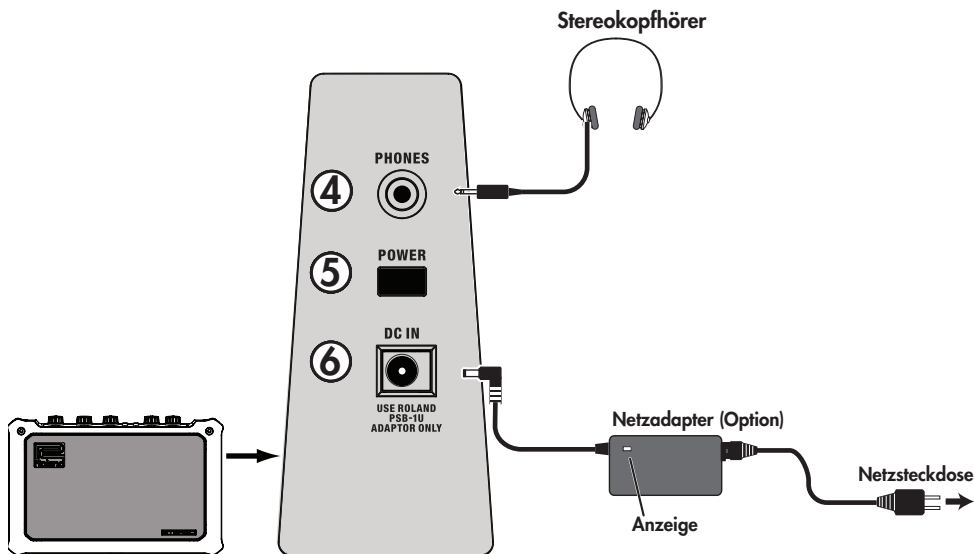

4. PHONES-Buchse (Stereokopfhöreranschluss)

Schließen Sie an dieser Buchse einen Stereokopfhörer an.

Stereoausgabe wird unterstützt.

- * Es erfolgt keine Tonausgabe aus dem Lautsprecher des Geräts, so lange die Buchse PHONES belegt ist.

5. Netzschalter POWER

Schaltet das Gerät ein und aus.

- * Dieses Gerät ist mit einer Schutzschaltung ausgestattet. Nach dem Einschalten entsteht eine Betriebspause von einigen Sekunden, bis das Gerät normal arbeitet.
- * Auch bei vollständig heruntergelegter Lautstärke hören Sie beim Einschalten möglicherweise ein Geräusch, aber das ist normal und stellt keine Fehlfunktion dar.

Stereokopfhörer

PHONES

4

POWER

5

DC IN

6

USE ROLAND
PSB-TU
ADAPTOR ONLY

Netzadapter (Option)

Anzeige

Netzsteckdose

- * Je nach den Reglereinstellungen kann es sein, dass die Lautstärke gleich nach dem Einschalten zu hoch ist. Regeln Sie daher die Lautstärke immer herunter, bevor Sie das Gerät einschalten.

6. Netzadapterbuchse DC IN

Schließen Sie hier den optionalen Netzadapter an.

Anschließen des Netzadapters

- * Verwenden Sie ausschließlich den Netzadapter der PSB-Serie. Die Verwendung anderer Netzadapter kann den Verstärker beschädigen oder andere Probleme verursachen.
- * Platzieren Sie den Netzadapter so, dass die Seite mit der Anzeige (siehe Abbildung) nach oben und die Seite mit den aufgedruckten Texten nach unten weist. Die Anzeige leuchtet, wenn Sie den Netzadapter an einer Netzsteckdose anschließen.

English

Deutsch

Français

Italiano

Español

Português

Nederlands

Rückseite

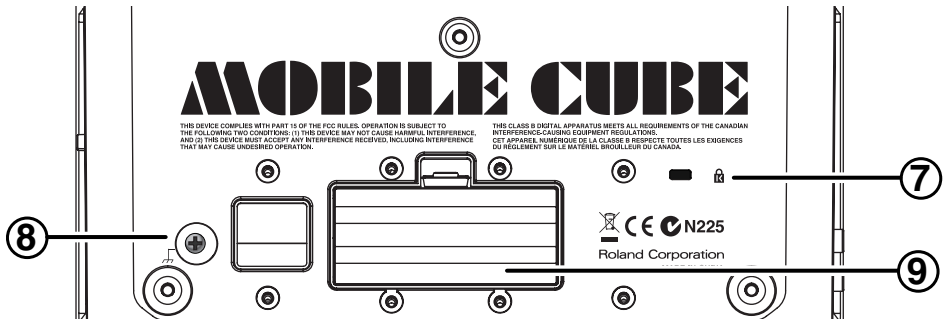

7. Sicherheitsschacht (🔒)

<http://www.kensington.com/>

8. Erdungsanschluss

Je nach den Umständen von Aufstellung und Anschluss kann es vorkommen, dass Sie beim Berühren von Metalloberflächen dieses Geräts oder angeschlossener Mikrofone oder Gitarren ein etwas unangenehmes „Stromgefühl“ wahrnehmen. Dies entsteht durch eine minimale elektrische Ladung, die vollkommen harmlos ist. Falls es Sie trotzdem beunruhigt, verbinden Sie den Erdungsanschluss (siehe Abbildung) mit einer externen Masse. Wenn das Gerät geerdet ist, kann je nach den Umständen von Aufstellung und Anschluss ein leichtes Brummen auftreten. Wenn Sie sich bezüglich der Anschlussmethode nicht sicher sind, wenden Sie sich an ein Roland Service Center in Ihrer Nähe oder an einen der autorisierten Roland-Vertriebspartner, die auf der Seite „Information“ aufgelistet sind.

Nicht für den Anschluss geeignete Stellen

- Wasserleitungen (kann einen ggf. tödlichen elektrischen Schlag zur Folge haben)
- Gasleitungen (kann zu einem Brand oder einer Explosion führen)
- Masseleiter von Telefonleitungen oder Blitzableiter (kann bei Blitzschlag eine Gefahr darstellen)

* Aufgrund von Störungen durch externe Geräte oder die belegte Netzsteckdose kann von diesem Gerät ein hörbares Störgeräusch ausgehen. Durch Verbindung des Erdungsanschlusses mit einer externen Masse kann man solche Geräusche reduzieren.

9. Batteriefach

Legen Sie sechs Batterien der Größe AA ein. Lesen Sie „Einlegen der Batterien“ (S. 13).

* Verwenden Sie ausschließlich Mangan- oder Alkali-Batterien (LR6). Sie können keine anderen Batterien verwenden.

Der Einsatz von Alkali-Batterien wird empfohlen, da der Stromverbrauch des Gerätes relativ hoch ist.

Ein- und ausschalten

* Sobald Sie alle Anschlüsse vorgenommen haben, schalten Sie alle beteiligten Geräte in der angegebenen Reihenfolge ein. Wenn Sie die Geräte in der falschen Reihenfolge einschalten, kann es zu Fehlfunktionen und/oder Schäden an Lautsprechern oder anderen Geräten kommen.

1. Achten Sie darauf, dass alle Lautstärkereglern am MOBILE CUBE und an angeschlossenen Geräten auf 0 eingestellt sind.
2. Schalten Sie alle Geräte ein, die an den Instrumenten-Eingangsbuchsen und an der AUX-IN-Buchse des MOBILE CUBE angeschlossen sind.

3. Schalten Sie den MOBILE CUBE ein.

4. Stellen Sie die Lautstärken der Geräte ein.

5. Regeln Sie vor dem Ausschalten die Lautstärken aller Geräte in Ihrem System herunter, und SCHALTEN SIE dann die Geräte in der entgegengesetzten Reihenfolge des Einschaltens AUS.

* Um Fehlfunktionen und/oder Schäden an Lautsprechern oder anderen Geräten zu vermeiden, regeln Sie immer die Lautstärke herunter und schalten alle beteiligten Geräte aus, bevor Sie Verbindungen herstellen.

Verwenden eines Mikrofonständers

Mit Hilfe eines Mikrofonständers können Sie den MOBILE CUBE für den Gebrauch als aktiver Monitorlautsprecher oder einfache PA-Anlage in optimaler Höhe betreiben.

Die Halterung für Mikrofonständer unterstützt Gewindedurchmesser von 3/8 Zoll und 5/8 Zoll. Wenn Sie den MOBILE CUBE mit einem Mikrofonständer mit 5/8-Zoll-Gewinde verwenden, entfernen Sie den Adapter aus dem Gewinde unten am Gerät.

Adapter für Mikrofonständer

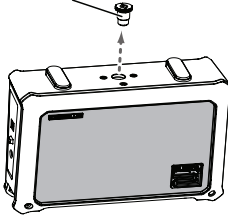

- * Wenn Sie keinen Mikrofonständer benutzen, schrauben Sie den Mikrofonständer-Adapter in jedem Fall wieder ein, um ein Austreten von Schall (Luft) zu vermeiden.
- * Wenn Sie das Gerät umdrehen, platzieren Sie es auf Zeitungen oder Zeitschriften, die Sie an beiden Seiten unter die vier Ecken des Gerätes legen, um Schäden an den Tasten und Reglern zu vermeiden. Achten Sie darauf, das Gerät richtig abzulegen/auszurichten, so dass keine Tasten/Regler beschädigt werden.
- * Wenn Sie das Gerät umgedreht hinlegen, seien Sie vorsichtig im Umgang, damit Sie es nicht fallen lassen oder umstoßen.

Anforderungen für den Einsatz auf einem Mikrofonständer

Wie in der folgenden Abbildung gezeigt dürfen Sie nur einen Mikrofonständer verwenden, der insgesamt (einschließlich MOBILE CUBE) höchstens 125 cm hoch ist, und dessen Füße zu einem maximalen Standdurchmesser von 63 cm oder mehr ausgebreitet werden können.

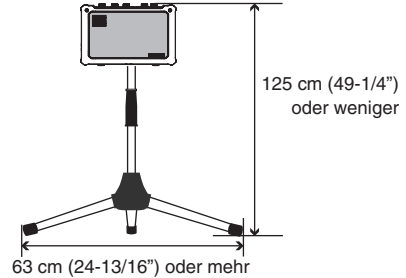

- * Wenn Sie einen Mikrofonständer verwenden, der die obigen Anforderungen nicht erfüllt, kann dies zu Schäden an Geräten oder zu Verletzungen führen, falls der Ständer umkippt.
- * Wenn Sie den MOBILE CUBE mit einem Mikrofonständer verwenden, muss dieser sorgfältig platziert werden, damit er gerade steht und auch sicher stehenbleibt.
- * Kabel, die am MOBILE CUBE angeschlossen sind, sollten genügend Reserve in der Länge aufweisen, um Unfälle zu vermeiden, die dadurch ausgelöst werden könnten, dass jemand darüber stolpert.
- * Um Unfälle durch Herunterfallen oder Umkippen zu vermeiden, legen Sie keine Gegenstände auf dem MOBILE CUBE ab, wenn dieser auf einem Mikrofonständer montiert ist.
- * Nachdem Sie den MOBILE CUBE auf dem Mikrofonständer montiert haben, prüfen Sie, ob der Aufbau stabil ist, bevor Sie ihn benutzen.

Technische Daten

MOBILE CUBE:
BATTERIEBETRIEBENER
STEREOVERSTÄRKER

● Angegebene Ausgangsleistung

2,5 W + 2,5 W

● Nomineller Eingangspegel (1 kHz)

MIC-Kanal: -50 dBu

KEYBOARD/INSTRUMENT/GUITAR-Kanal:
-10 dBu

AUX IN: -10 dBu

● Lautsprecher

10 cm (4 Zoll) x 2

● Bedienelemente

Netzschalter POWER

Regler TONE

Regler DELAY/REVERB

MIC-Kanal

- Regler VOLUME

KEYBOARD/INSTRUMENT/GUITAR-Kanal

- Typ-Schalter
- Regler VOLUME
- Schalter CHORUS

AUX

- Schalter CENTER CANCEL

● Anzeige

POWER (Betrieb)

● Anschlüsse

MIC-Kanal

- Eingangsbuchsen (1/4"-Klinkenbuchsen)

KEYBOARD/INSTRUMENT/GUITAR-Kanal

- Eingangsbuchse L/MONO, GUITAR (1/4"-Klinkenbuchse)
- Eingangsbuchse R (1/4"-Klinkenbuchse)

Sonstige

- AUX-IN-Buchsen (Stereo-Miniklinkenbuchse, Cinch-Buchsen)
- PHONES-Buchse (Stereo-Miniklinkenbuchse)
- Netzadapterbuchse DC IN

● Stromversorgung

DC 9 V: Trockenbatterie (Typ LR6 (AA)) x 6 oder Netzadapter (optionales Zubehör)

● Stromfluss

175 mA (DC9V)

● Abmessungen

280 (B) x 108 (T) x 177 (H) mm

11-1/16 (B) x 4-1/4 (T) x 7 (H) Zoll

● Gewicht (einschließlich Batterien)

2,5 kg

5 lbs 9 oz

● Zubehör

Gurt

Trockenbatterien (Typ LR6 (AA)) x 6

Bedienungsanleitung

● Optionen

Netzadapter

(PSB-120/PSB-230EU/PSB-230UK/PSB-240A)

* $0 \text{ dBu} = 0,775 \text{ Vrms}$

* *Im Interesse der Weiterentwicklung des Produktes können sich die technischen Daten und/oder das Erscheinungsbild dieses Gerätes ohne Ankündigung ändern.*

Prise en main

Insertion des piles

Le MOBILE CUBE peut également être alimenté à l'aide de six piles LR06 (legal for Europe). Insérez les piles comme illustré dans la figure, en vous assurant qu'elles sont correctement orientées.

- * Utilisez uniquement des piles salines ou alcalines.
- * Avant de refermer le couvercle du compartiment à piles, commencez par insérer ses tenons dans les encoches du boîtier, puis poussez-le fermement vers le bas jusqu'à ce qu'un déclic se produise

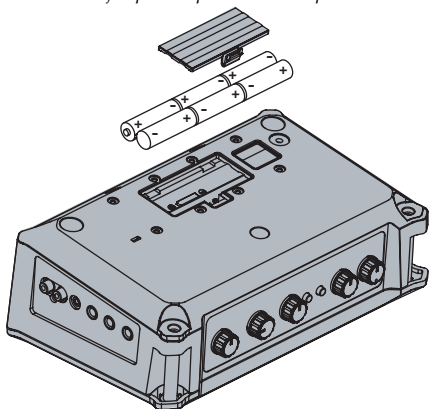

Utilisation des piles

Notez les points suivants.

- * En utilisation sur secteur, la présence de piles dans l'appareil lui permet de continuer à fonctionner en cas d'interruption de tension (déconnexion du cordon d'alimentation).
- * Lors de l'installation ou du remplacement des piles, mettez toujours l'appareil hors tension et débranchez tous les autres appareils éventuellement connectés. Ce faisant, vous éviterez tout dysfonctionnement et/ou dommage aux haut-parleurs ou aux autres appareils.
- * Durée de vie prévisible des piles en utilisation continue : Alkaline : env. 15 heures
Ce chiffre peut varier en fonction des conditions réelles d'utilisation.
- * Lorsque l'appareil fonctionne uniquement sur piles, l'intensité lumineuse du voyant diminue lorsque le niveau de charge des piles devient insuffisant. Remplacez les piles dès que possible.
- * Évitez d'utiliser des piles neuves avec des piles usagées. Évitez également de mélanger différents types de piles.

Utilisation de l'adaptateur secteur (en option)

Reportez-vous à la section « Connexion de l'adaptateur secteur » (p. 25).

Fixation de la sangle

1. Passez la sangle sur son support.

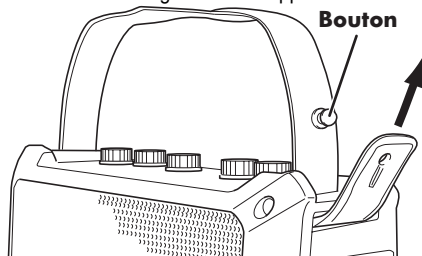

2. Fixez la sangle à son bouton.

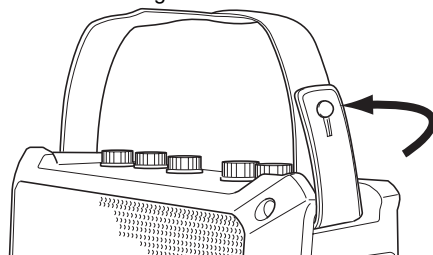

Attachez la sangle correctement pour éviter qu'elle ne se détache facilement. Le transport du MOBILE CUBE avec une sangle mal fixée risque de le faire tomber et de provoquer des dégâts ou des blessures.

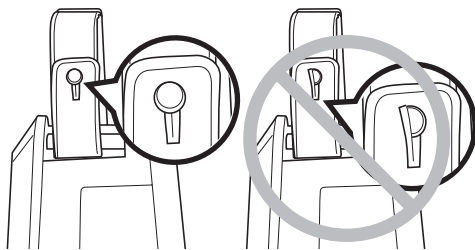

- * Utilisez uniquement la sangle fournie. La sangle incluse est uniquement destinée à une utilisation avec le MOBILE CUBE. Ne l'utilisez pas avec d'autres produits.
- * Évitez de faire tourner le MOBILE CUBE en le tenant par la sangle ou de le balancer. Ce type de manipulation, répété avec insistance, est extrêmement dangereux car la sangle peut se détacher ou même se casser.

English

Deutsch

Français

Italiano

Español

Português

Nederlands

Description de l'appareil

Face supérieure

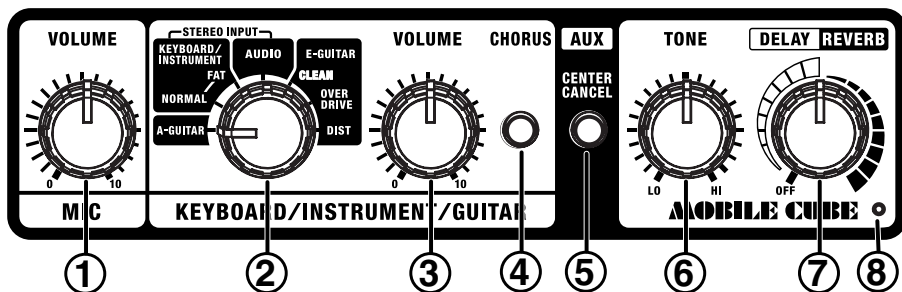

MIC

Il s'agit d'une entrée micro dédiée. Elle peut être utilisée simultanément avec KEYBOARD / INSTRUMENT / GUITAR et AUX.

1. Bouton VOLUME

Permet de régler le volume des micros.

* *Un mauvais positionnement des micros par rapport au haut-parleurs peut créer un effet Larsen. Pour y remédier :*

1. Modifiez l'orientation du ou des micros.
2. Placez le ou les micros à une plus grande distance des haut-parleurs.
3. Réduisez le niveau.

KEYBOARD/INSTRUMENT/GUITAR

Permet la prise en charge de tout type d'entrée, y compris un clavier ou tout autre instrument de musique électronique, un enregistreur ou un appareil audio, ou encore une guitare acoustique ou électrique.

2. Sélecteur de type

Permet de définir le type d'appareil que vous avez connecté sur la prise KEYBOARD / INST.

A-GUITAR

Sélectionnez ce type si vous avez connecté une guitare acoustique dotée d'un micro piezo

Utilisez la prise L / MONO GUITAR pour effectuer les connexions. La prise R ne peut pas être utilisée.

KEYBOARD/INSTRUMENT (entrée stéréo prise en charge)

Sélectionnez ce type si vous avez connecté un instrument tel qu'un clavier ou un multieffets guitare. Vous avez le choix entre un son NORMAL ou FAT.

NORMAL

Produit une réponse sonore claire.

FAT

Produit un son puissant avec une bande mediums augmentée.

AUDIO (entrée stéréo prise en charge)

Sélectionnez ce type si vous avez connecté un appareil audio, un enregistreur ou une console de mixage. Ce type convient tout particulièrement pour le réglage des sons mixés.

E-GUITAR

Sélectionnez ce type si vous avez connecté une guitare électrique. Trois types de son sont disponibles : CLEAN, OVERDRIVE et DIST (distorsion). Utilisez l'entrée L / MONO GUITAR pour effectuer la connexion. L'entrée R ne peut pas être utilisée.

CLEAN

Produit un son clair et net.

OVERDRIVE

Son de distorsion naturelle semblable à celui obtenu en tournant complètement le bouton de volume d'un amplificateur.

DIST (DISTORSION)

Distorsion plus forte que celle obtenue avec le son OVERDRIVE.

3. Bouton VOLUME

Permet de régler le volume de l'appareil connecté à la (aux) prise(s) Input Keyboard / Instrument / Guitar.

4. Interrupteur CHORUS

L'interrupteur CHORUS permet d'activer l'effet de chorus.

L'effet de chorus du MOBILE CUBE est de type « Spatially Synthesized Chorus », méthode qui tire parti de la lecture stéréo pour générer une sensation d'espace.

Qu'est-ce qu'un chorus de type « Spatially Synthesized Chorus » ?

Grâce à la méthode « Spatially Synthesized Chorus », disponible uniquement en stéréo, un effet de chorus est créé en mélangeant dans l'espace réel le son du haut-parleur droit (qui produit un effet) et le son du haut-parleur gauche (qui produit un son direct). On obtient ainsi un son plus large et plus naturel que celui produit en mélangeant les sons électroniquement.

AUX**5. Interrupteur CENTER CANCEL**

L'interrupteur CENTER CANCEL permet d'éliminer des sons (tels que les chants ou les solos guitare) situés au centre de la source stéréo du CD audio ou de tout autre appareil connecté sur AUX IN. Cette fonction est particulièrement pratique si vous souhaitez utiliser la source pour un karaoké ou pour des exercices de guitare.

* Il est parfois impossible, pour certaines sources stéréo, d'obtenir un effet d'annulation suffisant.

ZONE et DELAY/REVERB

* Ces effets concernent uniquement l'appareil connecté sur les prises Input MIC et KEYBOARD / INSTRUMENT / GUITAR.

6. Bouton TONE

Permet de régler le timbre. Tournez le bouton dans le sens des aiguilles d'une montre pour obtenir un son plus clair ; tournez le bouton dans le sens inverse des aiguilles d'une montre pour obtenir un son plus doux.

7. Bouton DELAY/REVERB

Tournez ce bouton sur DELAY ou REVERB pour obtenir l'effet voulu. Tournez le bouton pour régler la quantité d'effet souhaitée.

DELAY

Tournez le bouton pour modifier la durée et la quantité d'effet de retard.

Définition de DELAY

DELAY désigne un retard un peu semblable à un écho, une répétition du son d'origine une fois ce dernier joué, ce qui produit un effet qui permet d'ajouter une sensation d'espace et de profondeur. En outre, lorsque cet effet est appliqué à des instruments solistes, cela peut donner un son plus lisse ou encore apporter une qualité acoustique supplémentaire au rythme.

REVERB (REVERB stéréo)

Produit un effet de réverbération stéréo de son spacieux. Tournez le bouton pour régler le niveau de réverbération.

Qu'est ce que la réverbération (REVERB) ?

Il s'agit d'un effet qui, en ajoutant de la réverbération à un son, lui insuffle une sensation d'espace et de profondeur.

8. Voyant d'alimentation

Le voyant d'alimentation s'allume lorsque l'amplificateur est sous tension.

* Lorsque l'amplificateur fonctionne sur piles uniquement, l'intensité lumineuse du voyant diminue si le niveau de charge des piles devient insuffisant.

* Les sons peuvent facilement être déformés ou coupés à volume élevé lorsque le niveau de charge des piles diminue. Ce phénomène est normal et n'indique pas de dysfonctionnement particulier.

Dans une telle situation, remplacez les piles ou utilisez l'adaptateur secteur (vendu séparément).

Panneau latéral (gauche)

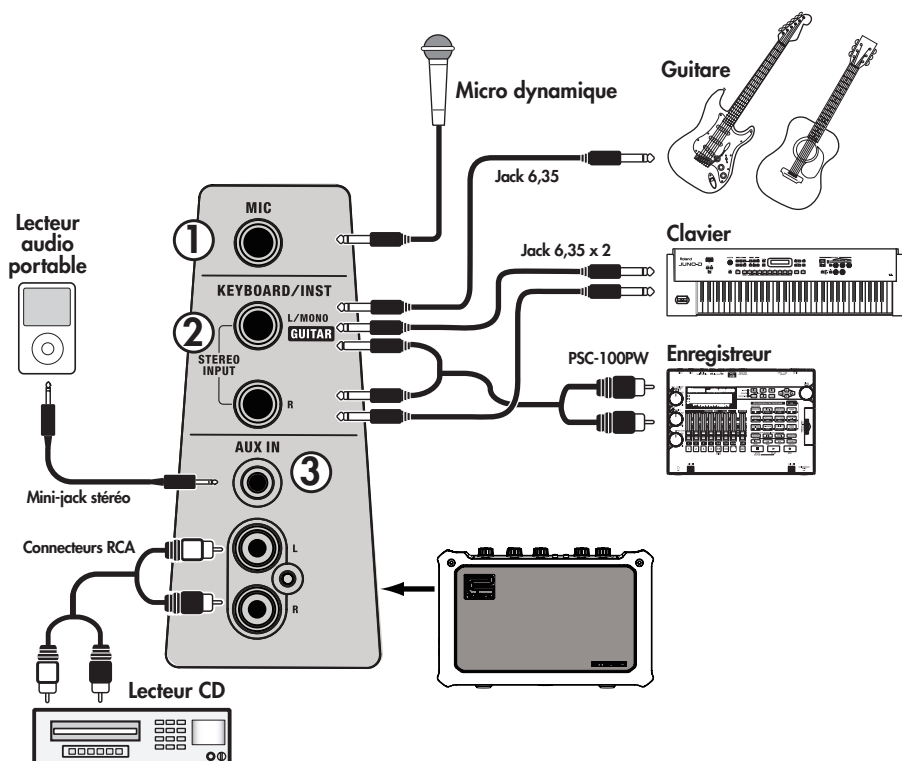

1. MIC (Prise Input micro)

Connectez votre micro à cette prise.

2. KEYBOARD/INST (prise Clavier / Instrument / Guitare)

Connectez votre instrument de musique électronique, votre guitare, votre enregistreur ou un appareil audio à ces entrées (compatibles stéréo).

3. AUX IN (Entrées auxiliaires)

Connectez votre lecteur audio portable ou tout appareil similaire à ces prises. Compatible niveau ligne ou phono.

* Pour régler le volume, utilisez les contrôles de l'appareil connecté.

* En cas d'utilisation de câbles de connexion comportant des résistances, le niveau de volume du matériel connecté sur les entrées peut être faible. Si c'est le cas, utilisez des câbles de connexion qui ne comportent pas de résistances.

Panneau latéral (droit)

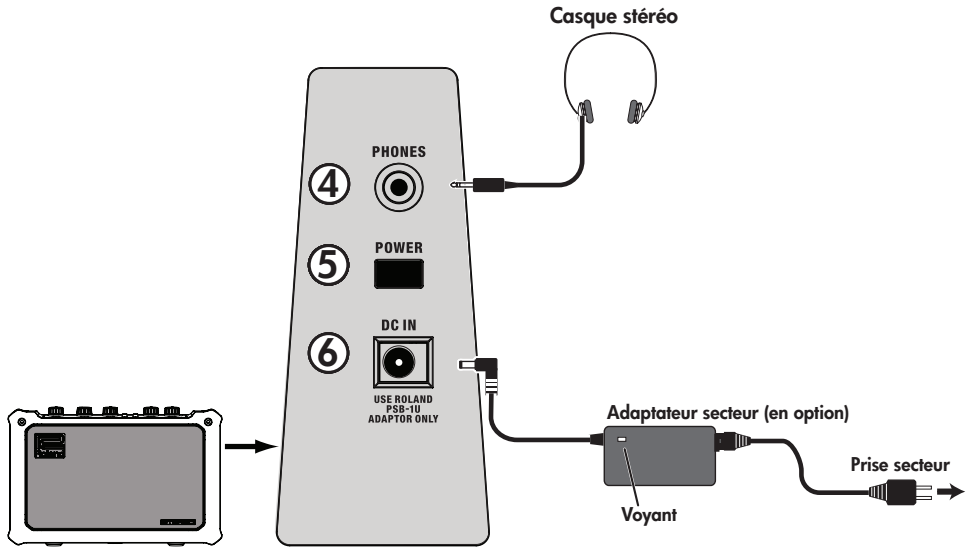

4. PHONES (prise casques stéréo)

Connectez votre casque stéréo à cette prise. Cette sortie est stéréo.

- * Aucun son n'est émis via le haut-parleur de l'appareil lorsque la prise PHONES est utilisée.

5. POWER (interrupteur d'alimentation)

Met sous tension ou hors tension.

- * Cet appareil est équipé d'un circuit de protection. Un bref intervalle (quelques secondes) est nécessaire à la mise sous tension avant que l'appareil ne puisse fonctionner normalement.
- * Même si le volume est réglé au minimum, il est possible que vous entendiez un son lors de la mise sous tension de l'appareil. Cela est normal et n'indique pas de dysfonctionnement.

Casque stéréo

PHONES

4

POWER

5

DC IN

6

USE ROLAND
PSB-1U
ADAPTOR ONLY

Adaptateur secteur (en option)

Voyant

Prise secteur

- * Suivant le paramétrage du bouton, il est possible que le volume soit trop élevé lors de la première mise sous tension. Vérifiez systématiquement que le volume est au plus bas avant la mise sous tension.

6. DC IN (prise adaptateur secteur)

Branchez l'adaptateur secteur fourni à cette prise.

Connexion de l'adaptateur secteur

- * Utilisez uniquement un adaptateur secteur de la série PSB. L'utilisation d'un autre adaptateur secteur risque d'endommager l'amplificateur ou de générer d'autres problèmes.
- * Placez l'adaptateur secteur de sorte que le côté comportant le voyant (voir illustration) soit dirigé vers le haut et que le côté comportant les commentaires soit dirigé vers le bas. Le voyant doit s'éclairer lorsque vous branchez l'adaptateur secteur dans une prise de courant.

English

Deutsch

Français

Italiano

Español

Português

Nederlands

Panneau arrière

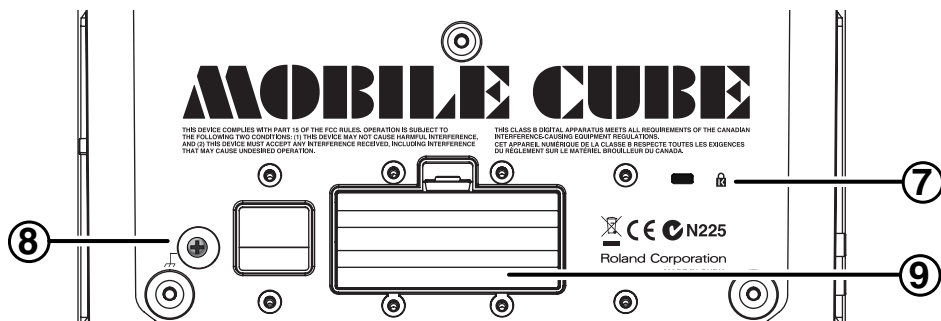

7. Emplacement Sécurité (R)

<http://www.kensington.com/>

8. Prise de terre

En fonction de votre installation, il est possible que vous éprouviez un certain inconfort ou que vous perceviez une rugosité en touchant la surface de l'amplificateur, des microphones connectés ou des parties métalliques d'autres objets, tels que les guitares, par exemple. Ce phénomène est dû à de petites charges électriques, absolument sans danger.

Pour y remédier, vous pouvez relier la prise de terre à une prise de terre extérieure.

Lorsque l'appareil est ainsi connecté, un léger bourdonnement peut apparaître, en fonction de l'installation. Si vous n'êtes pas certain du mode de connexion à établir, prenez contact avec le centre de maintenance Roland le plus proche, ou avec un distributeur Roland agréé (voir la page Information).

Endroits non adaptés pour une connexion

- Canalisations d'eau (risque de choc ou d'électrocution)
- Conduites de gaz (risque d'incendie ou d'explosion)
- Masse de ligne téléphonique ou paratonnerre (risque en cas de foudre)

* En raison d'interférences provenant d'appareils externes ou de la prise secteur à laquelle votre appareil est connecté, une quantité notable de bruit peut être émise partir de cet appareil. Relier la prise de terre à une prise de terre extérieure peut réduire ce bruit.

9. Compartiment de piles

Insérez six piles LR06. Reportez-vous à la section « Insertion des piles » (p. 21).

* Utilisez uniquement des piles salines ou alcalines (LR6). Vous ne pouvez pas utiliser un autre type de pile. L'utilisation de piles alcalines est recommandée car la consommation d'énergie de l'appareil est relativement élevée.

Mise sous / hors tension

* Une fois les connexions établies, mettez les divers appareils sous tension en suivant l'ordre indiqué. Si vous ne respectez pas l'ordre de mise sous tension des appareils, vous risquez de provoquer un dysfonctionnement et/ou d'endommager les haut-parleurs ou d'autres appareils.

1. Assurez-vous que tous les boutons de commande du volume du MOBILE CUBE et des appareils qui y sont reliés sont sur la position 0.
2. Mettez sous tension tous les appareils connectés aux entrées INPUT et AUX IN du MOBILE CUBE.

3. Mettez le MOBILE CUBE sous tension.
4. Réglez le volume des appareils.
5. Avant de couper l'alimentation, réduisez le volume de tous vos périphériques, puis mettez-les HORS TENSION en procédant dans l'ordre inverse de la mise sous tension.

* Afin d'éviter tout dysfonctionnement et/ou dommage des haut-parleurs et d'autres appareils, réduisez le volume de tous vos appareils au minimum puis mettez-les hors-tension avant d'effectuer vos branchements.

Utilisation d'un pied de micro

Avec un pied de micro, vous pouvez monter le MOBILE CUBE à une hauteur optimale afin de l'utiliser comme haut-parleur de contrôle ou comme système de diffusion. Le filetage est compatible avec des pieds de micro de 10 et de 15 mm. Si vous utilisez le MOBILE CUBE avec un pied de micro de 15 mm, retirez l'adaptateur du pied de micro au bas de l'appareil.

Adaptateur du pied micro

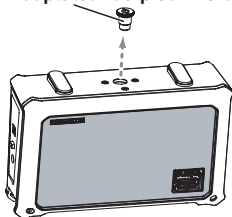

- * Si vous n'utilisez pas un pied de micro, vérifiez que l'adaptateur est bien fixé afin d'éviter une perte de son (air).
- * Lorsque vous retournez l'appareil, placez une pile de journaux ou de magazines sous les quatre coins ou aux deux extrémités afin de ne pas endommager les boutons et les contrôles. Essayez également d'orienter l'appareil de manière à ne pas endommager les boutons ou les contrôles.
- * Lorsque vous retournez l'appareil, manipulez-le avec précaution afin d'éviter de le lâcher ou de le laisser tomber ou basculer.

Règles à respecter lors de l'utilisation d'un pied de micro

Comme indiqué dans l'illustration ci-dessous, vous devez utiliser un pied de micro dont la hauteur ne dépasse pas 125 cm (en incluant le MOBILE CUBE), et dont l'ouverture des pieds puisse atteindre au moins la largeur maximale de 63 cm.

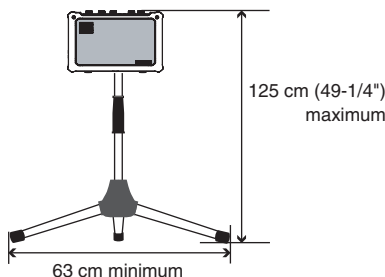

- * Si vous n'utilisez pas un pied de micro conforme aux caractéristiques ci-dessus, le pied risque de basculer et de provoquer des dommages matériels ou des blessures.
- * Lorsque vous utilisez le MOBILE CUBE avec un pied de micro, ce dernier doit être installé avec précaution sur une surface plane sur laquelle il est assuré de demeurer stable.
- * Les câbles connectés au MOBILE CUBE doivent avoir suffisamment d'ampleur pour éviter les accidents au cas où quelqu'un trébucherait sur l'un d'eux.
- * Pour éviter les accidents dus aux chutes, ne placez aucun objet sur le MOBILE CUBE lorsque ce dernier est monté sur un pied de micro.
- * Une fois que le MOBILE CUBE est fixé sur le pied de micro, vérifiez qu'il est stable avant de l'utiliser.

English

Deutsch

Français

Italiano

Español

Português

Nederlands

Caractéristiques techniques

MOBILE-CUBE :

AMPLIFICATEUR STÉRÉO ALIMENTÉ
PAR PILES

● Puissance de sortie nominale

2,5 W + 2,5 W

● Niveau d'entrée nominal (1 kHz)

Canal MIC : -50 dBu

Canal KEYBOARD/ INSTRUMENT/ GUITAR :
-10 dBu

AUX IN : -10 dBu

● Haut-parleurs

10 cm (4 pouces) x 2

● Contrôles

Interrupteur POWER

Bouton TONE

Bouton DELAY/REVERB

Canal MIC

- Bouton VOLUME

Canal KEYBOARD/ INSTRUMENT/ GUITAR

- Interrupteur TYPE
- Bouton VOLUME
- Interrupteur CHORUS

Aux

- Interrupteur CENTER CANCEL

● Voyant

Alimentation

● Connecteurs

Canal MIC

- Entrée micro (jack 6,35)

Canal KEYBOARD/INSTRUMENT/GUITAR

- Entrée L/MONO, GUITAR (jack 6,35)
- Entrée R (jack 6,35)

AUTRES

- Entrées AUX IN (mini-jack stéréo, RCA Phono)
- Prise casque PHONES (mini-jack stéréo)
- DC IN (prise adaptateur secteur)

● Alimentation

9 V continu : Pile sèche (type LR6 (AA) x 6 ou
Adaptateur secteur (en option)

● Courant

175 mA (9 V continu)

● Dimensions

280 (L) x 108 (P) x 177 (H) mm

11-1/16 (L) x 4-1/4 (P) x 7 (H) pouces

● Poids (avec les piles)

2,5 kg

5 lbs 9 oz

● Accessoires

Sangle

Pile sèche (type LR6 (AA) x 6

Mode d'emploi

● Options

Adaptateur secteur

(PSB-120/PSB-230EU/PSB-230UK/PSB-240A)

* $0 \text{ dBu} = 0,775 \text{ Vrms}$

* *Dans le cadre d'améliorations apportées au produit, les spécifications et/ou l'apparence de cet appareil peuvent être modifiés sans préavis.*

Preparazione all'uso

Inserimento delle batterie

L'unità MOBILE CUBE può essere alimentata anche con sei batterie AA. Inserire le batterie come illustrato in figura, assicurandosi che le batterie siano orientate correttamente.

- * Utilizzare solo batterie alcaline o al manganese.
- * Quando si chiude il coperchio del comparto della batteria, inserire prima i fermi sul coperchio nelle cavità corrispondenti, quindi premere saldamente il coperchio verso il basso finché non si avverte uno scatto.

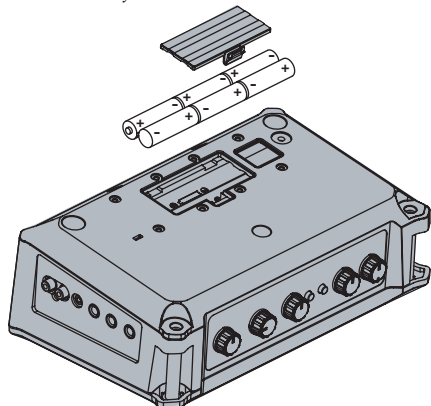

Utilizzo delle batterie

Prestare attenzione ai punti seguenti.

- * Se mentre si utilizza l'adattatore CA nell'unità sono presenti le batterie, l'unità continuerà a funzionare normalmente nel caso in cui l'emissione di corrente venga interrotta (distacco del cavo di alimentazione).
- * Quando si installano o si sostituiscono le batterie, spegnere sempre l'unità e scollegare qualsiasi altro dispositivo eventualmente collegato. In tal modo è possibile evitare il malfunzionamento e/o danni alle casse o ad altri dispositivi.
- * Durata delle batterie prevista per un utilizzo continuato:
alcaline: circa 15 ore
La durata varia in base alle effettive condizioni di utilizzo.
- * Quando l'unità funziona esclusivamente con le batterie e il livello di carica di queste si riduce eccessivamente, l'intensità luminosa dell'indicatore diminuisce. Sostituire le batterie prima possibile.
- * Evitare l'utilizzo di batterie nuove insieme ad altre usate. Evitare inoltre di utilizzare tipi diversi di batterie contemporaneamente.

Utilizzo dell'adattatore CA (opzionale)

Fare riferimento a "Collegamento dell'adattatore CA" (p. 33).

Collegamento della cinghia

1. Passare la cinghia attraverso il relativo supporto.

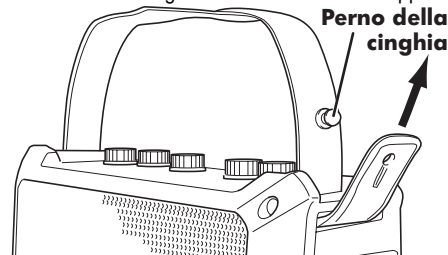

2. Assicurare la cinghia al relativo perno.

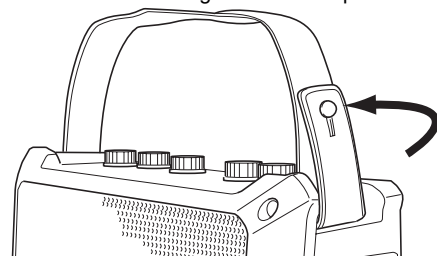

Collegare la cinghia saldamente in modo che non si stacchi facilmente. Se la cinghia è lenta e la si utilizza per trasportare l'unità MOBILE CUBE, l'amplificatore potrebbe cadere provocando danni o lesioni.

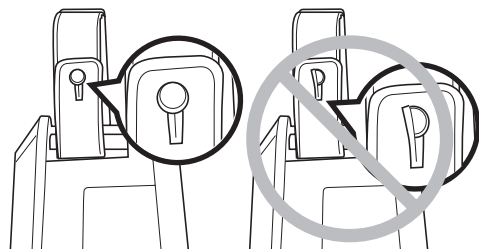

- * Utilizzare solo la cinghia fornita con l'unità. La cinghia fornita è indicata esclusivamente per l'utilizzo con l'unità MOBILE CUBE. Non utilizzare questa cinghia per altri prodotti.
- * Non far ruotare né oscillare l'unità MOBILE CUBE mentre viene tenuta per la cinghia. Questo è estremamente pericoloso perché potrebbe causare il distacco della cinghia o, se il movimento è ripetuto, perfino la sua rottura.

English

Deutsch

Français

Italiano

Español

Português

Nederlands

Descrizioni del pannello

Pannello di controllo

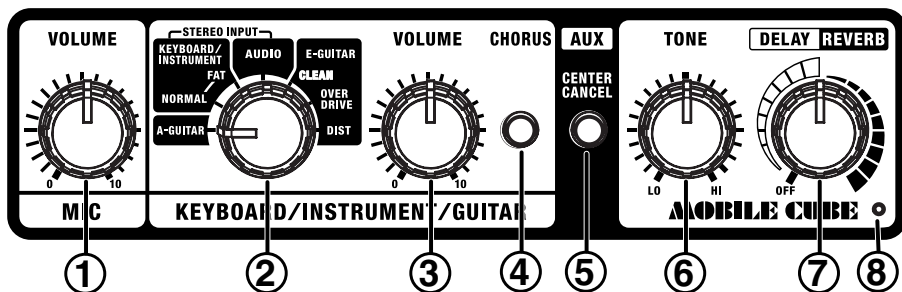

MIC

È un ingresso per microfono dedicato. Può essere utilizzato contemporaneamente con KEYBOARD/INSTRUMENT/GUITAR e AUX.

1. Manopola VOLUME

Consente di regolare il volume dei microfoni.

* È possibile che venga generato un effetto di strepito a seconda della posizione dei microfoni rispetto alle casse. È possibile porre rimedio nei seguenti modi:

1. Modificando l'orientamento dei microfoni.
2. Riposizionando i microfoni a una distanza maggiore dalle casse.
3. Abbassando i livelli del volume.

KEYBOARD/INSTRUMENT/GUITAR

Regola qualsiasi tipo di ingresso, inclusi una tastiera o altri strumenti musicali elettronici, un registratore, un dispositivo audio, una chitarra acustica o una chitarra elettrica.

2. Interruttore TYPE

Impostare questa funzione sul tipo di dispositivo collegato al jack KEYBOARD/INST.

A-GUITAR

Selezionare questa funzione se è stata collegata una chitarra acustica con un trasduttore

Utilizzare il jack L/MONO GUITAR per effettuare i collegamenti. Non è possibile utilizzare il jack R.

KEYBOARD/INSTRUMENT (ingresso stereo supportato)

Selezionare questa funzione se è stato collegato uno strumento quali una tastiera o un dispositivo per chitarra multi-effetto. È possibile scegliere un tono NORMAL o FAT.

NORMAL

Questa funzione fornisce una risposta tonale bassa.

FAT

Questa funzione fornisce un tono potente con intervallo di media frequenza elevato.

AUDIO (ingresso stereo supportato)

Selezionare questa funzione se si è collegato un dispositivo audio, un registratore o un mixer. Questa funzione è ideale per il monitoraggio del suono mixato.

E-GUITAR

Selezionare questa funzione se si è collegata una chitarra elettrica. Sono disponibili tre tipi di suono: CLEAN, OVERDRIVE e DIST (distorsione). Utilizzare il jack L/MONO GUITAR per effettuare il collegamento. Non è possibile utilizzare il jack R.

CLEAN

Questa funzione fornisce un suono chiaro e intenso.

OVERDRIVE

Suono di distorsione naturale, simile a quello ottenuto alzando al massimo il volume di un amplificatore.

DIST (DISTORTION)

Distorsione maggiore di OVERDRIVE.

3. Manopola VOLUME

Questa funzione consente di regolare il volume del dispositivo collegato ai jack di ingresso Keyboard/Instrument/Guitar.

4. Interruttore CHORUS

Premendo l'interruttore CHORUS si attiva l'effetto chorus.

L'effetto chorus di MOBILE CUBE è un chorus sintetizzato a livello spaziale che sfrutta la riproduzione stereo per generare una sensazione di ampiezza.

Descrizione dell'effetto chorus sintetizzato a livello spaziale

L'effetto chorus sintetizzato a livello spaziale, un metodo disponibile solo in stereo, viene creato mixando nello spazio effettivo il suono proveniente dalla cassa destra (da cui viene emesso il suono dell'effetto) e quello proveniente dalla cassa sinistra (che emette il suono diretto). In tal modo si crea una diffusione laterale maggiore rispetto a quella prodotta quando i suoni vengono mixati elettronicamente, fornendo una sensazione di ampiezza più naturale.

AUX**5. Interruttore CENTER CANCEL**

Premendo l'interruttore CENTER CANCEL si eliminano i suoni (ad esempio gli assoli di voce o chitarra) situati al centro dell'origine stereo dal CD musicale o da un altro dispositivo collegato ad AUX IN. Questa funzione è utile quando si desidera utilizzare l'origine per karaoke o per esercitarsi con la chitarra.

* Per alcune origini stereo, potrebbe non essere possibile ottenere un effetto di cancellazione sufficiente.

TONE e DELAY/REVERB

* *L'effetto si applica solo al dispositivo collegato a MIC e ai jack di ingresso KEYBOARD/INSTRUMENT/GUITAR.*

6. Manopola TONE

Consente di regolare il tono. Ruotare la manopola in senso orario per un tono più intenso; per ottenere un tono più lieve, ruotare la manopola in senso antiorario.

7. Manopola DELAY/REVERB

Ruotare la manopola DELAY o REVERB per passare all'effetto desiderato, quindi regolare la quantità di effetto applicato.

DELAY

Ruotare la manopola per modificare il tempo e l'intensità degli effetti delay.

Descrizione dell'effetto DELAY

Un delay è simile all'eco e ripetendo il suono originale dopo che è stato suonato, questo effetto può aggiungere una sensazione di spazialità e profondità al suono. Inoltre, quando questo effetto viene applicato a strumenti che riproducono melodie, può rendere il suono di tali esecuzioni più morbido o aggiungere vivacità al ritmo.

REVERB (REVERB stereo)

Fornisce un effetto reverb stereo dal suono ampio. Ruotare la manopola per regolare il livello di reverb.

Descrizione dell'effetto REVERB

L'aggiunta dell'effetto di riverbero pervade il suono di un senso di ampiezza e profondità.

8. Indicatore di alimentazione

Questo indicatore si illumina quando l'unità è accesa.

* *Quando l'unità funziona esclusivamente con le batterie e il livello di carica di queste si riduce eccessivamente, l'intensità luminosa dell'indicatore diminuisce durante l'esecuzione.*

* *Se si suona utilizzando un volume elevato mentre il livello delle batterie comincia a diminuire, è possibile che i suoni vengano distorti o tagliati. Si tratta di una conseguenza normale che non indica un malfunzionamento.*

In casi simili, sostituire le batterie o utilizzare l'adattatore CA (venduto separatamente).

English

Deutsch

Français

Italiano

Español

Português

Nederlands

Pannello laterale (sinistra)

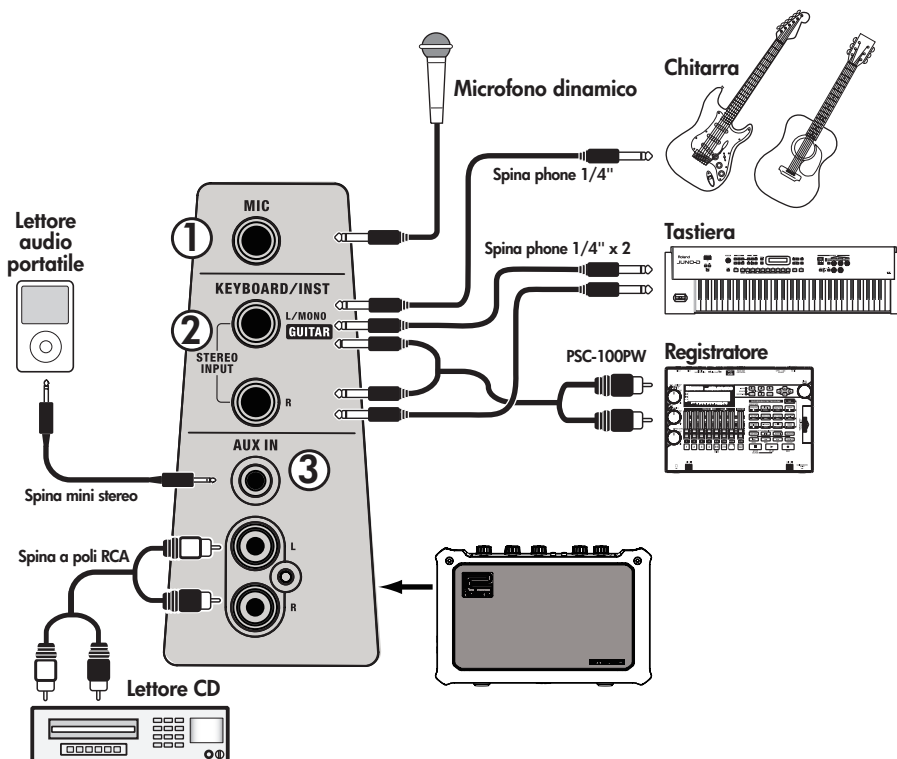

1. MIC (jack di ingresso microfono)

Collegare qui il microfono.

2. KEYBOARD/INST (jack Keyboard/Instrument/Guitar)

Collegare lo strumento musicale elettronico, la chitarra, il registratore o il dispositivo audio a questi jack. L'ingresso stereo è supportato.

3. AUX IN (jack di ingresso esterni)

Collegare il lettore audio portatile o dispositivi simili a questi jack. È supportato il collegamento phono RCA o spina mini stereo.

* Per regolare il volume, utilizzare i controlli del dispositivo collegato.

* Quando si utilizzano cavi di collegamento con resistori, il livello del volume delle apparecchiature collegate agli ingressi potrebbe abbassarsi. In tal caso, utilizzare cavi di collegamento non contenenti resistori.

Pannello laterale (destra)

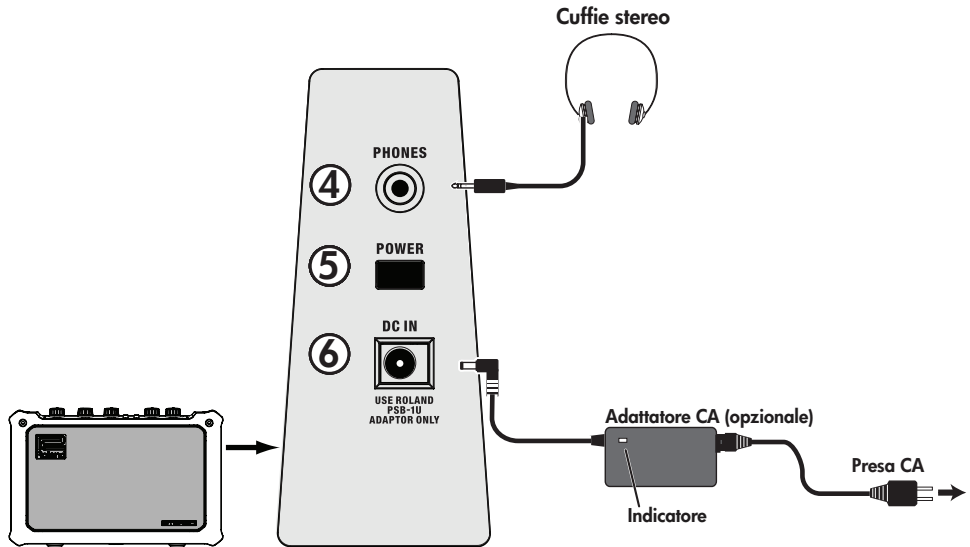

4. PHONES (jack cuffie stereo)

Collegare le cuffie stereo a questo jack.
Supporta l'uscita stereo.

- * Se il jack PHONES è in uso, la cassa dell'unità non riproduce alcun suono.

5. POWER (interruttore POWER)

Interruttore di accensione e spegnimento.

- * Questa unità è fornita di un circuito di protezione. Dopo l'accensione, è necessario attendere alcuni secondi prima che l'unità cominci a funzionare normalmente.
- * Anche con il volume al minimo è possibile che al momento dell'accensione si sentano dei suoni; si tratta di una situazione normale, che non indica un malfunzionamento.

Cuffie stereo

PHONES

4

POWER

5

DC IN

6

USE ROLAND
PSB-1U
ADAPTOR ONLY

Adattatore CA (opzionale)

Indicatore

Presca CA

- * In base alle impostazioni della manopola, inizialmente il volume potrebbe essere troppo alto al momento dell'accensione. Prima di accendere l'unità, assicurarsi sempre di abbassare il volume.

6. DC IN (jack adattatore CA)

Collegare a questo jack l'adattatore CA fornito.

Collegamento dell'adattatore CA

- * Utilizzare solo l'adattatore CA serie PSB. L'utilizzo di altri adattatori CA potrebbe danneggiare l'amplificatore o causare altri problemi.
- * Posizionare l'adattatore CA in modo che il lato con l'indicatore (vedere la figura) sia rivolto verso l'alto e il lato con le informazioni testuali sia rivolto verso il basso. L'indicatore si illuminerà quando si collega l'adattatore CA in una presa CA.

English

Deutsch

Français

Italiano

Español

Português

Nederlands

Pannello posteriore

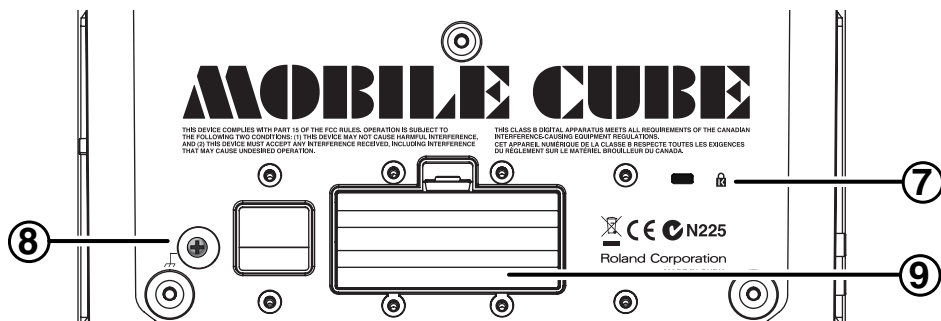

7. Slot di sicurezza ()

<http://www.kensington.com/>

8. Morsetto di terra

In caso di configurazioni particolari, è possibile che toccando la superficie del dispositivo, i microfoni a esso collegati o le parti metalliche di altri oggetti, ad esempio le chitarre, si avverta una sensazione sgradevole. Ciò è dovuto a una piccolissima carica elettrica, assolutamente innocua.

Se tuttavia tale carica dovesse generare preoccupazione, collegare il morsetto di terra (vedere la figura) a una messa a terra esterna. Quando l'unità è collegata a massa, è possibile che venga generato un leggero ronzio, a seconda dell'installazione. Se non si è sicuri del metodo di collegamento, contattare il Centro di assistenza Roland più vicino o un distributore Roland autorizzato, in base all'elenco nella pagina "Informazioni".

Punti non indicati per il collegamento

- Tubi dell'acqua (potrebbero causare scosse elettriche)
- Tubi del gas (potrebbero causare incendi o esplosioni)
- Massa della linea telefonica o parafulmine (potrebbe essere pericoloso in caso di fulmini)

* A causa dell'interferenza di dispositivi esterni o della presa di alimentazione a cui si è collegati, è possibile che l'unità emetta una notevole quantità di rumore, che può essere ridotto collegando il morsetto di terra a una messa a terra esterna.

9. Comparto delle batterie

Inserire sei batterie AA. Fare riferimento a "Inserimento delle batterie" (p. 29).

* Utilizzare solo batterie alcaline o al manganese (LR6). Non è possibile utilizzare qualsiasi tipo di batterie. Si consiglia l'uso di batterie alcaline poiché il consumo energetico dell'unità è relativamente elevato.

Accensione e spegnimento

* Una volta completate le connessioni, accendere i vari dispositivi nell'ordine specificato. Se i dispositivi vengono accesi nell'ordine errato, è possibile che si verifichi un malfunzionamento e/o danni alle casse e agli altri dispositivi.

1. Assicurarsi che tutti i controlli volume dell'amplificatore MOBILE CUBE e dei dispositivi collegati siano regolati su 0.
2. Accendere tutti i dispositivi collegati ai jack INPUT e AUX IN dell'amplificatore MOBILE CUBE.

3. Accendere l'unità MOBILE CUBE.
4. Regolare i livelli di volume dei dispositivi.
5. Prima di spegnere, abbassare il volume di ciascuno dei dispositivi del sistema, quindi SPEGNERE i dispositivi nell'ordine inverso a quello di accensione.

* Per evitare il malfunzionamento e/o danni alle casse o ad altri dispositivi, abbassare sempre il volume e spegnere tutti i dispositivi prima di effettuare qualsiasi collegamento.

Utilizzo di un'asta per microfono

Mediante l'utilizzo di un'asta per microfono, è possibile montare l'unità MOBILE CUBE all'altezza ottimale per utilizzarla come cassa monitor o come semplice dispositivo PA. Il supporto dell'asta per microfono sostiene un diametro di 3/8 pollici o 5/8 pollici. Se si utilizza l'unità MOBILE CUBE con un'asta per microfono di 5/8 pollici, rimuovere l'adattatore dell'asta per microfono dalla parte inferiore dell'unità.

Adattatore per asta per microfono

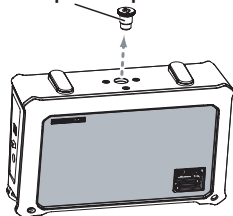

- * Se non si utilizza un'asta per microfono, assicurarsi di attaccare l'adattatore dell'asta per microfono per evitare perdite di suono (aeree).
- * Quando si capovolge l'unità, posizionare dei giornali o delle riviste sotto i quattro angoli o a entrambe le estremità per evitare che i pulsanti e i controlli vengano danneggiati. Inoltre, è necessario orientare l'unità in modo da evitare che i pulsanti o i controlli vengano danneggiati.
- * Quando si capovolge l'unità, maneggiarla con cura per evitare che caschi o si ribalti.

Requisiti per l'utilizzo di un'asta per microfono

Come illustrato nella figura seguente, è necessario utilizzare un'asta per microfono non più alta di 125 cm (inclusa l'unità MOBILE CUBE) e dotata di gambe apribili fino a un'ampiezza massima di 63 cm o più.

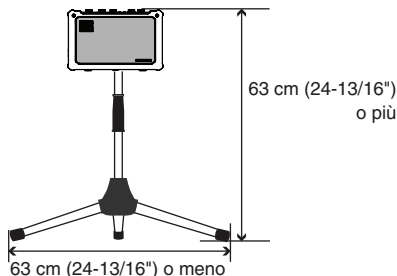

- * L'utilizzo di un'asta per microfono che non soddisfa le specifiche summenzionate potrebbe provocare danni all'apparecchiatura o lesioni a causa del rovesciamento dell'asta.
- * Quando si utilizza l'unità MOBILE CUBE con un'asta per microfono, l'asta deve essere posizionata con cura in piano e in modo stabile.
- * I cavi collegati all'unità MOBILE CUBE devono essere lasciati sufficientemente lenti in modo da evitare che la possibilità di inciampare possa causare incidenti.
- * Per evitare incidenti causati da cadute, non posizionare alcun oggetto sull'unità MOBILE CUBE quando questa è montata su un'asta per microfono.
- * Dopo aver collegato l'unità MOBILE CUBE all'asta per microfono, assicurarsi che sia stabile prima di utilizzarla.

English

Deutsch

Français

Italiano

Español

Português

Nederlands

Specifiche principali

MOBILE-CUBE:

AMPLIFICATORE STEREO ALIMENTATO
A BATTERIE

● Emissione di potenza stimata

2,5 W + 2,5 W

● Livello di ingresso nominale (1 kHz)

Canale MIC: -50 dBu

Canale KEYBOARD/INSTRUMENT/GUITAR:

-10 dBu

AUX IN: -10 dBu

● Casse

10 cm (4 pollici) x 2

● Controlli

Interruttore POWER

Manopola TONE

Manopola DELAY/REVERB

Canale MIC

- Manopola VOLUME

Canale KEYBOARD/INSTRUMENT/GUITAR

- Interruttore TYPE
- Manopola VOLUME
- Interruttore CHORUS

Aux

- Interruttore CENTER CANCEL

● Indicatore

Alimentazione

● Connettori

Canale MIC

- Jack di ingresso (tipo phone 1/4")

Canale KEYBOARD/INSTRUMENT/GUITAR

- Jack di ingresso L/MONO, GUITAR (tipo phone 1/4")
- Jack di ingresso R (tipo phone 1/4")

ALTRI

- Jack AUX IN (tipo phone miniatura stereo, tipo phono RCA)
- Jack PHONES (tipo phone miniatura stereo)
- DC IN (jack adattatore CA)

● Alimentazione

DC 9 V: Batteria Dry (tipo LR6 (AA)) x 6
o adattatore CA (opzionale)

● Assorbimento di corrente

175 mA (DC9V)

● Dimensioni

280 (L) x 108 (P) x 177 (A) mm

11-1/16 (L) x 4-1/4 (P) x 7 (A) pollici

● Peso (inclusa batteria)

2,5 kg

5 lbs 9 oz

● Accessori

Cinghia

Batteria Dry (tipo LR6 (AA)) x 6

Manuale dell'utente

● Opzioni

Adattatore CA

(PSB-120/PSB-230EU/PSB-230UK/PSB-240A)

* $0 \text{ dBu} = 0,775 \text{ Vrms}$

* *Nell'interesse del miglioramento del prodotto, le specifiche e/o l'aspetto di questa unità sono soggetti a modifiche senza preavviso.*

Preparativos para el uso

Insertar las pilas

El MOBILE CUBE también se puede utilizar con seis pilas AA. Inserte las pilas como se muestra en la figura, y asegúrese de que están orientadas correctamente.

- * Utilice únicamente pilas alcalinas o de magnesio.
- * Al cerrar la tapa del compartimento de las pilas, inserte primero las lengüetas de la tapa en las ranuras correspondientes y, a continuación, empuje firmemente la tapa hacia abajo hasta escuchar un clic.

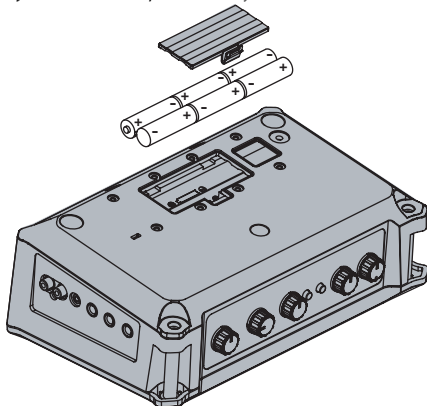

Utilización de las pilas

Tenga en cuenta los siguientes aspectos.

- * Si las pilas están puestas mientras se utiliza el adaptador de CA, el aparato seguirá funcionando aunque se interrumpa la corriente de alimentación (porque se desenchufa el cable accidentalmente).
- * Cuando vaya a instalar o sustituir las pilas, apague siempre la unidad y desconecte todos los dispositivos que haya conectados. De esta forma se puede prevenir un funcionamiento deficiente o daños a los altavoces y otros dispositivos.
- * La vida útil de las pilas alcalinas es de una 15 horas de funcionamiento continuo. La duración variará en función de las condiciones de uso reales.
- * Cuando la unidad funciona sólo con pilas, la luz del indicador se atenúa durante en el momento en que la carga de las pilas empieza a ser demasiado baja. Sustituya las pilas lo antes posible.
- * No utilice pilas nuevas con pilas usadas. Por otro lado, no utilice a la vez distintos tipos de pilas.

Utilización del adaptador de CA (opción)

Consulte "Conectar el adaptador de CA" (p. 41).

Sujetar la correa

1. Introduzca la correa por el pasador que hay a tal efecto.

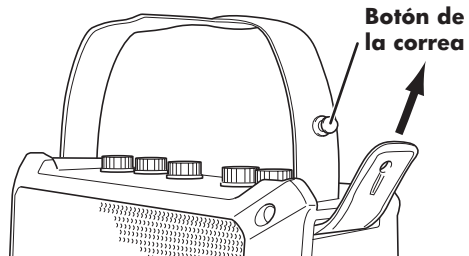

2. Fíjela con botón de la correa.

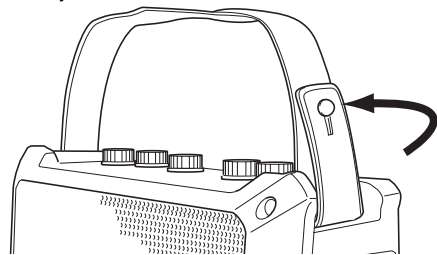

Asegúrese de que la correa queda bien sujeta para que no se suelte con facilidad. Si la correa se suelta y la utiliza para transportar el MOBILE CUBE, el amplificador podría caerse y sufrir daños.



- * Utilice exclusivamente la correa suministrada. Esta correa está diseñada para su uso exclusivo con el MOBILE CUBE. No la utilice para otros productos.
- * No dé vueltas ni balancee el MOBILE CUBE cuando lo esté sujetando por la correa. Esto es muy peligroso porque puede dar lugar a que se suelte la correa o incluso, si el movimiento es muy repetido, a que ésta se rompa.

English

Deutsch

Français

Italiano

Español

Português

Nederlands

Descripciones de los paneles

Panel de control

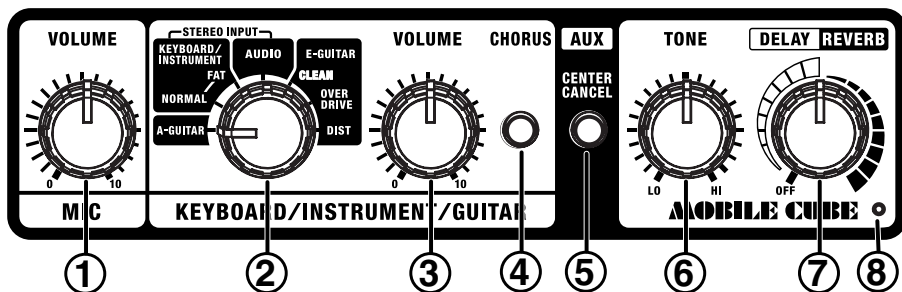

MIC

Se trata de una entrada de micrófono dedicada. Se puede usar simultáneamente con KEYBOARD/INSTRUMENT/GUITAR y AUX.

1. Mando VOLUME

Ajusta el volumen de los micrófonos.

* Se podrían producir ruidos extraños dependiendo de la ubicación de los micrófonos en relación con los altavoces. Esto puede remediarse:

1. Cambiando la orientación de los micrófonos.
2. Colocando los micrófonos a mayor distancia de los altavoces.
3. Reduciendo los niveles de volumen.

KEYBOARD/INSTRUMENT/GUITAR

Admite cualquier tipo de entrada, como un teclado u otro instrumento musical electrónico, un dispositivo de grabación o audio, o una guitarra acústica o eléctrica.

2. Interruptor de tipo

Sítuelo en el tipo de dispositivo que haya conectado al conector KEYBOARD/INST.

A-GUITAR

Seleccione esta posición si ha conectado una guitarra acústica que tenga una pastilla.

Use el conector L/MONO GUITAR para hacer las conexiones. El conector R no se puede usar.

KEYBOARD/INSTRUMENT

(se admite la entrada estéreo)

Seleccione esta posición si ha conectado un instrumento como un teclado o un dispositivo de varios efectos de guitarra. Puede seleccionar un tono NORMAL o FAT.

NORMAL

Proporciona una respuesta tonal plana.

FAT

Proporciona un tono potente con una gama media reforzada.

AUDIO (se admite la entrada estéreo)

Seleccione esta posición si ha conectado un dispositivo de audio, un grabador o un mezclador. Resulta idónea para supervisar el sonido mezclado.

E-GUITAR

Seleccione esta posición si ha conectado una guitarra eléctrica. Hay tres tipos de sonido disponibles: CLEAN, OVERDRIVE y DIST (distorsión). Use el conector L/MONO GUITAR para la conexión. El conector R no se puede usar.

CLEAN

Proporciona un sonido claro excelente.

OVERDRIVE

Sonido de distorsión natural parecido al que se obtiene subiendo al máximo el volumen de un amplificador.

DIST (DISTORSIÓN)

Distorsión más fuerte que la de OVERDRIVE.

3. Mando VOLUME

Ajusta el volumen del dispositivo conectado a los conectores de entrada Keyboard/Instrument/Guitar.

4. Interruptor CHORUS

Si pulsa el interruptor CHORUS se activará el efecto coral.

El efecto coral de MOBILE CUBE es un efecto coral espacialmente sintetizado que utiliza la reproducción estereofónica para generar una sensación expansiva.

Efecto coral espacialmente sintetizado

En este efecto, un método que sólo está disponible en estéreo, se crea un efecto coral tomando el sonido del altavoz derecho (desde el que sale el sonido del efecto) y el del altavoz izquierdo (desde el que sale el sonido directo), y mezclándolos en el espacio real. Así se obtiene una mayor distribución lateral que la producida cuando los sonidos se mezclan electrónicamente, además de proporcionar una mayor naturalidad.

AUX

5. Interruptor CENTER CANCEL

Si pulsa el interruptor CENTER CANCEL se eliminarán los sonidos (como voces o solos de guitarra) que se encuentran en el centro de la fuente estereofónica del CD de música u otro dispositivo conectado a AUX IN. Resulta apropiado si se desea usar la fuente para karaoke o para practicar con la guitarra.

* *Con algunas fuentes estereofónicas podría no obtenerse un efecto de cancelación suficiente.*

TONE y DELAY/REVERB

* *Sus efectos se advierten únicamente en el dispositivo conectado a MIC y a los conectores de entrada KEYBOARD/INSTRUMENT/GUITAR.*

6. Mando TONE

Ajusta el tono. Gire el mando hacia la derecha para destacar el tono; para obtener un tono más suave, gírelo hacia la izquierda.

7. Mando DELAY/REVERB

Sítue el mando en la posición DELAY o REVERB para cambiar a dicho efecto. Gire el mando para ajustar la magnitud del efecto que se aplicará.

DELAY

Gire el mando para cambiar la duración y la magnitud de los efectos de retardo.

RETARDO

Un retardo se parece un poco al eco y, mediante la repetición del sonido original después de que se haya reproducido, este efecto puede agregar una sensación de espacio y profundidad al sonido. Además, si se aplica este efecto a instrumentos que tocan melodías, puede hacer que suenen más suaves o agregar cierta reverberación a su ritmo.

REVERB (REVERB estereofónica)

Proporciona una reverberación estereofónica con sonido espacial. Gire el mando para ajustar el nivel de reverberación.

REVERBERACIÓN

Si se agrega reverberación a un sonido, éste adquirirá una sensación de espacio y profundidad.

8. Indicador de alimentación

Este indicador se enciende cuando la unidad está en funcionamiento.

- * *Cuando la unidad funciona sólo con pilas, la luz del indicador se atenúa durante la reproducción en el momento en que la carga de las pilas empieza a ser demasiado baja.*
- * *Cuando la carga de las pilas empieza a ser demasiado baja, el sonido puede distorsionarse o incluso cesar cuando se emite a alto volumen, pero esto es normal y no indica ninguna deficiencia de funcionamiento. En tal caso, sustituya las pilas o utilice el adaptador de CA (se vende por separado).*

Panel lateral (izquierda)

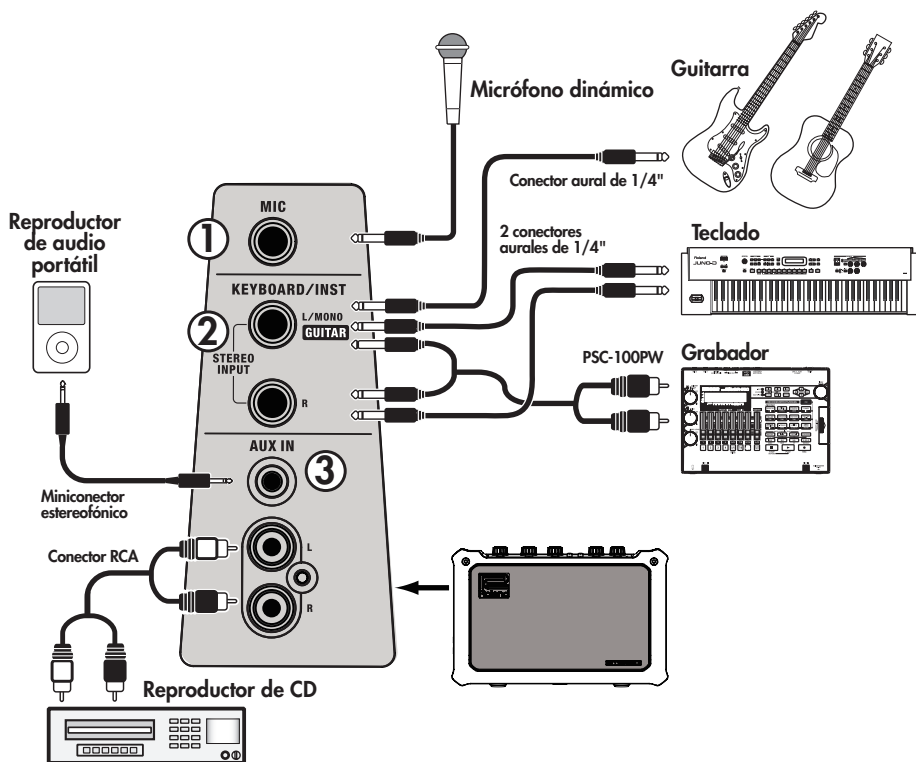

1. MIC (conector de entrada de micrófono)

Conecte aquí el micrófono.

2. KEYBOARD/INST (conector de teclado/instrumento/guitarra)

Conecte aquí el instrumento musical electrónico, la guitarra, el grabador o el dispositivo de audio. Se admite la entrada estereofónica.

3. AUX IN (conectores de entrada externos)

Conecte aquí un reproductor de audio portátil u otro dispositivo similar.

Se puede usar una miniclavija estéreo o un conector RCA.

* Para ajustar el volumen, use los mandos del dispositivo conectado.

* Si se usan cables de conexión con resistores, el nivel del volumen del equipo conectado a las entradas podría ser bajo. Si sucediera esto, use cables de conexión sin resistores.

Panel lateral (derecha)

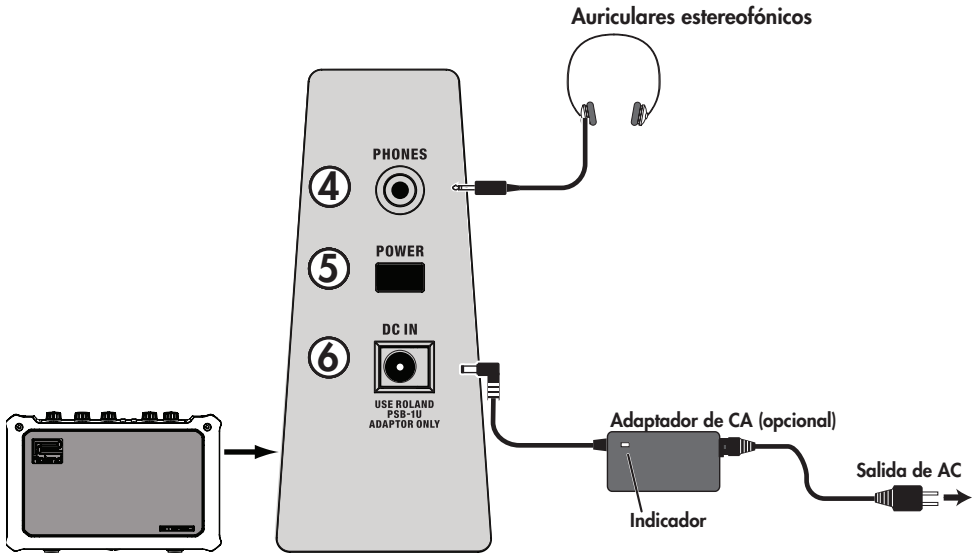

4. PHONES (conector de auriculares estereofónicos)

Conecte aquí los auriculares estereofónicos. Admite salida estéreo.

- * Mientras el conector PHONES está en uso, no se emite ningún sonido a través del altavoz de la unidad.

5. POWER (interruptor POWER)

Apaga y enciende la unidad.

- * La unidad está equipada con un circuito de protección. Después del encendido, es necesario esperar unos segundos para que la unidad funcione con normalidad.
- * Incluso con el volumen totalmente bajado oírás algún sonido al encender el equipo, aunque se trata de algo normal y no de una deficiencia de funcionamiento.
- * Dependiendo de la posición del mando, el volumen podría ser demasiado alto al encender el equipo. Reduzca siempre el nivel del volumen antes de encenderlo.

6. DC IN (conector para el adaptador de CA)

Conecte aquí el adaptador de CA que se incluye con la unidad.

Conectar el adaptador de CA

- * Utilice únicamente el adaptador de CA de serie PSB. El uso de otros adaptadores de CA puede causar daños en el amplificador u otros problemas.
- * Coloque el adaptador de CA de manera que el lado del indicador (ver ilustración) esté orientado hacia arriba y el lado con texto informativo esté orientado hacia abajo. El indicador se enciende al enchufar el adaptador de CA a una salida de CA.

English

Deutsch

Français

Italiano

Español

Português

Nederlands

Panel trasero

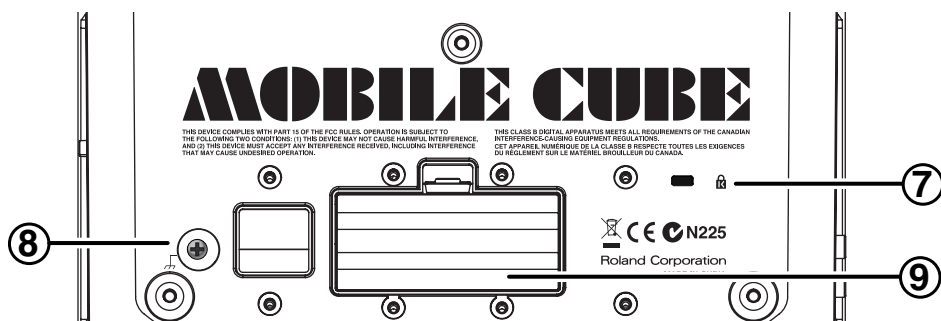

7. Ranura de seguridad ()

<http://www.kensington.com/>

8. Terminal de toma de tierra

En algunas circunstancias, es posible que al tocar este dispositivo se experimente una sensación desagradable o se perciba una sensación rasposa al rozar la superficie del aparato, de los micrófonos conectados a él o de las partes metálicas de otros objetos, como por ejemplo las guitarras. Esto se debe a una carga eléctrica infinitesimal completamente inofensiva. Sin embargo, si se prefiere evitar este fenómeno, basta con conectar la terminal de toma de tierra (vea la ilustración) a una toma de tierra externa. Una vez puesta a tierra la unidad, puede producirse un leve zumbido, dependiendo de las peculiaridades de la instalación. Si tiene dudas respecto al método de conexión, póngase en contacto con el centro de servicio Roland más cercano o con un distribuidor autorizado de Roland de los que se indican en la página de información.

Lugares inadecuados para la conexión

- Cañerías de agua (riesgo de descarga eléctrica o electrocución).
- Tuberías de gas (riesgo de incendio o explosión).
- Toma de tierra de línea telefónica o pararrayos (riesgo en caso de tormenta eléctrica).

* Como consecuencia de las interferencias de dispositivos externos o la toma de corriente a los que esté conectado el equipo, éste podría emitir un nivel de ruido considerable. La conexión de la toma de tierra a una toma de tierra externa puede reducir este ruido.

9. Compartimento de las pilas

Introduzca 6 pilas de tipo AA. Consulte "Insertar las pilas" (p. 37).

* Utilice únicamente pilas alcalinas o de magnesio (LR6). No se puede usar ningún otro tipo de pilas. Se recomienda utilizar pilas alcalinas porque el consumo de energía de la unidad es relativamente alto.

Apagado y encendido

* Una vez realizadas las conexiones, ponga en marcha los diferentes dispositivos en el orden indicado. Si se ponen en marcha los dispositivos en un orden equivocado, puede producirse un funcionamiento deficiente y/o dañar los altavoces y otros dispositivos.

1. Compruebe que todos los mandos de volumen del MOBILE CUBE y los dispositivos conectados están en la posición 0.
2. Encienda todos los dispositivos conectados a los conectores INPUT y AUX IN del MOBILE CUBE.

3. Encienda el MOBILE CUBE.
4. Ajuste el nivel de volumen de los dispositivos.
5. Antes de apagar, baje el volumen de cada uno de los dispositivos del sistema y luego APAGUE los dispositivos en el orden inverso al orden en que los puso en marcha.

* Para evitar que los altavoces u otros dispositivos funcionen de manera deficiente o se dañen, reduzca siempre el volumen y apague todos los dispositivos antes de proceder a cualquier conexión.

Utilizar un pie de micrófono

Mediante la utilización de un pie de micrófono, el MOBILE CUBE se puede colocar a la altura óptima para su uso como altavoz de un monitor o un sencillo altavoz.

El adaptador del pie de micrófono puede tener un diámetro de 0,95 cm o 1,58 cm.

Si utiliza el MOBILE CUBE con un pie de micrófono de 1,58 cm, extraiga de la parte inferior de la unidad el adaptador para el pie de micrófono.

Adaptador de pie de micrófono

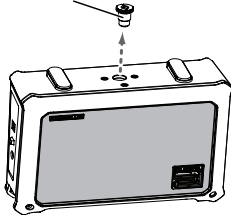

- * Si no va a utilizar un pie de micrófono, no olvide poner el adaptador para pie de micrófono para evitar la pérdida de sonido (aire).
- * Cuando vaya a poner la unidad al revés, busque unos periódicos o revistas y póngalos debajo de los cuatro ángulos o de los dos lados del equipo, para no dañar los botones y mandos. También debe tratar de orientar la unidad de manera que no se puedan dañar los botones y mandos.
- * Cuando vaya a poner la unidad al revés, tenga cuidado para que no se le caiga ni se golpee.

Requisitos para utilizar un pie de micrófono

Como se muestra en la siguiente ilustración, debe usar un pie de micrófono con una altura máxima de 125 cm (incluido el MOBILE CUBE), y cuyas patas se puedan abrir a una anchura mínima de 63 cm.

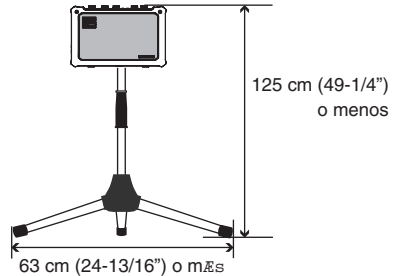

- * La utilización de pies de micrófono que no cumplan estas especificaciones podría dañar el equipo o causar lesiones si se cae el pie.
- * Si se utiliza el MOBILE CUBE con un pie de micrófono, éste se debe colocar de forma que quede nivelado y permanezca estable.
- * Los cables conectados al MOBILE CUBE deben ser lo suficientemente largos para evitar accidentes si alguien tropieza con ellos.
- * Para que no se produzca ningún accidente resultado de caídas, no coloque ningún objeto encima del MOBILE CUBE cuando esté montado en un pie de micrófono.
- * Después de montar el MOBILE CUBE en el pie de micrófono, asegúrese de que está estable antes de utilizarlo.

English

Deutsch

Français

Italiano

Español

Português

Nederlands

Especificaciones principales

MOBILE-CUBE:

AMPLIFICADOR ESTEREOFÓNICO CON PILAS

● Clasificación de la salida

2,5 W + 2,5 W

● Nivel de entrada nominal (1 kHz)

Canal de MIC: -50 dBu

Canal de KEYBOARD/INSTRUMENT/
GUITAR: -10 dBu

AUX IN: -10 dBu

● Altavoces

10 cm (4 pulgadas) x 2

● Mandos

Interruptor POWER

Mando TONE

Mando DELAY/REVERB

Canal de MIC

- Mando VOLUME

Canal de KEYBOARD/INSTRUMENT/GUITAR

- Interruptor TYPE
- Mando VOLUME
- Interruptor CHORUS

Aux

- Interruptor CENTER CANCEL

● Indicador

Alimentación

● Conectores

Canal de MIC

- Conectores de entrada (conector aural de 1/4")

Canal de KEYBOARD/INSTRUMENT/GUITAR

- Conector de entrada L/MONO, GUITAR (conector aural de 1/4")
- Conector de entrada R (conector aural de 1/4")

OTROS

- Conectores AUX IN (miniclavija estéreo, conector RCA)
- Conector PHONES (miniclavija estéreo)
- DC IN (conector para el adaptador de CA)

● Fuente de alimentación

CC 9 V: 6 pilas (tipo LR6 (AA))

o Adaptador de CA (opcional)

● Consumo

175 mA (CC 9V)

● Dimensiones

280 (anchura) x 108 (fondo) x 177 (altura) mm

11-1/16 (ancho) x 4-1/4 (fondo) x 7 (alto) pulgadas

● Peso (con la pila)

2,5 kg

5 lbs 9 oz

● Accesorios

Correa

6 pilas (tipo LR6 (AA))

Manual del propietario

● Opciones

Adaptador de AC

(PSB-120/PSB-230EU/PSB-230UK/PSB-240A)

* $0 \text{ dBu} = 0.775 \text{ Vrms}$

* *Con el fin de mejorar el producto, las especificaciones y/o el aspecto de la unidad se pueden modificar sin previo aviso.*

Preparando-se para usar

Colocando as pilhas

O MOBILE CUBE também funciona com seis pilhas AA. Coloque as pilhas conforme ilustrado na figura, verifique se elas estão na direção correta.

- * Use apenas pilhas de manganês ou alcalinas.
- * Antes de fechar a tampa do compartimento de pilhas, primeiramente encaixe as lingüetas da tampa nos orifícios de encaixe e, em seguida, pressione com firmeza a tampa para baixo até ouvir um clique

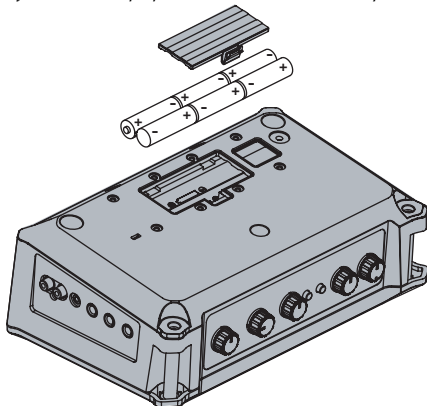

Usando as pilhas

Observe os pontos a seguir.

- * Se estiver usando um adaptador CA e houver pilhas na unidade, o aparelho continuará a funcionar mesmo em caso de interrupção do fornecimento de corrente (desconexão do cabo de força).
- * Ao instalar ou trocar as pilhas, sempre desligue o equipamento e desconecte todos os outros dispositivos que estejam conectados. Dessa forma, você evita mau funcionamento e/ou danos aos alto-falantes ou aos outros dispositivos.
- * Expectativa de duração da pilha em uso contínuo: Alcalina: aprox. 15 horas. Esse número pode variar dependendo das condições reais de uso.
- * Quando estiver funcionando apenas com a energia das pilhas, o indicador do equipamento esmaecerá para sinalizar que as pilhas estão fracas. Troque as pilhas assim que possível.
- * Evite usar pilhas novas junto com pilhas usadas. Além disso, evite misturar tipos de pilhas diferentes.

Usando o adaptador CA (opcional)

Consultar "Conectando o adaptador CA" (pg. 49).

Encaixando a alça

1. Passe a alça por dentro do suporte.

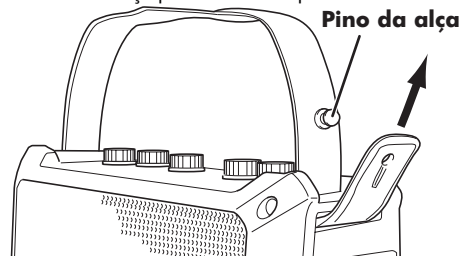

2. Prenda a alça no pino da alça.

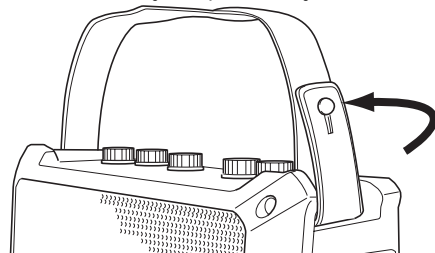

Encaixe-a com firmeza para que não se solte facilmente. Se você deixá-la frouxa e usá-la dessa forma ao carregar o MOBILE CUBE, correrá o risco de derrubar o amplificador e possivelmente danificar o equipamento ou se ferir.

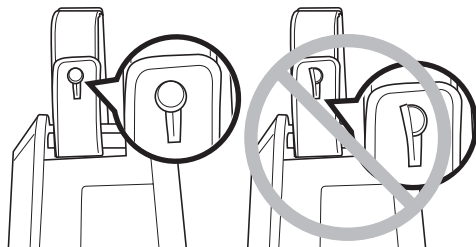

- * Use apenas a alça fornecida. A alça incluída é para uso exclusivo com o MOBILE CUBE. Não a use em outros produtos.
- * Não gire ou balance o MOBILE CUBE, se estiver transportando-o pela alça. Isso é extremamente perigoso, porque a alça pode se soltar; ou, se o movimento for muito repetitivo, ela poderá até quebrar.

English

Deutsch

Français

Italiano

Español

Português

Nederlands

Descrições do painel

Painel de controle

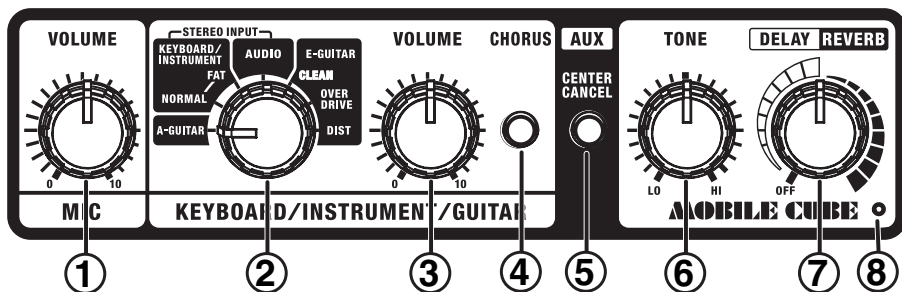

MIC

Essa é uma entrada de microfone dedicada. Ela pode ser usada simultaneamente com KEYBOARD/INSTRUMENT/GUITAR e AUX.

1. Botão VOLUME

Ajusta o volume dos microfones.

* Dependendo de sua posição em relação aos alto-falantes, os microfones podem produzir chiado. Isso pode ser solucionado:

1. Mudando a direção do(s) microfone(s).
2. Redispondo o(s) microfone(s) a uma distância maior dos alto-falantes.
3. Reduzindo os níveis de volume.

KEYBOARD/INSTRUMENT/GUITAR

Aceita qualquer tipo de entrada, incluindo teclados e outros instrumentos musicais, gravadores e dispositivos de áudio ou guitarras acústicas e elétricas.

2. Chave Type

Use essa chave para definir o tipo de aparelho que você conectou ao plugue KEYBOARD/INST.

A-GUITAR

Selecione esse tipo se você tiver conectado uma guitarra acústica que tenha um captador. Use o plugue L/MONO GUITAR para fazer as conexões. O plugue R não pode ser usado.

KEYBOARD/INSTRUMENT (compatível com entrada estéreo)

Selecione esse tipo se você tiver conectado um instrumento como um teclado ou um dispositivo de multiefeitos de guitarra. É possível escolher entre os tons NORMAL e FAT.

NORMAL

Oferece resposta sem alteração do timbre original.

FAT

Oferece um timbre potente, com médios reforçados.

AUDIO (compatível com entrada estéreo)

Selecione esse tipo se você tiver conectado um dispositivo de áudio, um gravador ou um mixer. Ideal para o monitoramento de som misturado.

E-GUITAR

Selecione essa opção se você tiver conectado uma guitarra elétrica. Três tipos de som estão disponíveis: CLEAN, OVERDRIVE e DIST (distorção). Use o plugue L/MONO GUITAR para fazer a conexão. O plugue R não pode ser usado.

CLEAN

Oferece um som alto e limpo.

OVERDRIVE

Som de distorção natural, semelhante ao som obtido aumentando todo o volume do amplificador.

DIST (DISTORÇÃO)

Distorção maior que o OVERDRIVE.

3. Botão VOLUME

Ajusta o volume do aparelho conectado ao(s) plugue(s) Keyboard/Instrument/Guitar.

4. Chave CHORUS

Ao pressionar a chave CHORUS, o efeito chorus é ligado.

O efeito chorus do MOBILE CUBE é sintetizado espacialmente para aproveitar a reprodução estéreo e gerar uma sensação expansiva.

O que é chorus sintetizado espacialmente

Com o chorus sintetizado espacialmente, um método disponível apenas em estéreo, o efeito de chorus é criado juntando-se o som do alto-falante direito (a partir do qual o efeito de som é emitido) e do alto-falante esquerdo (que emite o som direto) e, em seguida, misturando-os no espaço real. Isso gera uma projeção lateral bem maior do que aquela produzida quando os sons são misturados eletronicamente, proporcionando, assim, uma sensação de amplitude muito mais natural.

AUX

5. Chave CENTER CANCEL

Ao pressionar a chave CENTER CANCEL, serão eliminados sons (como vocais ou solos de guitarra) localizados no centro da fonte estéreo do CD de música ou de outro aparelho conectado ao AUX IN. Isso é conveniente quando você quer usar a fonte para caraoquê ou prática de guitarra.

* Em algumas fontes estéreo, não será possível obter um efeito de cancelamento suficiente.

TONE e DELAY/REVERB

* O efeito se aplica apenas ao aparelho conectado ao MIC e aos plugues de entrada KEYBOARD/INSTRUMENT/GUITAR.

6. Botão TONE

Ajusta o timbre. Gire o botão no sentido horário para obter um tom mais alto, para obter um timbre mais suave, gire o botão no sentido anti-horário.

7. Botão DELAY/REVERB

Gire esse botão para DELAY ou REVERB para mudar para um desses efeitos. Gire o botão para ajustar a intensidade do efeito aplicado.

DELAY

Gire o botão para mudar o tempo e a quantidade de efeitos de delay.

O que é DELAY

Uma delay é um pouco parecido com um eco e, ao repetir o som original após ele ser reproduzido, esse efeito pode adicionar uma sensação de espaço e profundidade ao som. Além disso, quando esse efeito é aplicado a instrumentos que tocam melodias, ele pode tornar o som mais suave e acrescentar um compasso adicional ao ritmo.

REVERB (REVERB estéreo)

Oferece reverberação estéreo que dá idéia de amplitude. Gire o botão para ajustar o nível de reverb.

O que é REVERB

Ao acrescentar reverberação, esse efeito incorpora ao som uma sensação de amplitude e profundidade.

8. Indicador de energia

Esse indicador acende quando o equipamento está ligado.

* Quando estiver funcionando apenas com a energia das pilhas, o indicador do equipamento esmaecerá quando ele estiver sendo usado para sinalizar que as pilhas estão fracas.

* Se a energia das pilhas estiver começando a acabar, os sons naturalmente sofrerão distorções ou sumirão se reproduzidos com o volume alto, mas isso é normal e não indica mau funcionamento. Se isso acontecer, troque as pilhas ou use o adaptador CA (vendido separadamente).

Painel lateral (esquerdo)

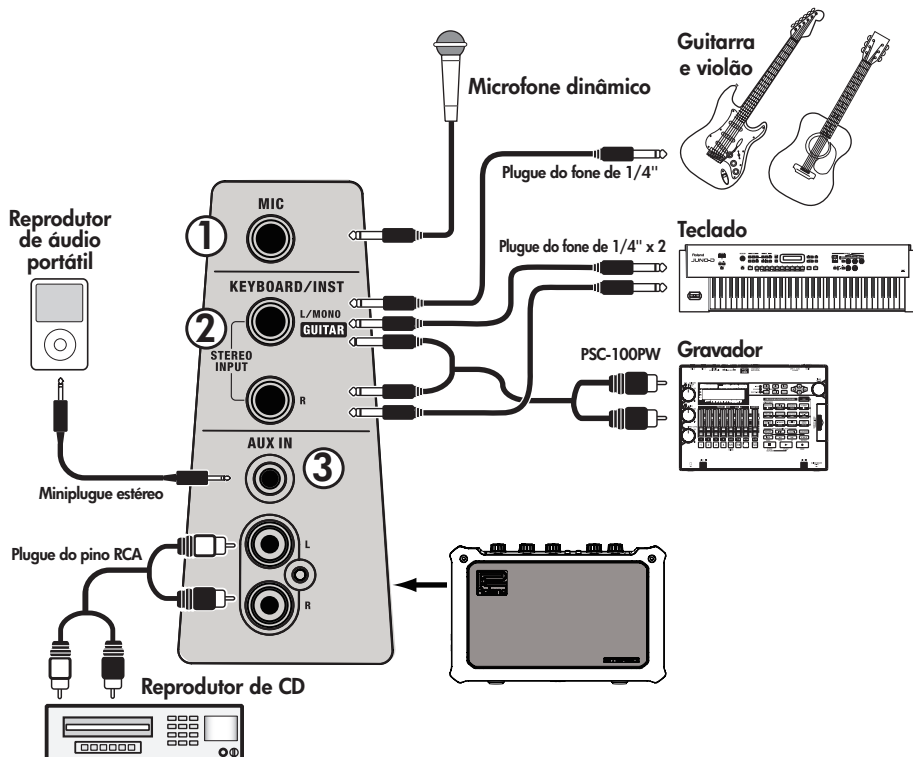

1. MIC (Plugue de entrada do microfone)

Conecte o microfone aqui.

2. KEYBOARD/INST (Plugue para Keyboard/Instrument/Guitar)

Conecte o seu instrumento musical, guitarra, gravador ou dispositivo de áudio a esses plugues. Compatível com entrada estéreo.

3. AUX IN (Plugues de entrada externa)

Conecte a esses plugues o reprodutor de áudio portátil ou aparelho semelhante. Compatível com conexão de miniplugue estéreo ou conector RCA.

* Para ajustar o volume, use os controles do aparelho conectado.

* Quando cabos de conexão com resistores forem usados, o nível de volume do equipamento conectado nas entradas pode ser baixo. Se isso acontecer, use cabos de conexão que não contenham resistores.

Painel lateral (direito)

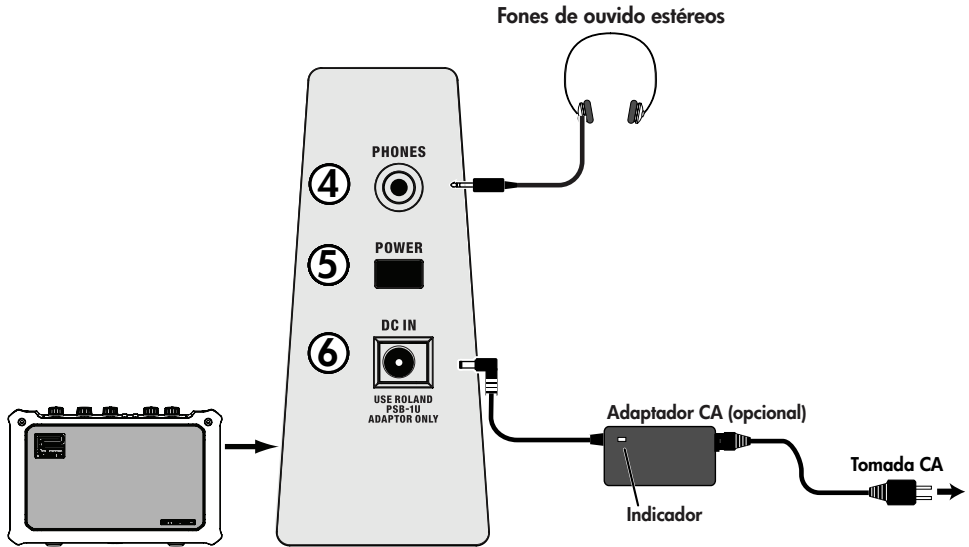

4. PHONES (Plugues para fones de ouvido estéreos)

Conecte os fones de ouvido estéreos a esse plugue.

Ele oferece saída estéreo.

- * Nenhum som será reproduzido nos alto-falantes do equipamento quando o plugue PHONE estiver sendo usado.

5. POWER (Chave POWER)

Liga e desliga a energia.

- * Esse aparelho é equipado com um circuito de proteção. É necessário aguardar um breve intervalo (alguns segundos) após ligar o equipamento para que ele funcione normalmente.
- * Mesmo quando o volume for totalmente diminuído, você poderá ouvir ainda algum som ao ligar a força, porém isso é normal e não indica mau funcionamento.

Fones de ouvido estéreos

- * Dependendo das configurações do botão, o volume poderá estar muito alto quando o aparelho for ligado inicialmente. Sempre diminua o volume antes de ligar a energia.

6. DC IN (Plugue do adaptador CA)

Conecte o adaptador CA que acompanha o equipamento a esse plugue.

Conectando o adaptador CA

- * Use apenas o adaptador CA da série PSB. O uso de outros adaptadores CA pode danificar o amplificador ou acarretar outros problemas.
- * Posicione o adaptador CA de modo que o lado do indicador (veja a ilustração) fique voltado para cima, e o lado com informações de texto fique voltado para baixo. O indicador acenderá quando você ligar o adaptador CA em uma tomada de CA.

English

Deutsch

Français

Italiano

Español

Português

Nederlands

Painel traseiro

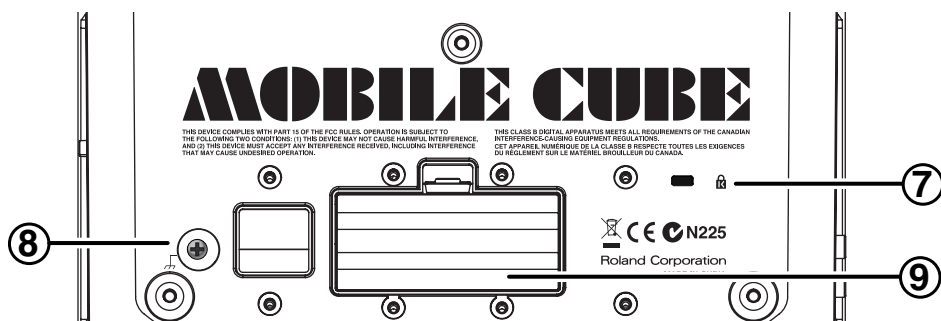

7. Slot de Segurança (🔒)

<http://www.kensington.com/>

8. Terminal de aterramento

Dependendo das circunstâncias de um ajuste em particular, você talvez sinta uma sensação desconfortável ou perceba que a superfície fica áspera ao tocar o aparelho, os microfones conectados a ele ou a parte metálica dos demais objetos (por exemplo, guitarras ou violões). Isso ocorre por causa de uma carga elétrica ínfima, absolutamente inofensiva. No entanto, se ficar preocupado com isso, conecte o terminal de aterramento (veja a figura) usando um fio terra externo. Quando o equipamento estiver aterrado, poderá haver um zumbido mínimo, dependendo dos detalhes da instalação. Se você não tiver certeza sobre o método de conexão, entre em contato com o Serviço Técnico da Roland ou com um distribuidor autorizado da Roland, conforme listado na página “Informações”.

Locais inadequados para conexão

- Tubulações de água (podem provocar choques ou eletrocução)
- Tubulações de gás (podem resultar em incêndio ou em explosão)
- Aterramento de linha telefônica ou haste de pára-raios (pode ser perigoso em caso de raios)

* Devido à interferência de dispositivos externos ou da tomada onde estiver conectado, o equipamento poderá emitir muito barulho. Conectando o terminal terra com um aterramento externo, esse barulho poderá ser reduzido.

9. Compartimento das pilhas

Coloque seis pilhas AA. Consultar “Colocando as pilhas” (pg. 45).

* Use apenas pilhas de manganês alcalinas (LR6). Não use qualquer outro tipo de pilha. Recomendamos o uso de pilhas alcalinas porque o consumo de energia é muito alto.

Ligando e desligando a energia

* Assim que as conexões forem feitas, ligue a energia dos vários aparelhos na ordem especificada. Ao ligar os aparelhos na ordem errada, você corre o risco de mau funcionamento e/ou danos em alto-falantes e em outros aparelhos.

1. Verifique se todos os controles de volume do MOBILE CUBE e dos aparelhos conectados estão ajustados em 0.
2. Ligue todo os aparelhos conectados aos plugues INPUT e AUX IN do MOBILE CUBE.

3. Ligue o MOBILE CUBE.
4. Ajuste os níveis de volume dos aparelhos.
5. Antes de desligar a energia, diminua o volume de todos os aparelhos em seu sistema e, em seguida, DESLIGUE os aparelhos na ordem inversa à que eles foram ligados.

* Para evitar mau funcionamento e/ou danos aos alto-falantes ou a outros aparelhos, diminua sempre o volume e desligue da energia todos os aparelhos antes de fazer qualquer conexão.

Usando um Pedestal para microfone

Quando você usar um pedestal para microfone, poderá colocar o MOBILE CUBE na altura desejada para que seja usado como alto-falante do monitor ou como um simples alto-falante. O suporte do pedestal do microfone apóia diâmetros de 3/8 pol. ou 5/8 pol. Se você estiver usando o MOBILE CUBE com um pedestal de 5/8, retire o adaptador do pedestal do microfone da parte inferior do equipamento.

Adaptador do pedestal do microfone

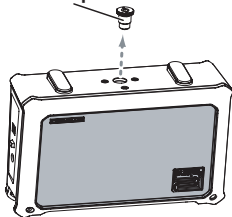

- * Se você não estiver usando um pedestal de microfone, lembre-se de usar o adaptador do pedestal do microfone para evitar o vazamento de som (ar).
- * Ao virar o equipamento de cabeça para baixo, pegue bastante jornal e revista e coloque embaixo dos quatro cantos das duas extremidades para evitar danificação dos botões e controles. Além disso, tente posicionar o equipamento de modo a não danificar nenhum botão ou controle.
- * Ao girar o equipamento de cabeça para baixo, tenha cuidado para não deixá-lo cair ou virar.

Requisitos para o uso do pedestal do microfone

Conforme exibido na ilustração abaixo, você deve usar um pedestal de microfone que não seja maior que 125 cm (incluindo o MOBILE CUBE) e cujos apoios possam ser abertos em uma largura que não ultrapasse 63 cm.

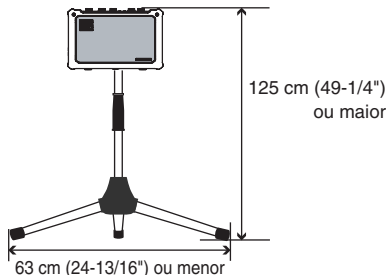

- * Ao usar um pedestal de microfone que não atenda às especificações acima poderá resultar em danos ao equipamento ou ferimento devido à queda do pedestal.
- * Ao usar o MOBILE CUBE com um pedestal de microfone, o pedestal deverá ser colocado cuidadosamente de modo nivelado e estável.
- * Os cabos conectados ao MOBILE CUBE deverão ter folga suficiente de modo a evitar acidentes que possam resultar de alguém tropeçando neles.
- * Para evitar acidentes devido a quedas, não coloque qualquer objeto no MOBILE CUBE quando ele estiver montado em um pedestal de microfone.
- * Após prender o MOBILE CUBE no pedestal do microfone, verifique se ele está estável antes de usá-lo.

English

Deutsch

Français

Italiano

Español

Português

Nederlands

Especificações principais

MOBILE-CUBE:

AMPLIFICADOR ESTÉREO MOVIDO À PILHA

● Saída de potência nominal

2,5 W + 2,5 W

● Nível de entrada nominal (1 kHz)

Canal MIC: -50 dBu

Canal KEYBORAD/ INSTRUMENT/ GUITAR:
-10 dBu

AUX IN: -10 dBu

● Alto-falantes

10 cm (4 polegadas) x 2

● Controles

Chave POWER

Botão TONE

Botão DELAY/REVERB

Canal MIC

- Botão VOLUME

Canal KEYBOARD/INSTRUMENT/GUITAR

- Chave TYPE
- Botão VOLUME
- Chave CHORUS

Aux

- Chave Center CANCEL

● Indicador

Energia

● Conectores

Canal MIC

- Plugues de entrada (1/4" tipo fone)

Canal KEYBOARD/INSTRUMENT/GUITAR

- Plugue de entrada L/MONO, GUITAR (1/4" tipo fone)
- Plugue de entrada R (1/4" tipo fone)

OUTROS

- Plugues AUX IN (tipo fone miniatura estéreo, tipo RCA phono)
- Plugues PHONES (tipo fone miniatura estéreo)
- DC IN (Plugue do adaptador CA)

● Fonte de alimentação

DC 9 V: pilha seca (tipo LR6 (AA)) x 6 ou Adaptador CA (opcional)

● Uso de corrente

175 mA (DC9V)

● Dimensões

280 (W) x 108 (D) x 177 (H) mm

11-1/16 (W) x 4-1/4 (D) x 7 (H) polegadas

● Peso (incluindo a pilha)

2,5 kg

5 lbs 9 oz

● Acessórios

Alça

Pilha seca (tipo LR6 (AA)) x 6

Manual do Proprietário

● Opções

Adaptador CA

(PSB-120/PSB-230EU/PSB-230UK/PSB-240A)

* $0 \text{ dBu} = 0,775 \text{ Vrms}$

* Com a finalidade de aprimorar o produto, as especificações e/ou aparência deste equipamento estão sujeitas a mudanças sem aviso prévio.

Klaarmaken voor gebruik

Batterijen plaatsen

De MOBILE CUBE kan ook met zes AA-batterijen worden aangedreven. Plaats de batterijen zoals getoond in de afbeelding en let erop dat de batterijen in de juiste richting zijn geplaatst.

- * Gebruik alleen mangaan- of alkalinebatterijen.
- * Steek bij het sluiten van het klepje van het batterijoek eerst de sluishaken in de overeenstemmende openingen en druk vervolgens het klepje naar beneden tot het vastklikt.

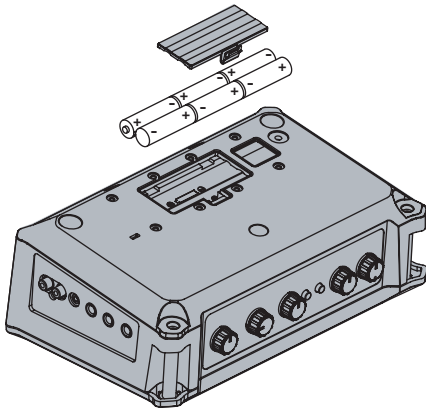

Batterijen gebruiken

Houd rekening met de volgende opmerkingen.

- * Als er batterijen in het toestel zijn geplaatst terwijl de netstroomadapter wordt gebruikt, kan het toestel verder worden gebruikt als het lijnvoltage onderbroken wordt (loskoppeling van netsnoer).
- * Schakel het toestel steeds uit en koppel eventueel aangesloten apparaten los als u batterijen installeert of vervaangt. Op die manier kunt u defecten en/of schade aan luidsprekers of andere apparaten voorkomen.
- * Verwachte batterijduur onder voortdurend gebruik: Alkaline: ongeveer 15 uur. Deze waarde varieert afhankelijk van de werkelijke gebruiksomstandigheden.
- * Als de stroomvoorziening alleen met behulp van batterijen gebeurt, verzwakt het lampje van het toestel als de batterij leeg raakt. Vervang de batterij zo snel mogelijk.
- * Combineer geen nieuwe batterijen met oude. Combineer bovendien ook geen verschillende soorten batterijen.

De netstroomadapter gebruiken (optie)

Raadpleeg "De netstroomadapter aansluiten" (p. 57).

De riem bevestigen

1. Steek de riem door de riemhouder.

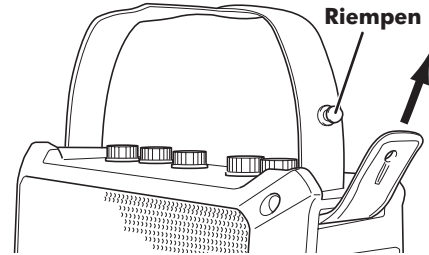

2. Maak de riem vast aan de riempen.

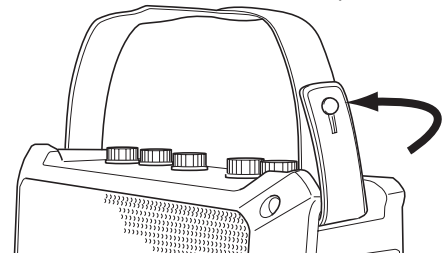

Maak de riem stevig vast zodat hij niet gemakkelijk kan losraken. Als u de MOBILE CUBE met de riem draagt terwijl die los is, kan de versterker vallen, met mogelijk schade of letsel tot gevolg.

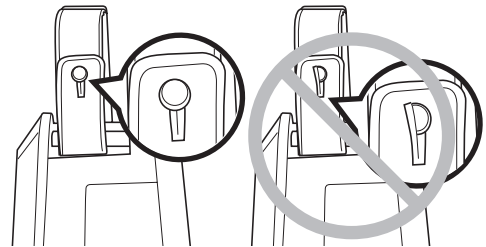

- * Gebruik alleen de bijgeleverde riem. De bijgeleverde riem is uitsluitend bedoeld voor gebruik met de MOBILE CUBE. Gebruik de riem niet voor andere producten.
- * Draai of zwaai niet met de MOBILE CUBE terwijl u hem aan de riem vasthoudt. Dit is erg gevaarlijk omdat hierdoor de riem kan losraken, of, als de beweging genoeg wordt herhaald, zelfs breken.

English

Deutsch

Français

Italiano

Español

Português

Nederlands

Paneelbeschrijvingen

Voorpaneel

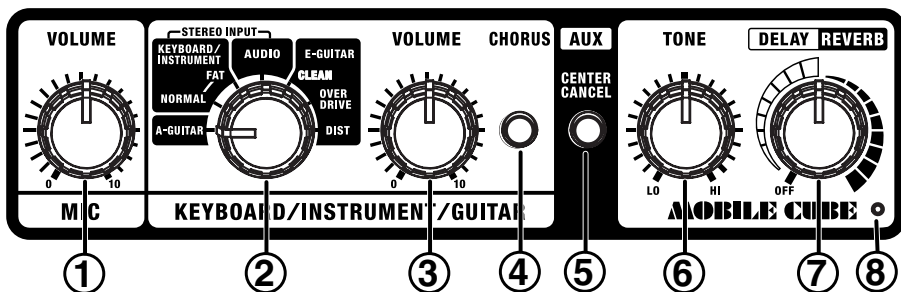

MIC

Dit is een ingang die specifiek voor microfoons is bedoeld.

Deze kan gelijktijdig met KEYBOARD/INSTRUMENT/GUITAR en AUX worden gebruikt.

1. VOLUME-regelaar

Regelt het volume van de microfoon.

* Er kan feedback optreden, afhankelijk van de plaats van de microfoons ten opzichte van de luidsprekers. Dit kan worden opgelost door:

1. de richting van de microfoon(s) te wijzigen;
2. de microfoon(s) op een grotere afstand van de luidsprekers te plaatsen;
3. de volumenniveaus te verlagen.

KEYBOARD/INSTRUMENT/GUITAR

Deze ingang is geschikt voor elk type invoer, inclusief een keyboard of een ander elektronisch muziekinstrument, een opname- of geluidsapparaat of een akoestische of elektrische gitaar.

2. Typeschakelaar

Stel deze in op het soort apparaat dat u op de KEYBOARD/INST-aansluiting hebt aangesloten.

A-GUITAR

Kies deze optie als u een akoestische gitaar met een element hebt aangesloten.

Gebruik de L/MONO GUITAR-aansluiting. De R-aansluiting kan niet worden gebruikt.

KEYBOARD/INSTRUMENT

(stereo-invoer wordt ondersteund)

Kies deze optie als u een instrument hebt aangesloten zoals een keyboard of een effectprocessor voor gitaar. U kunt kiezen tussen een NORMAL of FAT geluid.

NORMAL

Deze optie zorgt voor een vlakke toonrespons.

FAT

Deze optie zorgt voor een krachtig geluid met extra versterkte middentonen.

AUDIO (stereo-invoer wordt ondersteund)

Kies deze optie als u een geluidsapparaat, recorder of mixer hebt aangesloten. Dit is ideaal om de geluidsmix te controleren.

E-GUITAR

Kies deze optie als u een elektrische gitaar hebt aangesloten. Er zijn drie soorten geluiden: CLEAN, OVERDRIVE en DIST (distortion). Gebruik de L/MONO GUITAR-aansluiting. De R-aansluiting kan niet worden gebruikt.

CLEAN

Deze optie zorgt voor een helder, zuiver geluid.

OVERDRIVE

Natuurlijk verstoord geluid dat vergelijkbaar is met het geluid van een versterker aan maximaal volume.

DIST (DISTORTION)

Meer verstoring dan OVERDRIVE.

3. VOLUME-regelaar

Regelt het volume van het apparaat dat op de Keyboard/Instrument/Guitar-ingang(en) is aangesloten.

4. CHORUS-schakelaar

Het choruseffect wordt ingeschakeld door op de CHORUS-schakelaar te drukken. Het choruseffect van de MOBILE CUBE is een ruimtelijk samengestelde chorus die gebruikmaakt van de stereoweergave om een gevoel van ruimte te creëren.

Wat is een ruimtelijk samengestelde chorus?

Bij een ruimtelijk samengestelde chorus, een methode die alleen in stereo kan worden gebruikt, wordt het choruseffect gecreëerd door het geluid van de rechter luidspreker (waarmee het effectgeluid wordt weergegeven) en het geluid van de linker luidspreker (die het rechtstreekse geluid weergeeft) ruimtelijk te mixen. Dit zorgt voor een grotere spreiding dan wanneer de geluiden elektronisch worden gemengd, wat een natuurlijker gevoel van breedte geeft.

AUX

5. CENTER CANCEL-schakelaar

Door op de CENTER CANCEL-schakelaar te drukken, worden geluiden (zoals zang of gitaarsolo's) gedempt die zich in het midden van het stereoveld bevinden van de muziek of een ander apparaat dat op AUX IN is aangesloten. Dit is handig als u de bron voor karaoke of gitaar oefening wilt gebruiken.

* Bij sommige stereobronnen zorgt dit dempingseffect mogelijk niet voor het gewenste resultaat.

tone en DELAY/REVERB

* Het effect werkt alleen voor het apparaat dat op de MIC- en op de KEYBOARD/INSTRUMENT/GUITAR-ingang is aangesloten.

6. TONE-knop

Dit wijzigt de tooneigenschappen. Draai de knop rechtsom voor een helderder geluid. Draai de knop linksom voor een zachter geluid.

7. DELAY/REVERB-regelaar

Draai deze regelaar naar DELAY of REVERB om naar dat effect over te schakelen. Draai met de regelaar om de hoeveelheid van het effect te wijzigen.

DELAY

Draai met de regelaar om de tijd en hoeveelheid van delay-effecten te wijzigen.

Wat is DELAY?

Een delay lijkt op een echo; door het oorspronkelijke geluid te herhalen na het spelen kan dit effect een gevoel van ruimte en diepte aan het geluid toevoegen. Als dit effect bovendien wordt toegepast op instrumenten die geschikt zijn voor melodieën, wordt het geluid vloeiender of wordt het ritmespel levendiger.

REVERB (Stereo-REVERB)

Ruimtelijk klinkende stereogalm is voorzien. Draai met de regelaar om het galmeffect te wijzigen.

Wat is REVERB?

Door galm aan een geluid toe te voegen, doordrenkt dit effect het geluid met een gevoel van ruimte en diepte.

8. Stroomlampje

Dit lampje licht op wanneer het toestel is ingeschakeld.

- * *Als de stroomvoorziening alleen met behulp van batterijen gebeurt, zwakt het lampje van het toestel af tijdens het spelen als de batterij leeg raakt.*
- * *Geluiden worden gemakkelijk verstoord of onderbroken als er aan hoog volume wordt gespeeld terwijl de batterij leeg begint te lopen. Dit is normaal en duidt niet op een defect. In dergelijke omstandigheden verzoekt u best de batterijen of gebruikt u de netstroomadapter (apart verkrijgbaar).*

Zijpaneel (links)

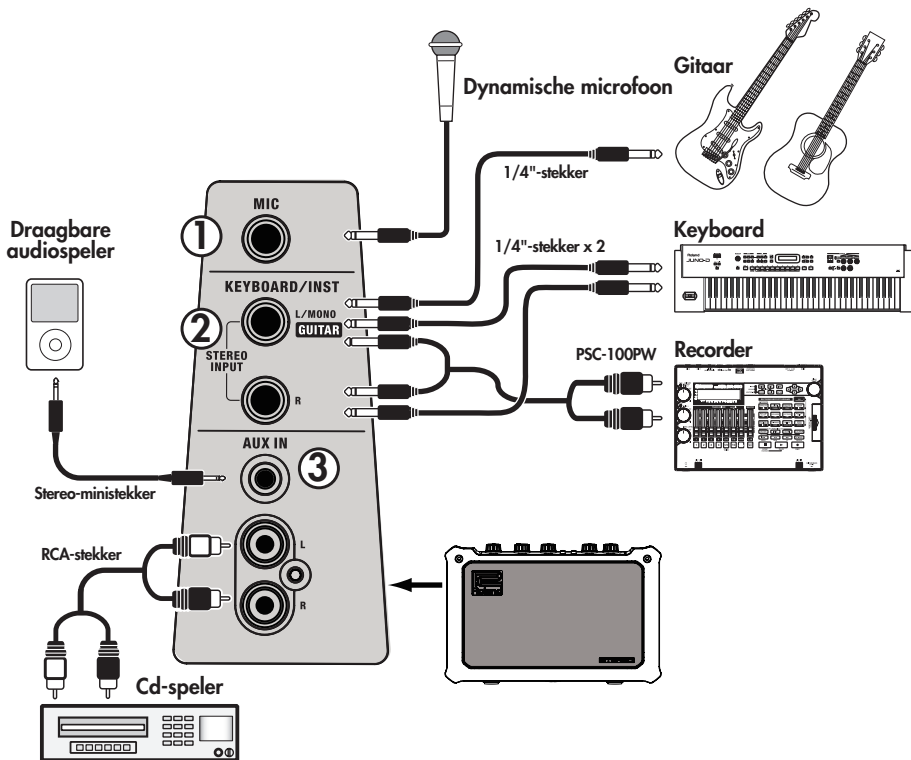

1. MIC (microfooningang)

Sluit hier uw microfoon aan.

2. KEYBOARD/INST (Keyboard/instrument/gitaar-aansluiting)

Sluit uw elektronisch muziekinstrument, gitaar, recorder of geluidsapparaat aan op deze ingangen. Stereo-ingang wordt ondersteund.

3. AUX IN (externe ingangen)

Sluit uw draagbare audiospeler of gelijkaardig apparaat aan op deze aansluitingen.

Stereo-ministekker of RCA phono-aansluiting wordt ondersteund.

* Gebruik de bedieningselementen van het aangesloten apparaat om het volume aan te passen.

* Als verbindingskabels met weerstanden worden gebruikt, kan het volume van de aangesloten apparatuur op de ingangen mogelijk te laag zijn. Gebruik in dit geval verbindingskabels zonder weerstanden.

Zijpaneel (rechts)

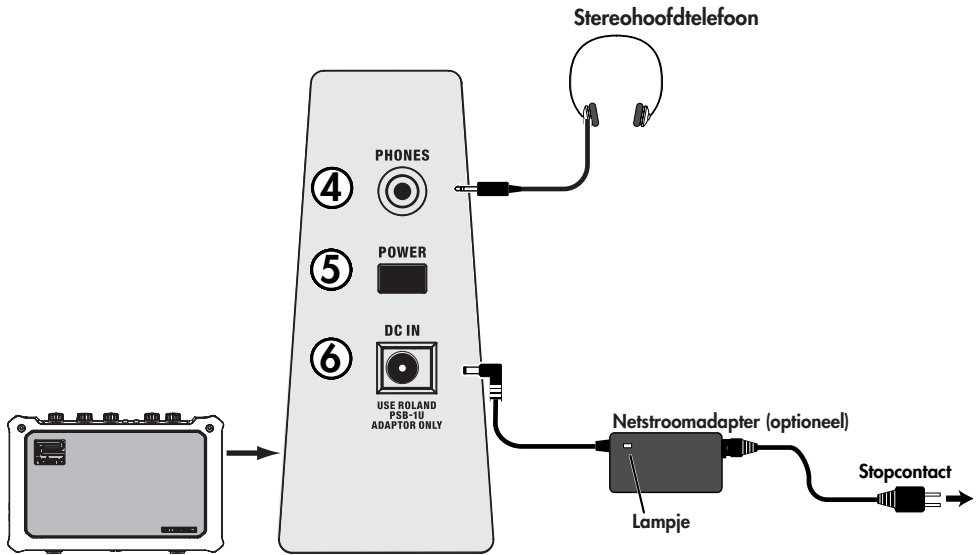

4. PHONES (aansluiting stereo hoofdtelefoon)

Sluit een stereo hoofdtelefoon aan op deze aansluiting.

Deze ondersteunt stereo-uitvoer.

- * Er wordt geen geluid weergegeven door de luidspreker van het toestel zolang de aansluiting PHONES in gebruik is.

5. POWER (POWER-schakelaar)

Deze schakelt de voeding in en uit.

- * Dit apparaat is uitgerust met een beveiligingscircuit. Het duurt even (enkele seconden) na het opstarten voordat het apparaat normaal werkt.
- * Zelfs als het volume volledig op nul staat, kunt u nog geluid horen wanneer het toestel wordt ingeschakeld. Dit is normaal en wijst niet op een defect.

Stereo hoofdtelefoon

PHONES

4

POWER

5

DC IN

6

USE ROLAND
PSB-1U
ADAPTOR ONLY

Netstroomadapter (optioneel)

Lampje

Stopcontact

- * Afhankelijk van de instellingen van de regelaar is het volume mogelijk te hoog als het toestel wordt ingeschakeld. Zet het volume altijd lager voordat u het toestel inschakelt.

6. DC IN (aansluiting voor netstroomadapter)

Sluit de bijgeleverde netstroomadapter aan op deze aansluiting.

De netstroomadapter aansluiten

- * Gebruik uitsluitend een netstroomadapter van de PSB-serie. Als u andere netstroomadapters gebruikt, kunt u de versterker beschadigen of andere problemen veroorzaken.
- * Plaats de netstroomadapter zodat de zijde met het lampje (zie afbeelding) naar boven is gericht en de zijde met tekstinformatie naar beneden is gericht. Het lampje zal oplichten wanneer u de netstroomadapter in een stopcontact steekt.

English

Deutsch

Français

Italiano

Español

Português

Nederlands

Achterpaneel

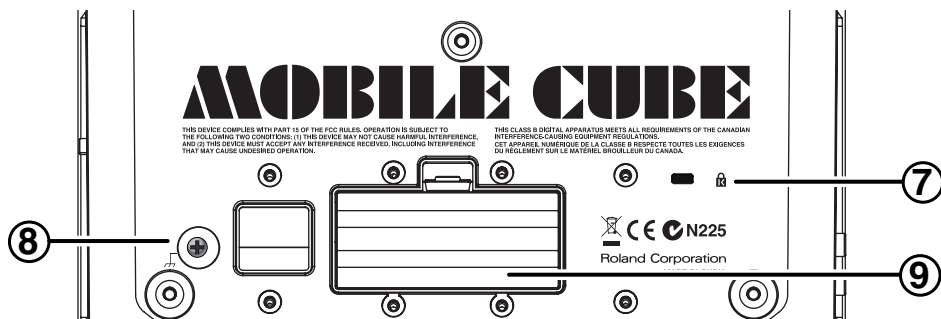

7. Veiligheidsleuf ()

<http://www.kensington.com/>

8. Aardingsklem

Afhankelijk van de omstandigheden van een bepaalde opstelling ervaart u mogelijk een ongemakkelijk gevoel of lijkt het oppervlak korrelig als u het apparaat, microfoons die erop aangesloten zijn of metalen delen van andere objecten, zoals gitaren, aanraakt. Dit is te wijten aan een heel erg kleine elektrische lading, die volledig ongevaarlijk is. Als u zich hier echter zorgen over maakt, verbindt u best de aardingsklem (zie afbeelding) met een externe aarding. Als het apparaat geaard is, kan er mogelijk een licht gebrom voorkomen, afhankelijk van uw specifieke opstelling. Als u niet zeker bent van de aansluitingsmethode neemt u best contact op met het dichtstbijzijnde Roland Service Center of een erkende

Roland-verdeler, zoals vermeld op de pagina "Informatie".

Ongeschikte plaatsen voor een aansluiting

- Waterleidingen (kan een schok of elektrocutie veroorzaken)
- Gasleidingen (kan brand of een ontploffing veroorzaken)
- De aarding van een telefoonlijn of bliksemafleider (kan gevaarlijk zijn in geval van bliksem)

* Door storting van andere apparaten of het stopcontact waarop u bent aangesloten, kan er een aanzienlijke hoeveelheid ruis door het apparaat worden weergegeven. Door de aardingsklem op een externe aarding aan te sluiten kan deze ruis verminderd worden.

9. Batterijvak

Plaats zes AA-batterijen. Raadpleeg "Batterijen plaatsen" (p. 53).

* Gebruik alleen mangaan- of alkalinebatterijen (LR6). U kunt geen ander type batterij gebruiken. Het gebruik van alkalinebatterijen wordt aanbevolen

De voeding in- en uitschakelen

* Schakel de voeding naar uw verschillende apparaten in de aangegeven volgorde in zodra de aansluitingen voltooid zijn. Als u de apparaten in de verkeerde volgorde inschakelt, kunnen er defecten optreden en/of kan er schade aan de luidsprekers en andere apparaten ontstaan.

1. Zorg ervoor dat alle volumeregelaars op de MICRO CUBE en de aangesloten apparaten op 0 zijn ingesteld.
2. Schakel alle apparaten in die op de INPUT- en de AUX IN-aansluitingen van de MOBILE CUBE zijn aangesloten.

3. Schakel de MOBILE CUBE in.

4. Wijzig het volume van de apparaten.

5. Verlaag, voordat u het toestel uitschakelt, het volume van alle apparaten in uw systeem en schakel de apparaten in de omgekeerde volgorde UIT dan de volgorde waarin u ze hebt ingeschakeld.

* Zet het volume altijd lager en schakel alle apparaten uit voordat u aansluitingen maakt om defecten en/of schade aan luidsprekers of andere apparaten te voorkomen.

Een microfoonstandaard gebruiken

Door een microfoonstandaard te gebruiken kunt u de MOBILE CUBE op de optimale hoogte opstellen voor gebruik als een monitorluidspreker of eenvoudig PA-apparaat. De houder van de microfoonstandaard ondersteunt een diameter van 3/8 inch of 5/8 inch.

Verwijder de microfoonstandaardadapter aan de onderkant van het apparaat als u de MOBILE CUBE met een 5/8 inch microfoonstandaard gebruikt.

Microfoonstandaardadapter

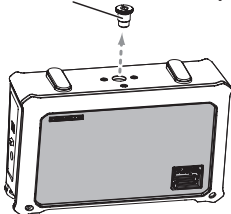

- * Bevestig de microfoonstandaardadapter als u geen microfoonstandaard gebruikt om te voorkomen dat er geluid (lucht) lekt.
- * Plaats een aantal kranten of magazines onder de vier hoeken of aan beide zijden om schade aan knoppen en regelaars te voorkomen als u het apparaat ondersteboven draait. U probeert ook best het apparaat in een richting te plaatsen waarbij geen knoppen of regelaars beschadigd raken.
- * Wees voorzichtig als u het apparaat ondersteboven draait om te voorkomen dat het valt of omvalt.

Vereisten bij gebruik van een microfoonstandaard

Zoals weergegeven in onderstaande afbeelding moet u een microfoonstandaard gebruiken die niet hoger is dan 125 cm (inclusief de MOBILE CUBE) en waarvan de poten tot een maximumbreedte van 63 cm of meer kunnen worden geopend.

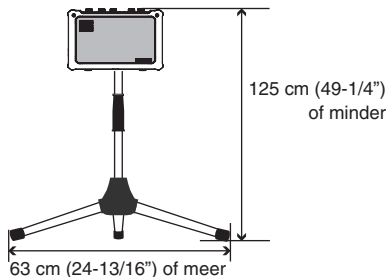

- * Gebruik van een microfoonstandaard die niet aan bovenstaande specificaties voldoet kan schade aan apparatuur of ictsel tot gevolg hebben door het omvallen van de standaard.
- * Zelfs als u MOBILE CUBE met een microfoonstandaard gebruikt, moet de microfoonstandaard voorzichtig geplaatst worden in een horizontale, stabiele positie.
- * Kabels die op de MOBILE CUBE zijn aangesloten, moeten genoeg speling krijgen om te vermijden dat iemand erover struikelt en bijgevolg ongelukken veroorzaakt.
- * Plaats geen voorwerp op de MOBILE CUBE als deze op de microfoonstandaard is gemonteerd om te voorkomen dat deze valt en bijgevolg ongelukken veroorzaakt.
- * Controleer voor gebruik of de MOBILE CUBE stabiel is nadat u hem op de microfoonstandaard hebt bevestigd.

English

Deutsch

Français

Italiano

Español

Português

Nederlands

Belangrijkste specificaties

MOBILE CUBE:
STEREOOVERSTERKER OP BATTERIJVOEDING

● Nominaal vermogen

2,5 W + 2,5 W

● Nominaal invoerniveau (1 kHz)

MIC-kanaal: -50 dBu

KEYBOARD/INSTRUMENT/GUITAR-kanaal:
-10 dBu

AUX IN: -10 dBu

● Luidsprekers

10 cm (4 inch) x 2

● Bedieningselementen

POWER-schakelaar

TONE-knop

DELAY/REVERB-regelaar

MIC-kanaal

- VOLUME-regelaar

KEYBOARD/INSTRUMENT/GUITAR-kanaal

- TYPE-schakelaar
- VOLUME-regelaar
- CHORUS-schakelaar

Aux

- Center CANCEL-schakelaar

● Lampje

Stroom

● Aansluitingen

MIC-kanaal

- Ingangen (1/4"-aansluiting)

KEYBOARD/INSTRUMENT/GUITAR-kanaal

- Ingang L/MONO, GUITAR (1/4"-aansluiting)
- Ingang R (1/4"-aansluiting)

OVERIGE

- AUX IN-aansluitingen (stereominiatuuraansluiting, RCA-aansluiting)
- PHONES-aansluiting (stereominiatuuraansluiting)
- DC IN (aansluiting voor netstroomadapter)

● Stroomtoevoer

DC 9 V: Droge batterij (LR6 (AA) type) x 6 of netstroomadapter (optioneel)

● Stroomverbruik

175 mA (DC9V)

● Afmetingen

280 (B) x 108 (D) x 177 (H) mm

11-1/16 (B) x 4-1/4 (D) x 7 (H) inch

● Gewicht (inclusief batterij)

2,5 kg

5 lbs 9 oz

● Accessoires

Riem

Droge batterij (LR6 (AA) type) x 6

Gebruikershandleiding

● Opties

Netstroomadapter

(PSB-120/PSB-230EU/PSB-230UK/PSB-240A)

* 0 dBu = 0,775 Vrms

* Met het oog op productverbetering, kunnen de specificaties en/of het uitzicht van dit toestel worden gewijzigd zonder voorafgaande kennisgeving.

For the U.K.

IMPORTANT: THE WIRES IN THIS MAINS LEAD ARE COLOURED IN ACCORDANCE WITH THE FOLLOWING CODE.

BLUE: NEUTRAL
BROWN: LIVE

As the colours of the wires in the mains lead of this apparatus may not correspond with the coloured markings identifying the terminals in your plug, proceed as follows:
The wire which is coloured BLUE must be connected to the terminal which is marked with the letter N or coloured BLACK.
The wire which is coloured BROWN must be connected to the terminal which is marked with the letter L or coloured RED.
Under no circumstances must either of the above wires be connected to the earth terminal of a three pin plug.

For EU Countries



This product complies with the requirements of EMC Directive 2004/108/EC.

For the USA

FEDERAL COMMUNICATIONS COMMISSION RADIO FREQUENCY INTERFERENCE STATEMENT

This equipment has been tested and found to comply with the limits for a Class B digital device, pursuant to Part 15 of the FCC Rules. These limits are designed to provide reasonable protection against harmful interference in a residential installation. This equipment generates, uses, and can radiate radio frequency energy and, if not installed and used in accordance with the instructions, may cause harmful interference to radio communications. However, there is no guarantee that interference will not occur in a particular installation. If this equipment does cause harmful interference to radio or television reception, which can be determined by turning the equipment off and on, the user is encouraged to try to correct the interference by one or more of the following measures:

- Reorient or relocate the receiving antenna.
- Increase the separation between the equipment and receiver.
- Connect the equipment into an outlet on a circuit different from that to which the receiver is connected.
- Consult the dealer or an experienced radio/TV technician for help.

This device complies with Part 15 of the FCC Rules. Operation is subject to the following two conditions:

- (1) this device may not cause harmful interference, and
- (2) this device must accept any interference received, including interference that may cause undesired operation.

Unauthorized changes or modification to this system can void the users authority to operate this equipment.
This equipment requires shielded interface cables in order to meet FCC class B Limit.

For Canada

NOTICE

This Class B digital apparatus meets all requirements of the Canadian Interference-Causing Equipment Regulations.

AVIS

Cet appareil numérique de la classe B respecte toutes les exigences du Règlement sur le matériel brouilleur du Canada.

有关产品中所含有害物质的说明

本资料就本公司产品中所含的特定有害物质及其安全性予以说明。

本资料适用于 2007 年 3 月 1 日以后本公司所制造的产品。

环保使用期限



此标志适用于在中国国内销售的电子信息产品，表示环保使用期限的年限。所谓环保使用期限是指在自制造日起的规定期限内，产品中所含的有害物质不致引起环境污染，不会对人体、财产造成严重的不良影响。

环保使用期限仅在遵照产品使用说明书，正确使用产品的条件下才有效。

不当的使用，将会导致有害物质泄漏的危险。

产品中有毒有害物质或元素的名称及含量

部件名称	有毒有害物质或元素					
	铅(Pb)	汞(Hg)	镉(Cd)	六价铬(Cr(VI))	多溴联苯(PBB)	多溴二苯醚(PBDE)
外壳(壳体)	×	○	○	○	○	○
电子部件(印刷电路板等)	×	○	×	○	○	○
附件(电源线、交流适配器等)	×	○	○	○	○	○

○：表示该有毒有害物质在该部件所有均质材料中的含量均在 SJ/T11363-2006 标准规定的限量要求以下。
 ×：表示该有毒有害物质至少在该部件的某一均质材料中的含量超出 SJ/T11363-2006 标准规定的限量要求。

因根据现有的技术水平，还没有什么物质能够代替它。

For EU Countries



UK This symbol indicates that in EU countries, this product must be collected separately from household waste, as defined in each region. Products bearing this symbol must not be discarded together with household waste.

DE Dieses Symbol bedeutet, dass dieses Produkt in EU-Ländern getrennt vom Hausmüll gesammelt werden muss gemäß den regionalen Bestimmungen. Mit diesem Symbol gekennzeichnete Produkte dürfen nicht zusammen mit den Hausmüll entsorgt werden.

FR Ce symbole indique que dans les pays de l'Union européenne, ce produit doit être collecté séparément des ordures ménagères selon les directives en vigueur dans chacun de ces pays. Les produits portant ce symbole ne doivent pas être mis au rebut avec les ordures ménagères.

IT Questo simbolo indica che nei paesi della Comunità europea questo prodotto deve essere smaltito separatamente dai normali rifiuti domestici, secondo la legislazione in vigore in ciascun paese. I prodotti che riportano questo simbolo non devono essere smaltiti insieme ai rifiuti domestici. Ai sensi dell'art. 13 del D.Lgs. 25 luglio 2005 n. 151.

ES Este símbolo indica que en los países de la Unión Europea este producto debe recogerse aparte de los residuos domésticos, tal como está regulado en cada zona. Los productos con este símbolo no se deben depositar con los residuos domésticos.

PT Este símbolo indica que nos países da UE, a recolha deste produto deverá ser feita separadamente do lixo doméstico, de acordo com os regulamentos de cada região. Os produtos que apresentem este símbolo não deverão ser eliminados juntamente com o lixo doméstico.

NL Dit symbool geeft aan dat in landen van de EU dit product gescheiden van huishoudelijk afval moet worden aangeboden, zoals bepaald per gemeente of regio. Producten die van dit symbool zijn voorzien, mogen niet samen met huishoudelijk afval worden verwijderd.

DK Dette symbol angiver, at i EU-lande skal dette produkt opsamlles adskilt fra husholdningsaffald, som defineret i hver enkelt region. Produkter med dette symbol må ikke smides ud sammen med husholdningsaffald.

NO Dette symbolet indikerer at produktet må behandles som spesialavfall i EU-land, iht. til retningslinjer for den enkelte regionen, og ikke kastes sammen med vanlig husholdningsavfall. Produkter som er merket med dette symbolet, må ikke kastes sammen med vanlig husholdningsavfall.

SE Symbolen anger att i EU-länder måste den här produkten kasseras separat från hushållsavfall, i enlighet med varje regions bestämmelser. Produkter med den här symbolen får inte kasseras tillsammans med hushållsavfall.

FI Tämä merkintä ilmaisee, että tuote on EU-maissa kerättävä erillään kotitalousjätteistä kunkin alueen voimassa olevien määräysten mukaisesti. Tällä merkinnällä varustettuja tuotteita ei saa hävittää kotitalousjätteiden mukana.

HU Ez a szimbólum azt jelenti, hogy az Európai Unióban ezt a terméket a háztartási hulladéktól elkülönítve, az adott régióban érvényes szabályozás szerint kell gyűjteni. Az ezzel a szimbólummal ellátott termékeket nem szabad a háztartási hulladék közé dobni.

PL Symbol oznacza, że zgodnie z regulacjami w odpowiednim regionie, w krajach UE produktu nie należy wyrzucać z odpadami domowymi. Produktów opatrzonych tym symbolem nie można utylizować razem z odpadami domowymi.

CZ Tento symbol udává, že v zemích EU musí být tento výrobek sbíráán odděleně od domácího odpadu, jak je určeno pro každý region. Výrobky nesoucí tento symbol se nesmí vyhazovat spolu s domácím odpadem.

SK Tento symbol vyjadruje, že v krajinách EU sa musí zber tohto produktu vykonávať oddelene od domového odpadu, podľa nariadení platných v konkrétnej krajine. Produkty s týmto symbolom sa nesmú vyhazovať spolu s domovým odpadom.

EE See sümbool näitab, et EL-i maades tuleb see toode eraldi eraldi koguda, nii nagu on igas piirkonnas määratletud. Selle sümbooliga märgitud tooteid ei tohi ära visata koos olmeprügiga.

LT Šis simbolis rodo, kad ES šalyse šis produktas turi būti surenkamas atskirai nuo buitinių atliekų, kaip nustatyta kiekviename regione. Šiuo simboliu paženklinoti produktai neturi būti išmetami kartu su buitiniems atliekomis.

LV Šis simbols norāda, ka ES valstīs šo produktu jāievāc atsevišķi no mājsaimniecības atkritumiem, kā noteikts katrā reģionā. Produkts ar šo simbolu nedrīkst izmest kopā ar mājsaimniecības atkritumiem.

SI Ta simbol označuje, da je treba proizvod v državah EU zbirati ločeno od gospodinskih odpadkov, tako kot je določeno v vsaki regiji. Proizvoda s tem znakom ni dovoljeno odlagati skupaj z gospodinskimi odpadki.

GR Το σύμβολο αυτό υποδηλώνει ότι στις χώρες της Ε.Ε. το συγκεκριμένο προϊόν πρέπει να συλλέγεται χωριστά από τα υπόλοιπα οικιακά απορρίμματα, σύμφωνα με τους προβλεπόμενους σε κάθε περιοχή. Τα προϊόντα που φέρουν το συγκεκριμένο σύμβολο δεν πρέπει να απορρίπτονται μαζί με τα οικιακά απορρίμματα.

