

EZ par™ 56

Quick Reference Guide

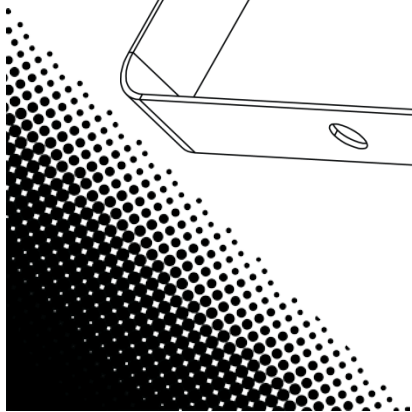
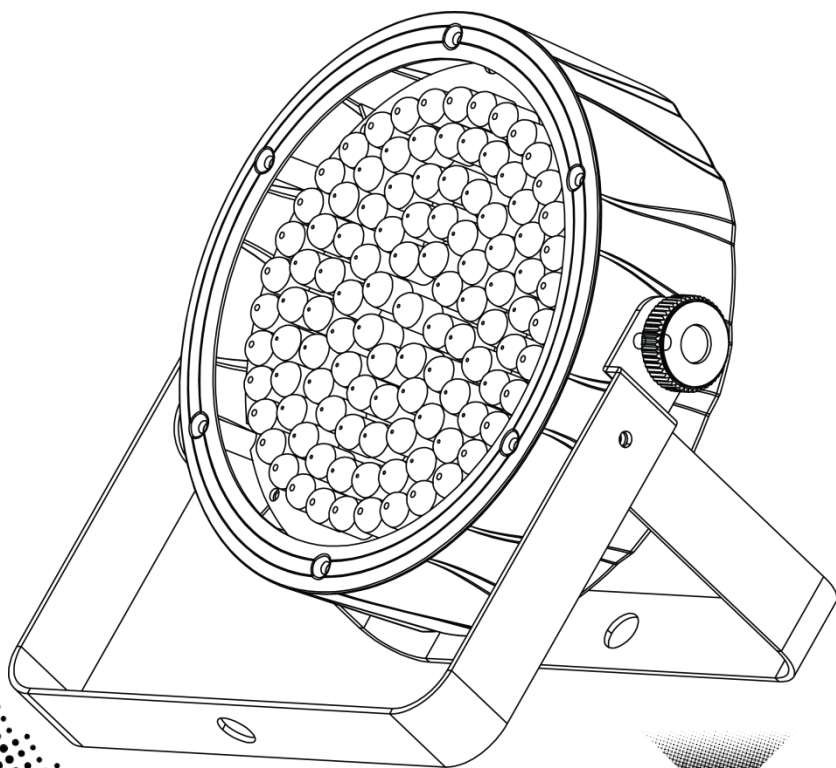

CHAUVET[®]
Value · Innovation · Performance
It's
Green Thinking.

About This Guide

The EZpar™ 56 Quick Reference Guide (QRG) has basic product information such as mounting, menu options, and DMX values. Download the User Manual from www.chauvetlighting.com for more details.

Disclaimer

The information and specifications contained in this QRG are subject to change without notice.

Safety Notes

These Safety Notes include important information about installation, use, and maintenance.



- This product is not intended for permanent installation.
- ONLY connect this product to a grounded and protected circuit.
- Always disconnect from power before cleaning or replacing the fuse.
- DO NOT look at the light source when the product is on.
- Make sure the power cord is not crimped or damaged.
- Never disconnect this product from power by pulling on the cord.
- When mounting this product overhead, use a safety cable.
- DO NOT allow flammable materials close to the unit while operating.
- DO NOT touch this product when it is operating because it may be hot.



- The voltage of the outlet to which you are connecting this product must be within the range stated on the decal or rear panel of the product.
- This product is for indoor use only! (IP20) To prevent risk of fire or shock, do not expose this product to rain or moisture.
- Always mount this product in a location with adequate ventilation, at least 20 in (50 cm) from adjacent surfaces.
- Be sure that no ventilation slots on the unit's housing are blocked.
- Never connect this product to a dimmer or rheostat.
- Replace the fuse with another of the same type and rating.
- ONLY use the hanging/mounting bracket to carry this product.
- The maximum ambient temperature is 104° F (40° C). Do not operate this product at higher temperatures.
- In the event of a serious operating problem, stop using immediately.
- DO NOT open this product. It contains no user-serviceable parts.

Contact

Outside the U.S., United Kingdom, or Ireland, contact your distributor to request support or return a product. Visit www.chauvetlighting.com for contact information.

What Is Included

- EZpar™ 56
- Power Cord
- Infrared Remote Control (IRC)
- Warranty Card
- Quick Reference Guide

To Begin

Unpack your EZpar™ 56 and make sure you have received all parts in good condition. If the box or contents appear damaged, notify the carrier immediately, not CHAUVET®.

Description

The EZpar™ 56 is a battery-operated RGB LED par. The rechargeable lithium battery lasts up to 20 hours from a single charge. Control options include Sound-Active mode, automatic programs, Master/Slave mode, DMX, and the included Infrared Remote Control (IRC). Two personality choices are available through 3- and 7-channel DMX modes.

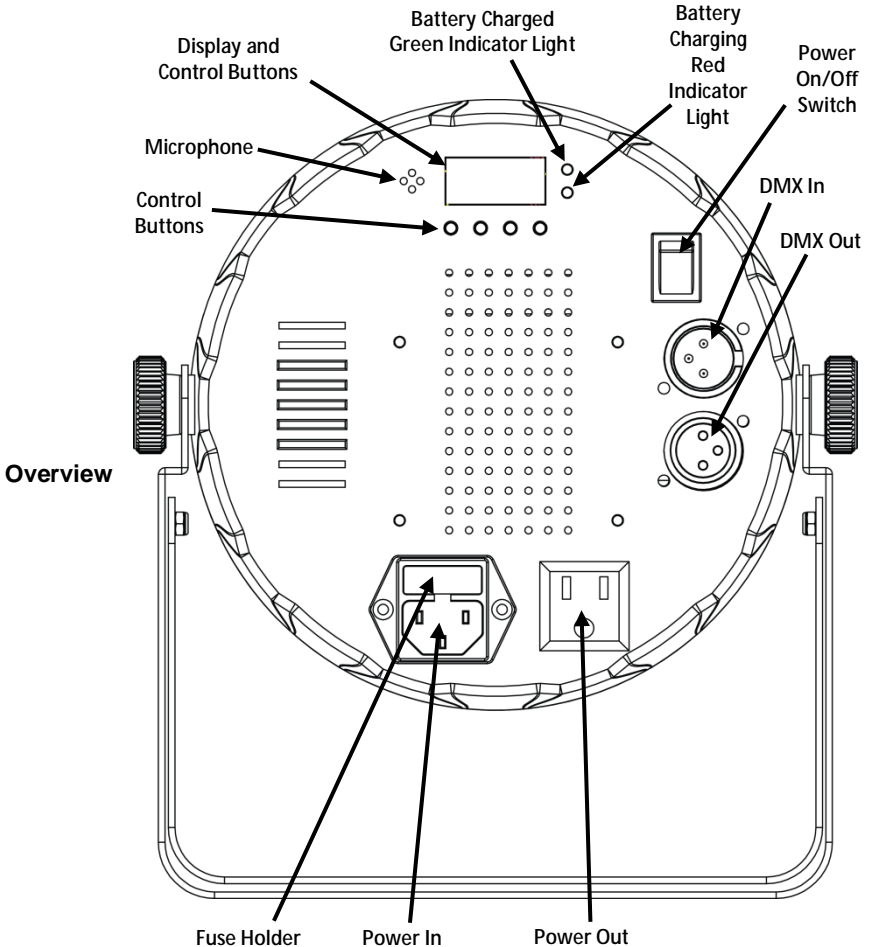

Overview

Back Panel View

AC Power This product has an auto-ranging power supply that can work with an input voltage range of 100~240 VAC, 50/60 Hz.

Power Linking For the maximum number of EZpar™ 56 products that you can power link at each voltage, see the sticker on the product or the User Manual.

Fuse Replacement

1. Disconnect the product from power.
2. Wedge the tip of a flat-head screwdriver into the slot of the fuse holder.
3. Pry the safety cap out of the housing.
4. Remove the blown fuse from the clip on the front of the safety cap and replace with a fuse of the exact same type and rating.
5. Re-insert the fuse holder and reconnect power.

Charging the Battery The EZpar™ 56 comes with a rechargeable lithium battery for cable-free operation. To charge the battery, simply plug in the power cord at any time before, during, or after operation. To charge the battery before or after operation with all the LEDs off, leave the power switch in the Off position. The red indicator light for the battery turns on while the battery is charging. The green indicator light turns on when the battery is done charging.

Battery Life Indicator The battery life indicator shows the remaining amount of internal battery life when the the menu buttons are inactive.

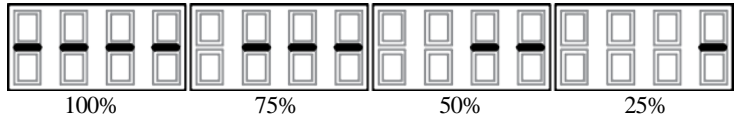

Infrared Remote Control (IRC) The EZpar™ 56 is fully compatible with the IRC from CHAUVET®. For more information on the IRC or to download instructions, go to www.chauvetlighting.com.

Mounting

Before mounting this product, read the Safety Notes.

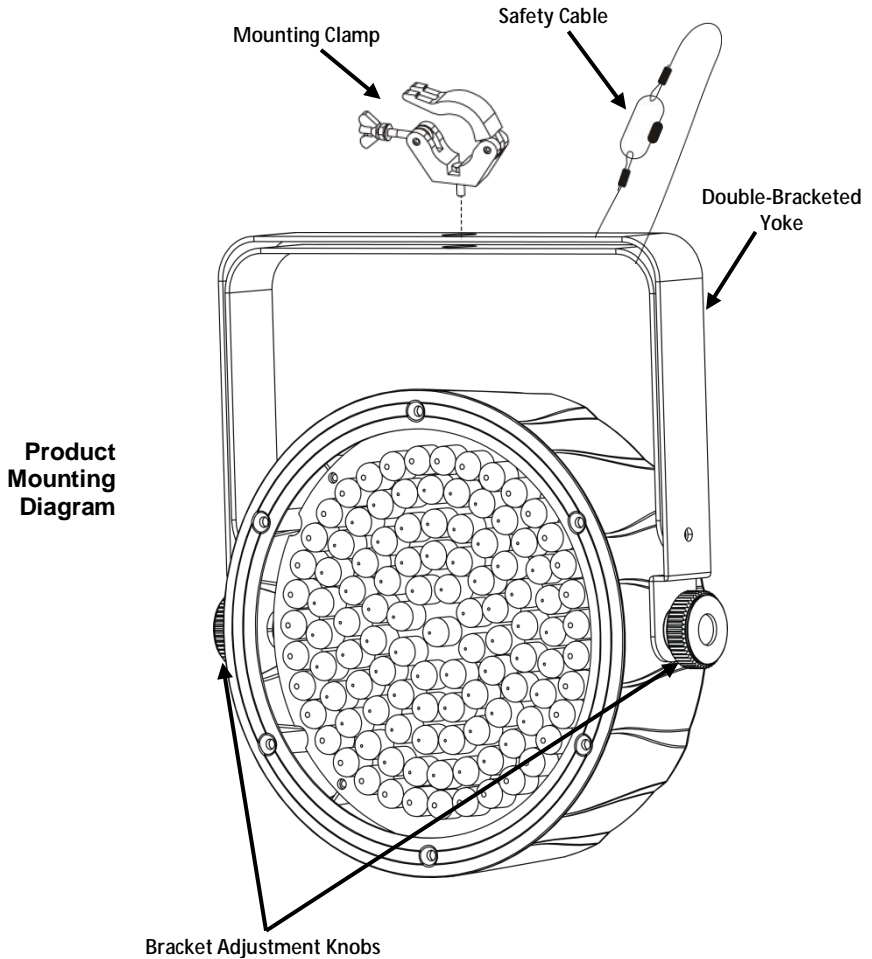

Control Panel Description

Button	Function
<MENU>	Exits from the current menu or function
<UP>	Navigates upwards through the menu list and increases the numeric value when in a function
<DOWN>	Navigates downwards through the menu list and decreases the numeric value when in a function
<ENTER>	Enables the currently displayed menu or sets the currently selected value into the selected function

Menu Options

Main Function	Programming Levels		Description
DMX Personalities and Starting Address	3-CH	d 1–d512	Selects DMX personality and starting address
	7-CH		
Preset Static Colors	C--	C 1	Red
		C 2	Green
		C 3	Blue
		C 4	Cyan
		C 5	Magenta
		C 6	Yellow
		C 7	White
Automatic Programs	P--	P 1	Auto program 1 (3-color snap)
		P 2	Auto program 2 (3-color fade)
		P 3	Auto program 3 (7-color snap)
		P 4	Auto program 4 (7-color fade)
		P 5	3-color Sound-Active mode
		P 6	7-color Sound-Active mode
Program Speed	S--	S 1–S100	Selects auto program speed (slow to fast)
Sound Sensitivity	SenS	u 0–u100	Sound sensitivity control
Custom Settings	U--	r 0–r100	Red (0–100%)
		g 0–g100	Green (0–100%)
		b 0–b100	Blue (0–100%)
Infrared	SET	oN	Turns infrared on or off
		oFF	

DMX Linking The EZpar™ 56 can work with a DMX controller when linked by DMX serial connections. Instructions for connecting and configuring this product for DMX operation are in the User Manual. If you are not familiar with DMX, download the DMX Primer from www.chauvetlighting.com.

Starting Address To ensure full access to all channels in each DMX mode, the highest recommended DMX address is **506**.

Master/Slave Connection The EZpar™ 56 uses the DMX data connection for its Master/Slave mode. Instructions for connecting and configuring this product for Master/Slave operation are in the User Manual.

DMX Values

7-CH	Channel	Function	Value	Percent/Setting
	1	Red	000 ó 255	0–100%
	2	Green	000 ó 255	0–100%
	3	Blue	000 ó 255	0–100%
	4	Color Macros	000 ó 015	No function
			016 ó 255	Color macros
	5	Shutter	000 ó 015	No function
			016 ó 255	Strobe, slow to fast
		Speed	000 ó 255	Auto programs speed, slow to fast (when Channel 6 is 032-223)
	6	Auto Programs	000 ó 031	No function
			032 ó 063	0–100%
			064 ó 095	100%–0
			096 ó 127	100%–0–100%
			128 ó 159	Color fade
			160 ó 191	3-color snap
			192 ó 223	7-color snap
		224 ó 255	Sound-Active	
	7	Dimmer	000 ó 255	0–100%

3-CH	Channel	Function	Value	Percent/Setting
	1	Red	000 ó 255	0–100%
	2	Green	000 ó 255	0–100%
	3	Blue	000 ó 255	0–100%

Acerca de Esta Guía La Guía de Referencia Rápida (GRR) del EZpar™ 56 contiene información básica sobre el producto, como montaje, opciones de menú y valores DMX. Descargue el manual de usuario de www.chauvetlighting.com para una información más detallada.

Exención de Responsabilidad La información y especificaciones contenidas en esta GRR están sujetas a cambio sin previo aviso.

Notas de Seguridad Estas notas de seguridad incluyen información importante sobre el montaje, uso y mantenimiento.



- Este producto no está cocebido para una instalación permanente.
- Conecte este producto SOLO a un circuito con toma de tierra y protegido.
- Desconecte siempre de la alimentación antes de la limpieza o sustitución del fusible.
- NO mire a la fuente de luz cuando el producto esté encendido.
- Asegúrese de que el cable de alimentación no está retorcido ni estropeado.
- Nunca desconecte este producto del cable de alimentación agarrando o tirando del cable.
- Cuando monte este producto en alto, use un cable de seguridad.
- NO permita la presencia de materiales inflamables cerca de la unidad cuando esté en funcionamiento.
- NO toque este producto cuando esté en funcionamiento, pues podría estar caliente.



- La tensión del enchufe al que conecte este producto ha de estar en el rango establecido en el grabado o en el panel posterior de producto.
- ¡Este producto es para uso en interiores solamente! (IP20) Para evitar riesgos de incendio o descarga, no exponga este producto a la lluvia o la humedad.
- Monte siempre este producto en una ubicación con ventilación adecuada, al menos a 20" (50 cm) de superficies adyacentes.
- Asegúrese de que ninguna ranura de ventilación en la carcasa de la unidad queda bloqueada.
- Nunca conecte este producto a un atenuador o reostato.
- Sustituya el fusible con uno del mismo tipo y categoría.
- Use SOLAMENTE los soportes de colgar/montar para mover este producto.
- La máxima temperatura ambiente es de 104° F (40° C). No haga funcionar este producto a temperaturas más altas.
- En caso de un problema grave de funcionamiento, deje de usarlo inmediatamente.
- NO abra este producto. No contiene piezas reparables por el usuario.

Contacto Fuera de EE.UU, Reino Unido o Irlanda, póngase en contacto con su distribuidor para solicitar asistencia o devolver el producto. Visite www.chauvetlighting.com para información de contacto.

Qué va Incluido

- EZpar™ 56
- Cable de Alimentación
- Control Remoto por Infrarrojos
- Tarjeta de Garantía
- (IRC)
- Guía de Referencia Rápida

Para Empezar

Desembale su EZpar™ 56 y asegúrese de que ha recibido todas las partes en buen estado. Si la caja o los componentes parecen dañados, notifíquese lo al transportista inmediatamente, no a CHAUVET®.

Descripción

El EZpar™ 56 es un reflector LED RGB que funciona con batería. La batería de litio recargable dura hasta 20 horas con una sola carga. Las opciones de control incluyen modo Activo por sonido, programas automáticos, modo Maestro/Esclavo, DMX y el mando a distancia por infrarrojos (IRC) incluido. Hay dos opciones de personalidad disponibles a través de los modos DMX de 3 y 7 canales.

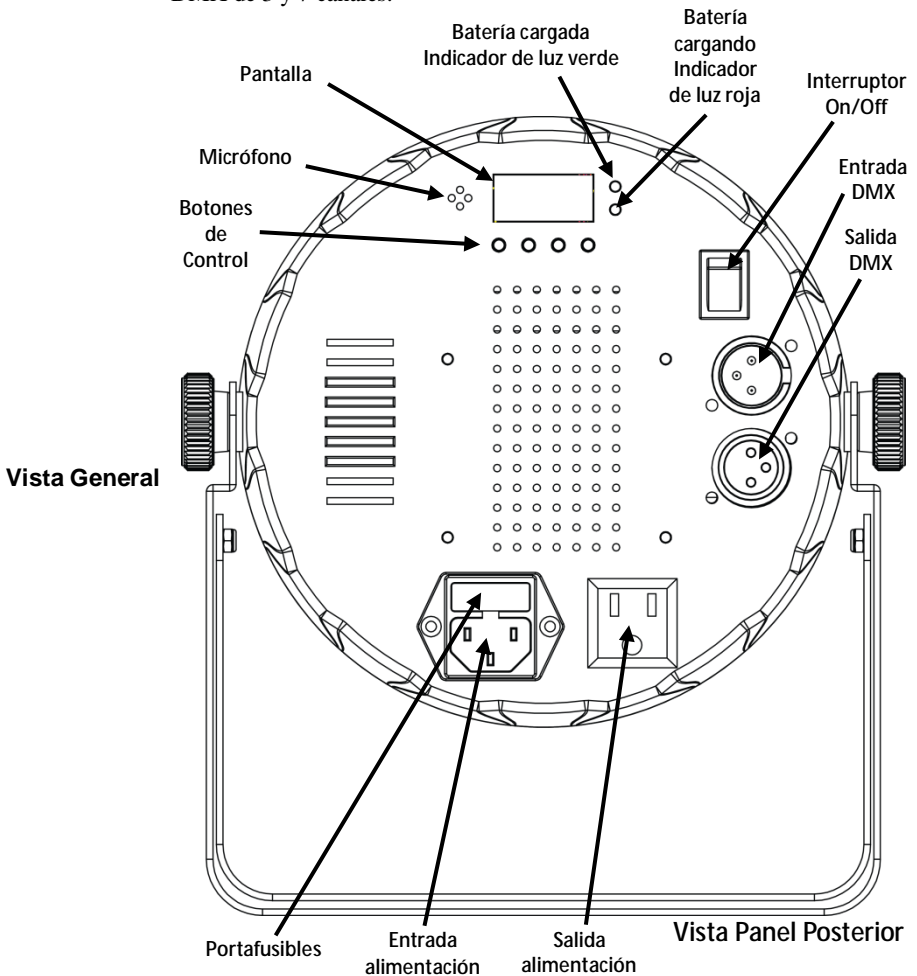

Corriente Alterna Este producto tiene una fuente de alimentación con detección automática que puede funcionar con un rango de tensión de entrada de 100~240 VCA, 50/60 Hz.

Alimentación en Cadena Para saber el máximo número de productos EZpar™ 56 que para cada tensión puede conectar alimentando en cadena, consulte el adhesivo del producto o el Manual de Usuario.

- Sustitución del Fusible**
1. Desconecte el producto de la alimentación.
 2. Haga cuña con la punta de un destornillador plano en la ranura del portafusibles.
 3. Saque la tapa de seguridad de la carcasa.
 4. Quite el fusible fundido de la sujeción en la parte frontal de la tapa de seguridad y sustituya el fusible con otro del mismo tipo y categoría.
 5. Vuelva a insertar el portafusibles y conecte de nuevo la alimentación.

Cargar la Batería El EZpar™ 56 viene con una batería de litio no reparable para usarse sin cables. Para cargar la batería, simplemente enchufe el cable de alimentación en cualquier momento, antes, durante o después del funcionamiento. Para cargar la batería antes o después del funcionamiento con todos los LEDs apagados, deje el interruptor de alimentación en la posición de apagado. La luz roja del indicador se enciende mientras la batería está cargando. La luz verde del indicador se enciende cuando la batería ha terminado de cargarse.

Indicador de Duración de la Batería El indicador de vida de la batería muestra la vida restante de la batería interna cuando los botones de menú están inactivos.

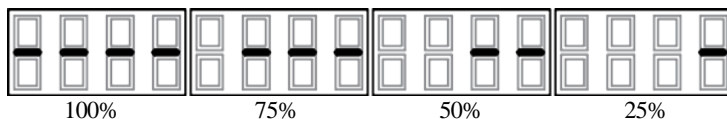

Control Remoto por Infrarrojos (IRC) El EZpar™ 56 es totalmente compatible con el IRC de CHAUVET®. Para información adicional sobre el IRC o para descargar las instrucciones, consulte www.chauvetlighting.com.

Montaje

Antes de montar este producto, lea las Notas de Seguridad.

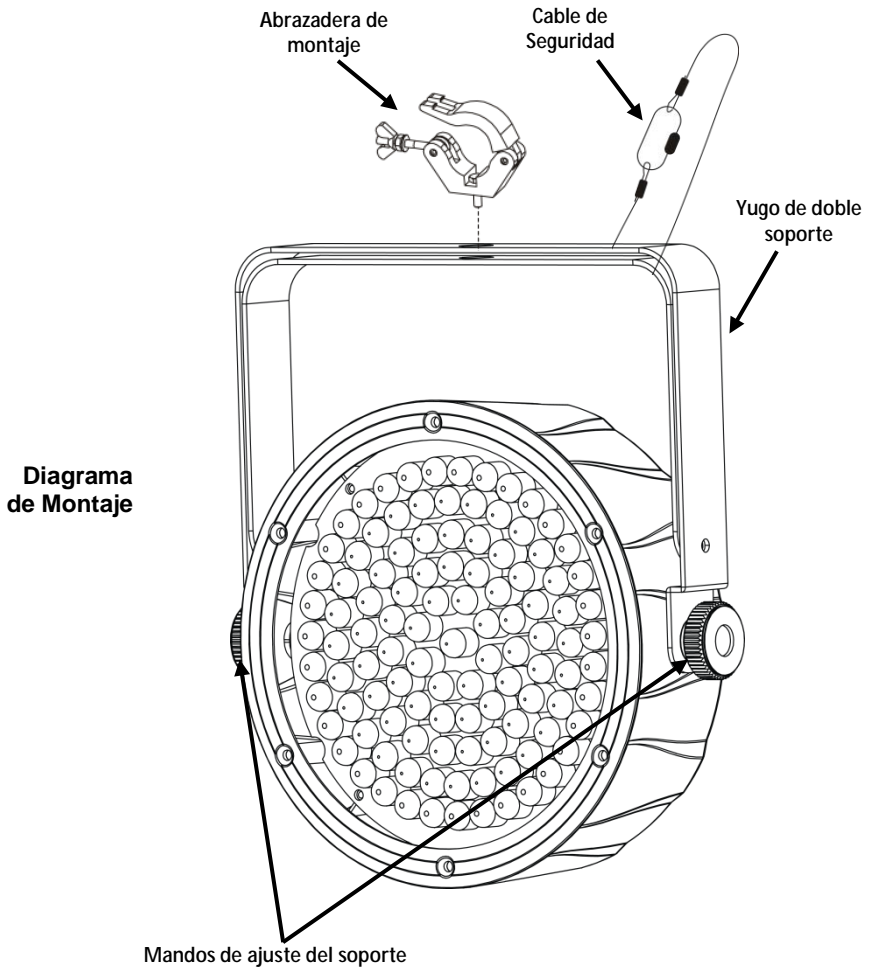

Descripción del Panel de Control

Botón	Función
<MENU>	Sale del menú o función actual
<UP>	Navega hacia arriba por la lista de menú y aumenta el valor numérico cuando está en una función
<DOWN>	Navega hacia abajo por la lista de menú y disminuye el valor numérico cuando está en una función
<ENTER>	Habilita el menú actualmente en pantalla o configura el valor seleccionado actualmente dentro de la función seleccionada

Opciones de Menú

Función Principal	Niveles de Programación		Descripción
Personalidades DMX y Dirección de Inicio	3-CH	d 1–d512	Selecciona la personalidad DMX y la dirección de inicio
	7-CH		
Colores Estáticos Preconfigurados	C--	C 1	Rojo
		C 2	Verde
		C 3	Azul
		C 4	Cian
		C 5	Magenta
		C 6	Amarillo
		C 7	Blanco
Programas Automáticos	P--	P 1	Programa automático 1 (ajuste de 3 colores)
		P 2	Programa automático 2 (fade de 3 colores)
		P 3	Programa automático 3 (ajuste de 7 colores)
		P 4	Programa automático 4 (fade de 7 colores)
		P 5	Modo Activo por Sonido de 3 colores
		P 6	Modo Activo por Sonido de 7 colores
Velocidad Programa	S--	S 1–S100	Selecciona la velocidad del programa automático (lento a rápido)
Sensibilidad al Sonido	SenS	u 0–u100	Control de sensibilidad al sonido
Configuración Personalizada	U--	r 0–r100	Rojo (0–100%)
		g 0–g100	Verde (0–100%)
		b 0–b100	Azul (0–100%)
Infrarrojo	SET	oN	Activa o desactiva los infrarrojos
		oFF	

Enlace DMX El EZpar™ 56 puede funcionar con un controlador DMX cuando se enlaza por conexiones serie DMX. Las instrucciones para conectar y configurar este producto para funcionamiento DMX están en el Manual de usuario. Si no está familiarizado con DMX, descargue el Manual DMX de www.chauvetlighting.com.

Dirección de Inicio Para asegurarse acceso total a todos los canales en cada modo DMX, la dirección DMX más recomendable es **506**.

Conexión Maestro/Esclavo El EZpar™ 56 usa la conexión de datos DMX para su modo Maestro/Esclavo. Las instrucciones para conectar y configurar este producto para funcionamiento Maestro/Esclavo están en el Manual de Usuario.

Valores DMX

7-C	Canal	Función	Valor	Porcentaje/Configuración
	1	Rojo	000 ó 255	0–100%
	2	Verde	000 ó 255	0–100%
	3	Azul	000 ó 255	0–100%
	4	Macros de Color	000 ó 015	Sin función
			016 ó 255	Macros de color
	5	Obturador (Shutter)	000 ó 015	Sin función
			016 ó 255	Estroboscopio, lento a rápido
	5	Velocidad	000 ó 255	Velocidad de programa automático, lenta a rápida (cuando el Canal 6 es 032–223)
			6	Programas Automáticos
	032 ó 063	0–100%		
	064 ó 095	100%–0		
	096 ó 127	100%–0–100%		
	128 ó 159	Fade de color		
	160 ó 191	Ajuste de 3 colores		
	192 ó 223	Ajuste de 7 colores		
	224 ó 255	Activo por sonido		
	7	Atenuador	000 ó 255	0–100%

3-C	Canal	Función	Valor	Porcentaje/Configuración
	1	Rojo	000 ó 255	0–100%
	2	Verde	000 ó 255	0–100%
	3	Azul	000 ó 255	0–100%

À Propos de ce Manuel

Le Manuel de Référence (MdR) du EZpar™ 56 reprend des informations de base sur cet appareil notamment en matière de montage, d'options de menu et de valeurs DMX. Téléchargez le manuel d'utilisation sur www.chauvetlighting.com pour de plus amples informations.

Clause de Non-Responsabilité

Les informations et caractéristiques contenues dans ce manuel sont sujettes à changement sans préavis.

Consignes de Sécurité

Ces consignes concernant la sécurité reprennent d'importantes informations en matière d'installation, d'utilisation et de maintenance.



- Cet appareil n'est pas conçu pour être utilisé dans une installation permanente.
- Connectez UNIQUEMENT ce produit à un circuit protégé et relié à la terre.
- Débranchez toujours cet appareil avant de procéder à son nettoyage ou au remplacement de son fusible.
- Ne regardez PAS la source lumineuse lorsque le produit fonctionne.
- Assurez-vous que le cordon d'alimentation n'est ni tordu ni endommagé.
- Ne débranchez jamais cet appareil en tirant sur le cordon.
- Utilisez TOUJOURS un câble de sécurité lorsque vous montez cet appareil en hauteur.
- Veillez à ce qu'AUCUNE source inflammable ne se trouve à proximité de l'unité lors de son fonctionnement.
- Ne touchez PAS cet appareil lors de son fonctionnement car il pourrait s'avérer brûlant.



- La tension de la prise à laquelle vous connectez ce produit doit être comprise dans la plage de tensions reprise sur l'étiquette de l'appareil ou à l'arrière de ce dernier.
- Cet appareil doit être utilisé en intérieur uniquement. (IP20). Afin d'éviter tout risque d'incendie ou de décharge électrique, veillez à n'exposer cet appareil ni à la pluie ni à l'humidité.
- Montez toujours cet appareil dans un endroit bien ventilé, à au moins, 20 pouces (50 cm) des surfaces adjacentes.
- Assurez-vous qu'aucune fente de ventilation sur le boîtier ne soit obstruée.
- Ne connectez JAMAIS cet appareil ni à un gradateur ni à un rhéostat.
- Remplacez le fusible avec un de même type et même ampérage.
- Transportez/Suspendez cet appareil UNIQUEMENT au moyen du support dont il est doté.
- La température ambiante maximale supportée par ce produit est de 104° F (40° C). Ne le faites pas fonctionner à des températures plus élevées.
- En cas de sérieux problèmes de fonctionnement, arrêtez le système immédiatement.
- N'ouvrez PAS ce produit. Il ne contient aucun composant susceptible d'être réparé par l'utilisateur.

Contact En dehors des États-Unis, du Royaume-Uni et de l'Irlande, contactez votre fournisseur si vous avez besoin d'assistance ou de retourner votre produit. Consultez le site www.chauvetlighting.com pour trouver nos coordonnées.

Ce qui est Inclus

- EZpar™ 56
- Télécommande à Infrarouge (IRC)
- Un Cordon d'Alimentation
- Une Fiche de Garantie
- Un Manuel de Référence

Débuter

Déballez votre EZpar™ 56 et assurez-vous d'avoir tout reçu et en bon état. Si l'emballage ou le contenu semblait être endommagé, indiquez-le immédiatement au transporteur et non à CHAUVET®.

Description

L'EZpar™ 56 est un projecteur Par à LED RVB fonctionnant sur batterie. La batterie rechargeable au lithium peut durer jusqu'à 20 h après un seul chargement. Les options de commande comprennent le mode musical, les programmes automatiques, le mode maître/esclave, le DMX et une télécommande infrarouge (IRC) incluse. Vous pouvez choisir parmi deux personnalités dans les modes 3 et 7 canaux DMX.

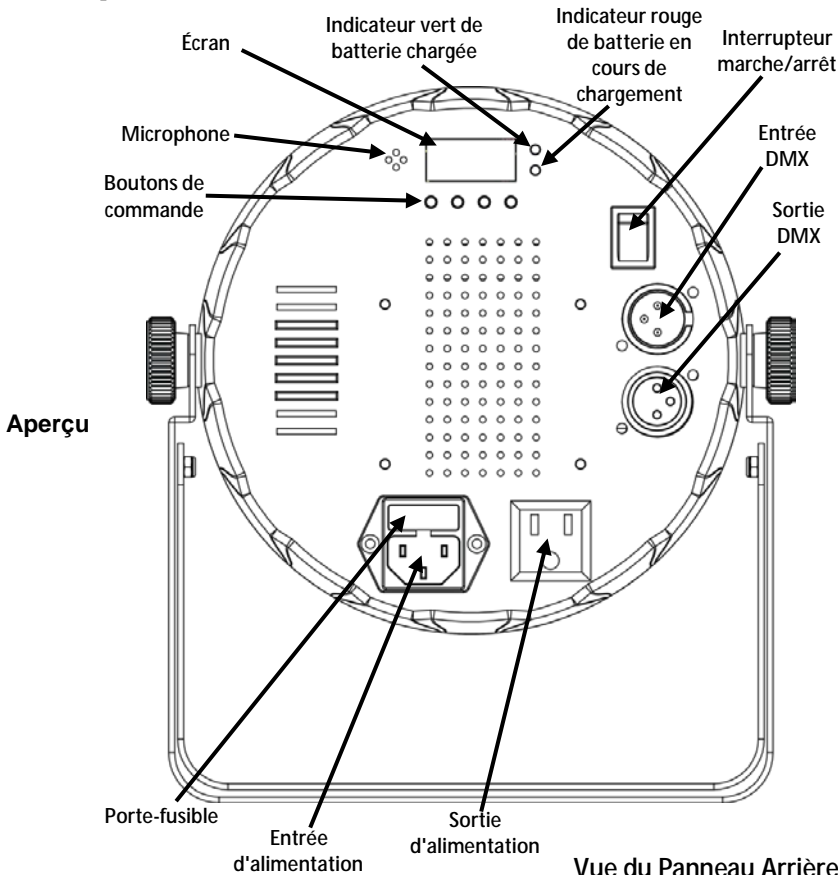

Alimentation CA Cet appareil est doté d'une alimentation universelle prenant en charge toute tension d'entrée comprise entre 100 et 240 VCA, 50/60 Hz.

Connexion Électrique Pour connaître le nombre maximal de EZpar™ 56 pouvant être raccordé ensemble selon la tension, veuillez vous référer à l'étiquette apposée sur l'unité ou le manuel d'utilisation.

- Remplacement du Fusible**
1. Débranchez l'appareil de l'alimentation.
 2. Insérez et calez la pointe d'un tournevis à tête plate dans la fente du porte-fusible.
 3. En faisant levier, faites sortir de son emplacement le couvercle du porte-fusible.
 4. Retirez le fusible obsolète du clip se trouvant à l'avant du couvercle de sécurité et remplacez-le par un fusible équivalent.
 5. Insérez à nouveau le porte-fusible puis rebranchez l'appareil

Chargement de la Batterie L'EZpar™ 56 est doté d'une batterie au lithium rechargeable pour un fonctionnement sans fil. Pour charger la batterie, il vous suffit de brancher le cordon d'alimentation à tout moment, avant, pendant ou après son utilisation. Pour charger la batterie avant ou après utilisation, quand toutes les LED sont éteintes, assurez-vous de positionner l'interrupteur marche/arrêt sur OFF. Le voyant rouge de la batterie s'allume lors du chargement de celle-ci. Le voyant vert de la batterie s'allume lorsque la batterie a fini de charger.

Indicateur de Vie de la Batterie L'indicateur de vie de la batterie indique le niveau de la batterie interne quand les boutons de menu sont désactivés.

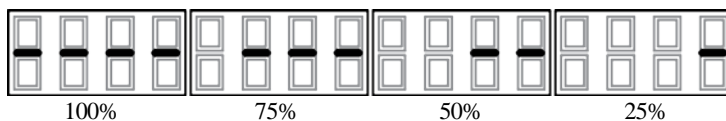

Télécommande à Infrarouge (IRC) L'EZpar™ 56 est entièrement compatible avec la télécommande à infrarouge (IRC) de CHAUVET®. Pour de plus amples informations concernant l'IRC ou pour télécharger les instructions, rendez-vous sur www.chauvetlighting.com.

Installation Avant de monter cet appareil, lisez et assimilez les consignes de sécurité.

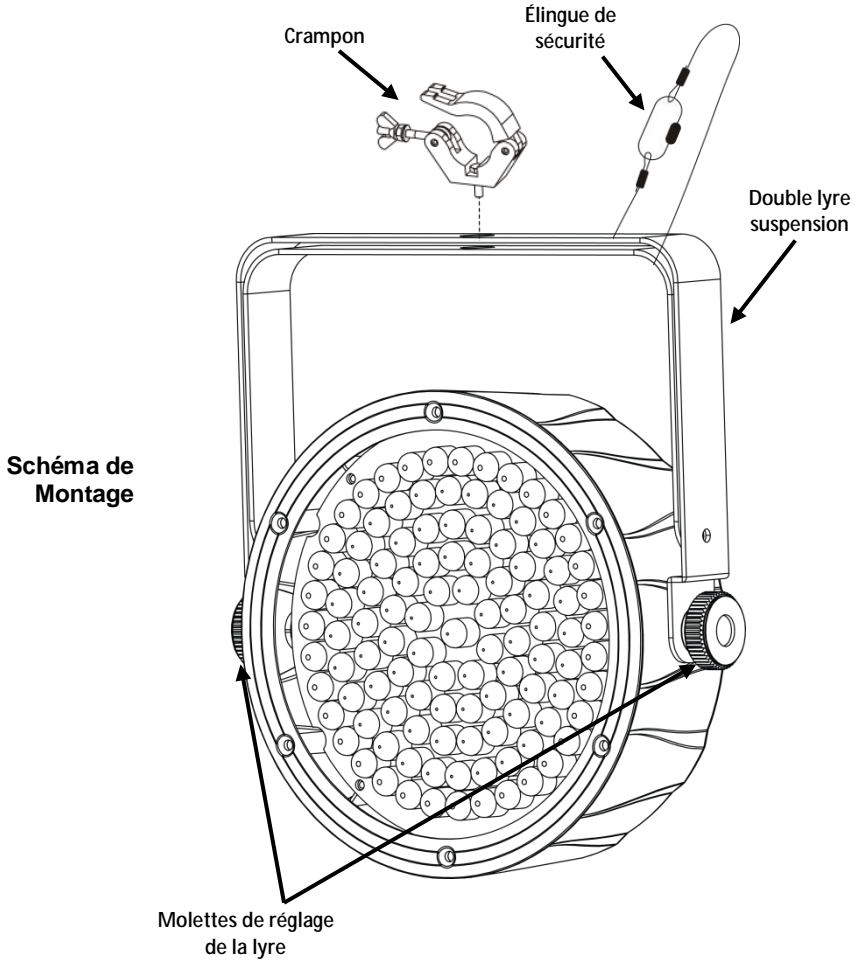

Description du Tableau de Commandes

Bouton	Fonction
<MENU>	Permet la sortie du menu ou de la fonction en cours
<UP>	Permet de parcourir les listes de menu vers le haut, dans une fonction permet d'augmenter les valeurs numériques
<DOWN>	Permet de parcourir les listes de menu vers le bas, dans une fonction permet de diminuer les valeurs numériques
<ENTER>	Permet l'affichage du menu en cours ou permet de configurer la valeur en cours dans la fonction sélectionnée

Options du Menu

Fonctions Principales	Niveaux de Programmation		Description
Adresse de Départ et Personnalités DMX	3-CH	d 1–d512	Sélectionne la personnalité DMX et l'adresse de départ
	7-CH		
Couleurs Statiques Prédéfinies	C--	C 1	Rouge
		C 2	Vert
		C 3	Bleu
		C 4	Cyan
		C 5	Magenta
		C 6	Jaune
		C 7	Blanc
Programmes Automatiques	P--	P 1	Programmes automatiques 1 (aperçu de couleurs 3 couleurs)
		P 2	Programmes automatiques 2 (fondu 3 couleurs)
		P 3	Programmes automatiques 3 (aperçu de couleurs 7 couleurs)
		P 4	Programmes automatiques 4 (fondu 7 couleurs)
		P 5	3 couleurs en mode musical
		P 6	7 couleurs en mode musical
Vitesse du Programme	S--	S 1–S100	Sélectionne la vitesse du programme automatique (lent à rapide)
Sensibilité au Son	SenS	u 0–u100	Commande de la sensibilité au son
Paramètres Personnalisés	U--	r 0–r100	Rouge (0 à 100%)
		g 0–g100	Vert (0 à 100%)
		b 0–b100	Bleu (0 à 100%)
Infrarouge	SET	oN	Active ou désactive l'infrarouge
		oFF	

Raccordement DMX L'EZpar™ 56 peut fonctionner avec un jeu d'orgues DMX quand raccordé par des connexions DMX en série. Vous trouverez les instructions de connexion et configuration de cet appareil pour un bon fonctionnement en DMX dans le manuel d'utilisation. Si vous n'êtes pas familier avec le DMX, vous pouvez télécharger l'introduction au DMX sur www.chauvetlighting.com.

Adresse de Départ Afin d'assurer un accès à tous les canaux dans chaque mode DMX, l'adresse DMX la plus élevée recommandée est **506**.

Connexion Maître/Esclave L'EZpar™ 56 utilise une connexion de données DMX pour son mode maître/esclave. Vous trouverez les instructions de connexion et configuration de cet appareil pour un bon fonctionnement en maître/esclave dans le manuel d'utilisation.

Valeurs DMX

7 Canaux

Canal	Fonction	Valeur	Pourcentage/Configuration
1	Rouge	000 ◊ 255	0 à 100%
2	Vert	000 ◊ 255	0 à 100%
3	Bleu	000 ◊ 255	0 à 100%
4	Macros de Couleur	000 ◊ 015	Pas de fonction
		016 ◊ 255	Macros de couleur
5	Obturateur	000 ◊ 015	Pas de fonction
		016 ◊ 255	Stroboscope de lent à rapide
6	Programmes Automatiques	000 ◊ 031	Pas de fonction
		032 ◊ 063	0 à 100%
		064 ◊ 095	100% à 0
		096 ◊ 127	100% à 0 à 100%
		128 ◊ 159	Couleur en fondu
		160 ◊ 191	Aperçu de couleur 3 couleurs
		192 ◊ 223	Aperçu de couleur 7 couleurs
		224 ◊ 255	Musical
7	Gradateur	000 ◊ 255	0 à 100%

3 Canaux

Canal	Fonction	Valeur	Pourcentage/Configuration
1	Rouge	000 ◊ 255	0 à 100%
2	Vert	000 ◊ 255	0 à 100%
3	Bleu	000 ◊ 255	0 à 100%

Über diese Schnellanleitung

In der Schnellanleitung (SAL) des EZpar™ 56 den Sie die wesentlichen Produktinformationen, wie etwa über die Montage, Menüoptionen und DMX-Werte des Geräts. Laden Sie für weiterführende Informationen unter www.chauvetlighting.com das Benutzerhandbuch herunter.

Haftungsausschluss

Die Informationen und Spezifikationen dieser Anleitung können ohne vorherige Ankündigung geändert werden.

Sicherheitshinweise

Diese Sicherheitshinweise enthalten wichtige Informationen über die Montage, Verwendung und Wartung des Geräts.



- Dieses Produkt eignet sich nicht für eine permanente Installation.
- SCHLIESSEN Sie dieses Produkt nur an einen mit der Masse verbundenen und abgesicherten Stromkreislauf an.
- Trennen Sie das Gerät von der Stromquelle, bevor Sie es reinigen oder die Sicherung auswechseln.
- NIEMALS in die Lichtquelle schauen, während das Gerät eingeschaltet ist.
- Stellen Sie sicher, dass das Netzkabel nicht gequetscht oder beschädigt ist.
- Ziehen Sie beim Trennen des Geräts von der Stromversorgung nie am Kabel.
- Bei Montage über Kopf immer ein Sicherheitsseil verwenden.
- KEINE entflammaren Materialien während des Betriebs in der Nähe des Geräts lagern.
- NIEMALS während des Betriebs das Gehäuse berühren, da dies sehr heiß wird.



- Die Spannung der Schukosteckdose, an die Sie das Gerät anschließen, muss sich innerhalb des Spannungsbereiches befinden, der auf dem Hinweisschild oder dem rückwärtigen Bedienfeld des Geräts angegeben ist.
- Dieses Gerät darf nur im Innenbereich verwendet werden. (IP20) Um das Risiko von Bränden oder elektrischen Schlägen zu vermeiden, dürfen Sie das Gerät nicht Regen oder Feuchtigkeit aussetzen.
- Installieren Sie das Gerät an einem Ort mit ausreichender Belüftung und mit einem Abstand von 50 cm zu den angrenzenden Flächen.
- Stellen Sie sicher, dass die Lüftungsöffnungen im Gehäuse des Geräts nicht verschlossen sind.
- Schließen Sie dieses Gerät niemals an einen Dimmer oder Regelwiderstand an.
- Achten Sie beim Auswechseln der Sicherung darauf, den gleichen Typ mit den gleichen Werten zu verwenden.
- Das Gerät NUR an den Hänge-/Befestigungsbügeln tragen.
- Die maximal zulässige Umgebungstemperatur beträgt 40°C. Nehmen Sie das Gerät nicht bei höheren Temperaturen in Betrieb.
- Bei ernsthaften Betriebsproblemen stoppen Sie umgehend die Verwendung des Geräts.
- Dieses Gerät NICHT öffnen. Die eingebauten Komponenten sind für den Kunden wartungsfrei.

Kontakt Kunden außerhalb der USA, GB oder Irland wenden sich an ihren Lieferanten, um den Kundendienst in Anspruch zu nehmen oder ein Gerät zurückzuschicken. Kontaktinformationen finden Sie unter www.chauvetlighting.com.

Packungsinhalt

- EZpar™ 56
- Infrarot-Fernbedienung (IRC)
- Netzkabel
- Garantiekarte
- Schnellanleitung

Start Packen Sie Ihr EZpar™ 56 aus und überprüfen Sie, ob Sie alle Teile unbeschädigt erhalten haben. Wenn die Verpackung beschädigt ist, benachrichtigen Sie umgehend das Transportunternehmen, nicht jedoch CHAUVET®.

Beschreibung Die EZpar™ 56 ist eine batteriebetriebene PAR-Kanne mit RGB-LEDs. Der Lithium-Ionen-Akku kann das Gerät mit einer Ladung für bis zu 20 Stunden mit Strom versorgen. Sie besitzt Steuerungsoptionen wie automatische Programme, Musiksteuerungs-, Master/Slave- und DMX-Modus und kann mit der beiliegenden IR-Fernsteuerung (IRC) betrieben werden. Im 3- und 7-Kanal DMX-Modus sind zwei Einstellmöglichkeiten erhältlich.

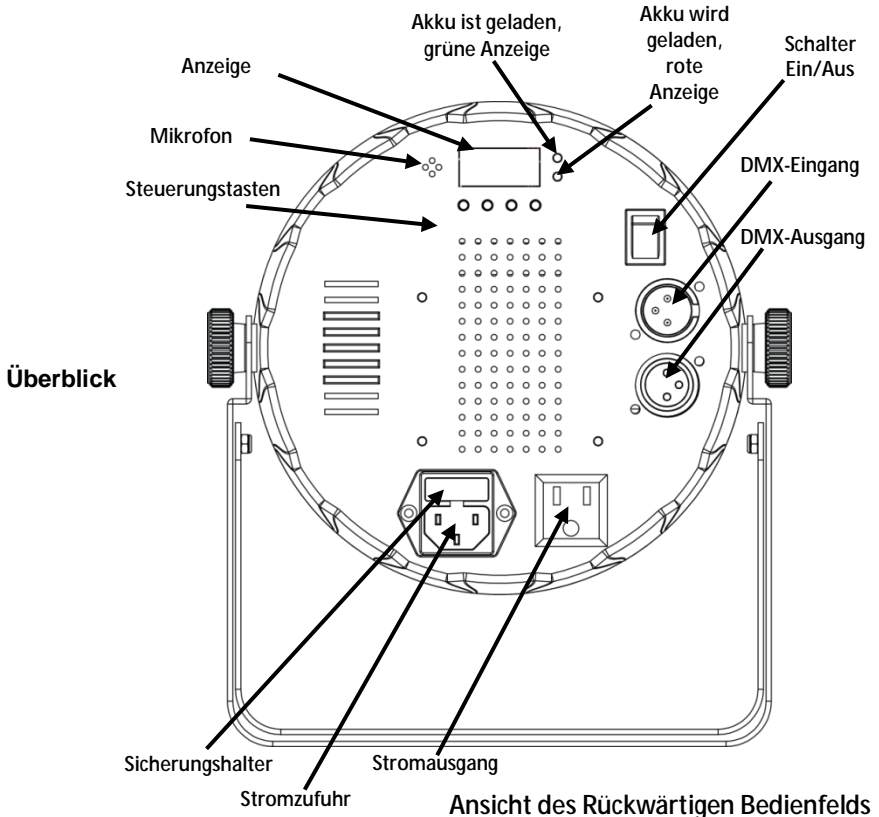

Wechselstrom Dieses Gerät verfügt über ein Vorschaltgerät, das automatisch die anliegende Spannung erkennt, sobald der Netzstecker in die Schukosteckdose gesteckt wird, und kann mit einer Eingangsspannung von 100~240 V AC, 50/60 Hz arbeiten.

Reihenschaltung der Geräte Um die maximal mögliche Anzahl der bei jeder Spannung in Serienschaltung zusammenschließbaren EZpar™ 56 lesen Sie das Typenschild oder die Bedienungsanleitung.

- Auswechseln der Sicherung**
1. Trennen Sie das Gerät vom Stromnetz.
 2. Klemmen Sie die Spitze eines Flachkopfschraubendrehers in den Schlitz des Sicherungshalters.
 3. Hebeln Sie die Sicherheitsabdeckung vom Gehäuse weg ab.
 4. Entfernen Sie die durchgebrannte Sicherung von der Klemme am Vorderteil der Sicherheitsabdeckung, und ersetzen Sie diese durch eine Sicherung des gleichen Typs und mit den gleichen Werten.
 5. Stecken Sie den Sicherungshalter wieder zurück, und schließen Sie das Gerät an das Stromnetz an.

Laden des Akkus Der EZpar™ 56 wird für einen kabelfreien Betrieb mit einem Lithium-Ionen-Akku betrieben. Um den Akku zu laden, verbinden Sie einfach das Ladekabel vor, während oder nach dem Betrieb mit einer Schukosteckdose. Um den Akku vor oder nach dem Betrieb bei ausgeschalteten LEDs zu laden, lassen Sie den Geräteschalter in der Position Off (Aus). Die rote Ladeanzeige des Akkus leuchtet, während der Akku geladen wird. Die grüne Anzeige leuchtet, wenn der Ladevorgang abgeschlossen ist.

Akkustands-Anzeige Die Akkuladezustands-Anzeige zeigt die verbliebene Ladung des Akkus an, wenn die Menü-Schaltflächen inaktiv sind.

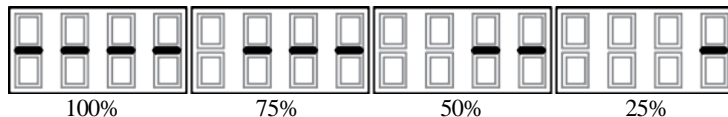

Infrarot-Fernbedienung (IRC) Der EZpar™ 56 ist vollständig kompatibel mit der Infrarot-Fernbedienung (IRC) von CHAUVET®. Weitere Informationen zur IRC oder herunterladbare Anweisungen finden Sie auf www.chauvetlighting.com.

Montage Lesen Sie vor der Montage dieses Geräts die Sicherheitshinweise durch.

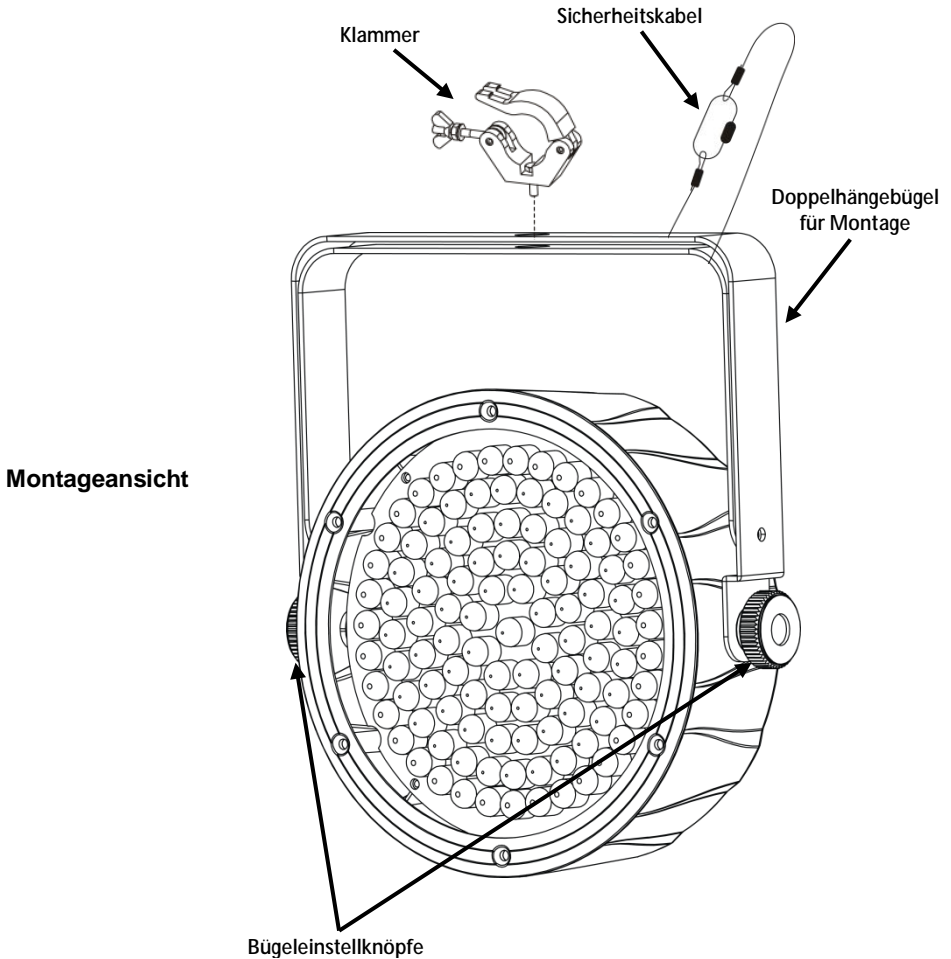

**Beschreibung
des
Bedienfeldes
Lesen**

Taste	Funktion
<MENU>	Damit verlassen Sie das aktuelle Menü oder die Funktion
<UP>	Damit navigieren Sie sich durch die Menüpunkte nach oben und erhöhen den numerischen Wert der entsprechenden Funktionen
<DOWN>	Damit navigieren Sie sich durch die Menüpunkte nach unten und verringern den numerischen Wert der entsprechenden Funktionen
<ENTER>	Damit wird das aktuell angezeigte Menü aktiviert oder der aktuell ausgewählte Wert einer Funktion eingestellt

Menüoptionen

Hauptfunktion	Programmirebenen		Beschreibung
DMX-Modi und Startadresse	3-CH	d 1–d512	Wählt DMX-Modi und Startadresse aus
	7-CH		
Voreingestellte statische Farben	C--	C 1	rot
		C 2	grün
		C 3	blau
		C 4	kobaltblau
		C 5	magentarot
		C 6	gelb
		C 7	weiß
Automatikprogramme	P--	P 1	Auto-Programm 1 (Auto-Snap 3 Farben)
		P 2	Auto-Programm 2 (Auto-Fade 3 Farben)
		P 3	Auto-Programm 3 (Auto-Snap 7 Farben)
		P 4	Auto-Programm 4 (Auto-Fade 7 Farben)
		P 5	dreifarbiger Musiksteuerungs-Modus
		P 6	siebenfarbiger Musiksteuerungs-Modus
Programmgeschwindigkeit	S--	S 1–S100	Wählt Geschwindigkeit des Auto-Programms aus (langsam bis schnell)
Musikempfindlichkeit	SenS	u 0–u100	Einstellknopf für Musikempfindlichkeit
Kundenseitige Einstellungen	U--	r 0–r100	rot (0–100%)
		g 0–g100	grün (0–100%)
		b 0–b100	blau (0–100 %)
Infrarot	SET	oN	Schaltet Infrarot ein oder aus
		oFF	

DMX-Verbindung Der EZpar™ 56 kann mit einem DMX-Controller betrieben werden, wenn eine DMX-Reihenschaltung zum Einsatz kommt. Anweisungen zum Zusammenschluss und der Konfiguration dieses Geräts für den Betrieb im DMX-Modus finden Sie im Benutzerhandbuch. Wenn Sie mit DMX nicht vertraut sind, laden Sie “DMX - Eine Einführung” unter www.chauvetlighting.com herunter.

Startadresse Um einen vollständigen Zugang zu allen Kanälen in jedem DMX-Modus zu gewährleisten, beträgt die höchste empfohlene DMX-Adresse **506**.

Master/Slave-Schaltung Der EZpar™ 56 verwendet für seinen Master/Slave-Modus eine DMX-Datenverbindung. Anweisungen zum Zusammenschluss und der Konfiguration dieses Geräts für den Betrieb im Master/Slave-Modus finden Sie im Benutzerhandbuch.

DMX-Werte**7 Kanäle**

Kanal	Funktion	Wert	Prozent/Einstellung
1	Rot	000 ◊ 255	0–100%
2	Grün	000 ◊ 255	0–100%
3	Blau	000 ◊ 255	0–100%
4	Farbtöne	000 ◊ 015	Keine Funktion
		016 ◊ 255	Farbtöne
5	Shutter	000 ◊ 015	Keine Funktion
		016 ◊ 255	Blitzgeschwindigkeit (von langsam nach schnell)
	Geschwindigkeit	000 ◊ 255	Autom. Programmgeschw. von langsam nach schnell (wenn Kanal 6 von 032 bis -223 reicht)
6	Auto-Programme	000 ◊ 031	Keine Funktion
		032 ◊ 063	0–100 %
		064 ◊ 095	100 %–0
		096 ◊ 127	100 %–0–100 %
		128 ◊ 159	Farb-Fade
		160 ◊ 191	Auto-Snap (3 Farben)
		192 ◊ 223	Auto-Snap (7 Farben)
224 ◊ 255	Musiksteuerung		
7	Dimmer	000 ◊ 255	0–100%

3 Kanäle

Kanal	Funktion	Wert	Prozent/Einstellung
1	Rot	000 ◊ 255	0–100%
2	Grün	000 ◊ 255	0–100%
3	Blau	000 ◊ 255	0–100%

Sobre este Guia O Guia de Referência Rápida (GRR) do EZpar™ 56 contém informações básicas sobre o produto tais como instalação, opções de menu e valores DMX. Transfira o Manual de Utilizador de www.chauvetlighting.com para obter mais informações.

Exclusão de Responsabilidade As informações e especificações contidas neste GRR estão sujeitas a alteração sem aviso prévio.

Instruções de Segurança Estas Instruções de Segurança incluem informações importantes sobre a instalação, utilização e manutenção.



- Este produto não se destina à instalação permanente.
- Ligue este produto APENAS a um circuito protegido e ligado à terra.
- Desligue-o sempre da alimentação antes da limpeza ou substituição do fusível.
- NÃO olhe para a fonte de luz quando o produto está ligado.
- Certifique-se de que o cabo de alimentação não está desgastado nem danificado.
- Nunca desligue este produto da alimentação ao puxar ou esticar o cabo de alimentação.
- Numa instalação suspensa deste produto, utilize sempre um cabo de segurança.
- NÃO permita a presença de materiais inflamáveis junto da unidade durante o seu funcionamento.
- NÃO toque neste produto aquando do funcionamento do mesmo, pois poderá estar quente.



- A tensão da tomada à qual irá ligar este produto deve estar no intervalo indicado no autocolante ou painel posterior do produto.
- Este produto destina-se apenas a ser utilizado no interior! (IP20) Para evitar o risco de incêndio ou choque eléctrico, não exponha este produto à chuva nem humidade.
- Instale sempre este produto num local com ventilação adequada, a pelo menos 50 cm (20 pol.) das superfícies adjacentes.
- Certifique-se de que não estão obstruídas quaisquer ranhuras de ventilação do corpo da unidade.
- Nunca ligue este produto a um regulador da intensidade da luz nem a um reóstato.
- Substitua o fusível por um do mesmo tipo e classificação.
- Transporte este produto APENAS com as suportes de montagem/suspensão.
- A temperatura máxima ambiente é 40 °C (104 °F). Não utilize este produto em ambientes com temperaturas superiores.
- Em caso de um problema de funcionamento grave, pare a utilização imediatamente.
- NÃO abra este produto. Não contém quaisquer peças passíveis de manutenção.

Contacto Fora dos E.U.A., Reino Unido ou Irlanda, entre em contacto com o seu distribuidor para solicitar assistência ou devolver um produto. Aceda a www.chauvetlighting.com para obter informações de contacto.

Conteúdo

- EZpar™ 56
- Cabo de Alimentação
- Cartão de Garantia
- Controle Remoto por Infravermelhos (IRC)
- Guia de Referência Rápida

Para Começar Desembale o EZpar™ 56 e certifique-se de que recebeu todas as peças em boas condições. Se a caixa ou conteúdos aparentarem estar danificados, notifique imediatamente a transportadora e não a CHAUVET®.

Descrição O EZpar™ 56 é um holofote LED RGBA alimentado a bateria. A bateria de lítio recarregável tem uma duração de até 20 horas por carga. As opções de controlo incluem modos de activação de som, programas automáticos, modo principal/secundário, DMX e controlo remoto por infravermelhos (IRC) incluído. Estão disponíveis duas opções de personalização através dos modos DMX de 3 e 7 canais.

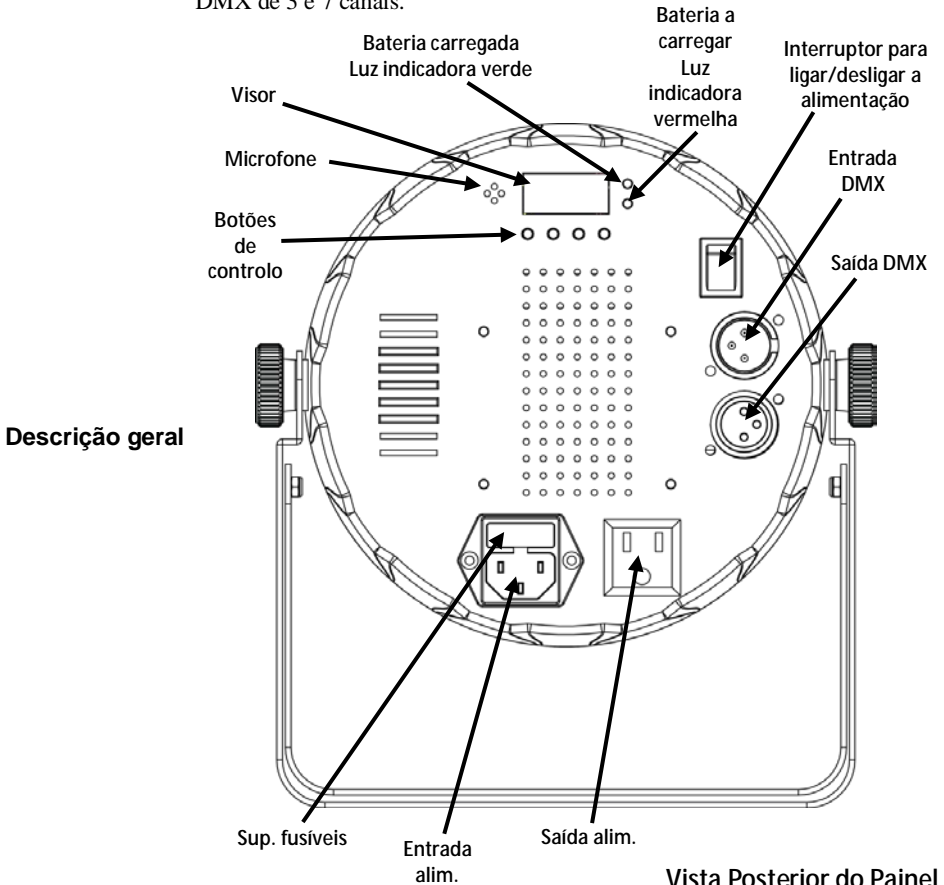

Alimentação CA Este produto possui uma fonte de alimentação de intervalo automático que pode funcionar num intervalo de tensão de entrada de 100~240 VCA, 50/60 Hz.

Interligação de Alimentação Para saber qual o número máximo de produtos EZpar™ 56 que poderá interligar em cada tensão, consulte o autocolante no produto ou o Manual do Utilizador.

- Substituição do Fusível**
1. Desligue o produto da alimentação.
 2. Encaixe a ponta de uma chave de fendas de cabeça chata na ranhura do suporte de fusíveis.
 3. Retire a tampa de segurança do corpo.
 4. Retire o fusível queimado do grampo na parte frontal da tampa de segurança e substitua por um fusível com o mesmo tipo e classificação.
 5. Volte a colocar o suporte de fusíveis e volte a ligar a alimentação.

Carregar a Bateria O EZpar™ 56 está equipado com uma bateria de lítio recarregável para um funcionamento sem cabos. Para carregar a bateria, basta ligar o cabo de alimentação a qualquer momento antes, durante e após o funcionamento. Para carregar a bateria antes e após o funcionamento com todos os LEDs desligados, deixe o interruptor de alimentação na posição OFF. A luz indicadora vermelha da bateria fica acesa enquanto a bateria está a carregar. A luz indicadora verde fica acesa quando a bateria está totalmente carregada.

Indicador de Carga da Bateria O indicador de carga da bateria mostra a quantidade restante da carga interna da bateria quando os botões do menu estão inactivo.

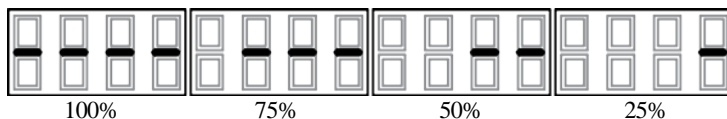

Controlo Remoto por Infravermelhos (IRC) O EZpar™ 56 é totalmente compatível com o controlo remoto por infravermelhos da CHAUVET®. Para obter mais informações sobre o IRC ou para transferir instruções, acesse a www.chauvetlighting.com.

Instalação

Antes de instalar este produto, leia as Instruções de Segurança.

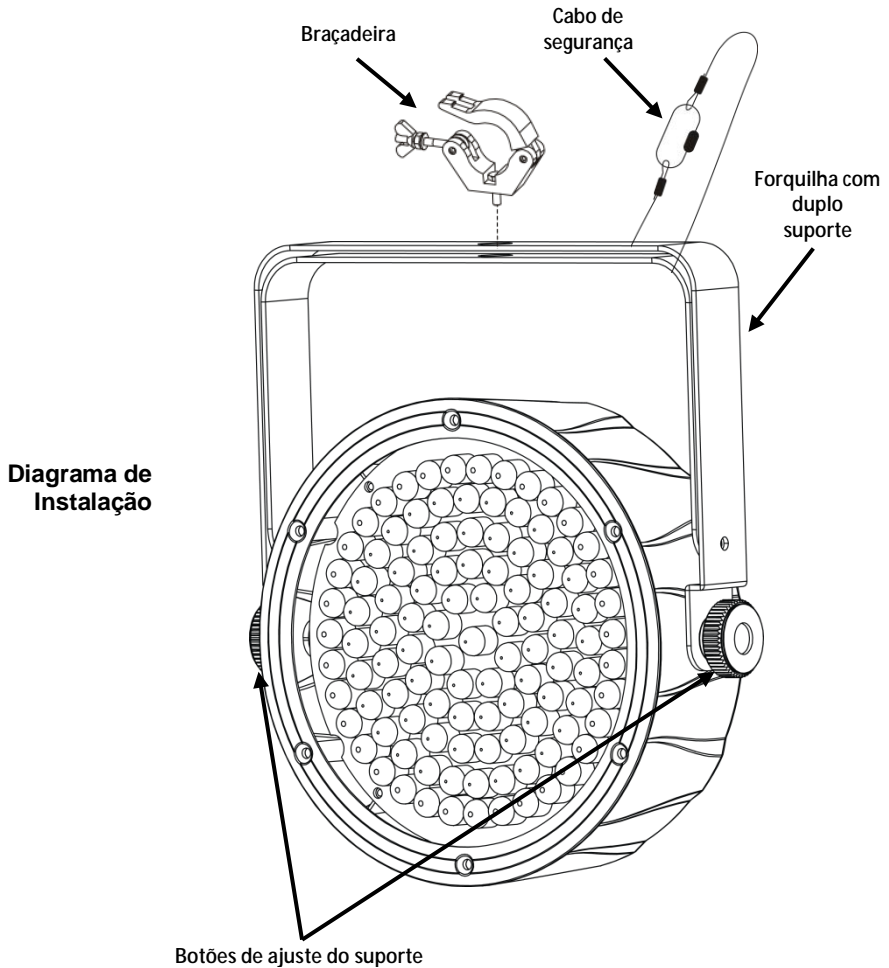

Descrição do Painel de Controlo

Botão	Função
<MENU>	Sai da função ou menu actual
<UP>	Desloca-se para cima na lista de menus e aumenta o valor numérico numa função
<DOWN>	Desloca-se para baixo na lista de menus e diminui o valor numérico numa função
<ENTER>	Activa o menu exibido actualmente ou define o valor seleccionado actualmente na função seleccionada

Opções de Menu

Função Principal	Níveis de Programação		Descrição
Personalizações e Endereçamento Inicial DMX	3-CH	d 1–d512	Selecciona a personalização e endereço inicial DMX
	7-CH		
Cores Estáticas Predefinidas	C--	C 1	Vermelho
		C 2	Verde
		C 3	Azul
		C 4	Ciano
		C 5	Magenta
		C 6	Amarelo
		C 7	Branco
Programas Automáticos	P--	P 1	Programa automático 1 (transição de 3 cores)
		P 2	Programa automático 2 (desvanecimento de 3 cores)
		P 3	Programa automático 3 (transição de 7 cores)
		P 4	Programa automático 4 (desvanecimento de 7 cores)
		P 5	Modo de activação de som de 3 cores
		P 6	Modo de activação de som de 7 cores
Velocidade do Programa	S--	S 1–S100	Selecciona a velocidade do programa automático (lento para rápido)
Sensibilidade Sonora	SenS	u 0–u100	Controlo da sensibilidade sonora
Definições Personalizadas	U--	r 0–r100	Vermelho (0–100%)
		g 0–g100	Verde (0–100%)
		b 0–b100	Azul (0–100%)
Infravermelhos	SET	oN	Liga ou desliga os infravermelhos
		oFF	

Interligação DMX O EZpar™ 56 pode trabalhar com um controlador DMX quando se encontra ligado a ligações da série DMX. As instruções para a ligação e configuração deste produto para a operação DMX encontram-se no Manual de Utilizador. Se não estiver familiarizado com o DMX, transfira o DMX Primer a partir de www.chauvetlighting.com.

Endereço Inicial Para garantir um acesso total a todos os canais em cada modo DMX, o endereço DMX mais elevado recomendado é **506**.

Ligação Principal/ Secundária O EZpar™ 56 utiliza a ligação de dados DMX para o seu modo principal/secundário. As instruções para a ligação e configuração deste produto para a operação Principal/Secundário encontram-se no Manual de Utilizador.

Valores DMX

7 Canais

Canal	Função	Valor	Porcentagem/Definição
1	Vermelho	000 ó 255	0–100%
2	Verde	000 ó 255	0–100%
3	Azul	000 ó 255	0–100%
4	Macros de Cores	000 ó 015	Sem função
		016 ó 255	Macros de cores
5	Obturador	000 ó 015	Sem função
		016 ó 255	Sinal de validação, lento para rápido
5	Velocidade	000 ó 255	Velocidade dos programas automáticos, lento para rápido (quando o canal 6 é 032-223)
6	Programas Automáticos	000 ó 031	Sem função
		032 ó 063	0–100%
		064 ó 095	100%–0
		096 ó 127	100%–0–100%
		128 ó 159	Desvanecimento de cor
		160 ó 191	Transição de 3 cores
		192 ó 223	Transição de 7 cores
224 ó 255	Activação de som		
7	Regulador da Intensidade da Luz	000 ó 255	0–100%

3 Canais

Canal	Função	Valor	Porcentagem/Definição
1	Vermelho	000 ó 255	0–100%
2	Verde	000 ó 255	0–100%
3	Azul	000 ó 255	0–100%

Informazioni sulla Guida

La Guida Rapida (GR) di EZpar™ 56 contiene informazioni di base sul prodotto quali montaggio, opzioni menù e valori DMX. Per maggiori dettagli, scaricare il Manuale Utente dal sito www.chauvetlighting.com.

Esclusione di Responsabilità

Le informazioni e le specifiche contenute in questa guida possono essere modificate senza preavviso.

Note di Sicurezza

Le Note di Sicurezza includono informazioni importanti circa il montaggio, l'uso e la manutenzione.



- Questa apparecchiatura non è progettata per installazione permanente.
- Collegare questa unità SOLTANTO ad un circuito dotato di messa a terra e protetto.
- Prima di effettuare la pulizia o sostituire il fusibile, scollegare sempre l'unità dall'alimentazione elettrica.
- NON guardare la sorgente luminosa quando l'unità è in funzione.
- Assicurarsi che il cavo di alimentazione non sia piegato o danneggiato.
- Non scollegare mai questa apparecchiatura dall'alimentazione elettrica tirando o stratonando il cavo.
- Per il montaggio in alto dell'unità utilizzare SEMPRE un cavo di sicurezza.
- NON collocare materiale infiammabile vicino all'unità mentre è in funzione.
- NON toccare l'unità durante il funzionamento perché potrebbe essere molto calda.



- La tensione della presa a muro cui si collega l'apparecchiatura deve trovarsi entro il campo specificato sull'etichetta o sul pannello posteriore.
- Questa apparecchiatura deve essere utilizzata soltanto in interni (IP20)! Per evitare il rischio di incendio o di folgorazione non esporre l'apparecchiatura alla pioggia o all'umidità.
- Montare sempre l'unità in posizione ben ventilata, ad almeno 50 cm. (20") da qualsiasi superficie.
- Assicurarsi che nessuna apertura di ventilazione dell'unità sia ostruita.
- Non collegare mai ad un dimmer o ad un reostato
- Sostituire il fusibile con un altro dello stesso tipo e classe.
- Prendere e trasportare l'unità SOLTANTO dalla staffa per il montaggio sospeso.
- Massima temperatura ambiente ammessa: 40 °C (104 °F). Non utilizzare l'apparecchiatura a temperature superiori.
- In caso di gravi problemi di funzionamento sospendere immediatamente l'utilizzo.
- NON aprire l'unità. Non contiene parti riparabili dall'utente.

Contatti

Per richiedere assistenza o restituire l'apparecchiatura, al di fuori di Stati Uniti, Regno Unito o Irlanda, contattare il distributore locale. Per informazioni sui contatti, visitare il sito Web www.chauvetlighting.com.

Che cosa è Incluso

- EZpar™ 56
- Scheda di Garanzia
- Telecomando a Infrarossi (IRC)
- Guida Rapida
- Cavo di Alimentazione

Per Iniziare

Disimballare EZpar™ 56 ed accertarsi di aver ricevuto tutti i componenti integri. Se l'imballo appare danneggiato, farlo immediatamente presente al trasportatore e non a CHAUVET®.

Descrizione

EZpar™ 56 è un proiettore Par a LED RGB a batteria. La batteria al litio ricaricabile dura fino a 20 ore dopo una singola ricarica. Le varie opzioni di controllo includono la modalità Sound Active, i programmi automatici, la modalità Master/Slave, il DMX e il telecomando a infrarossi (IRC) incluso. Sono disponibili due funzioni tramite le modalità DMX a 3 e a 7 canali.

Vista d'Insieme

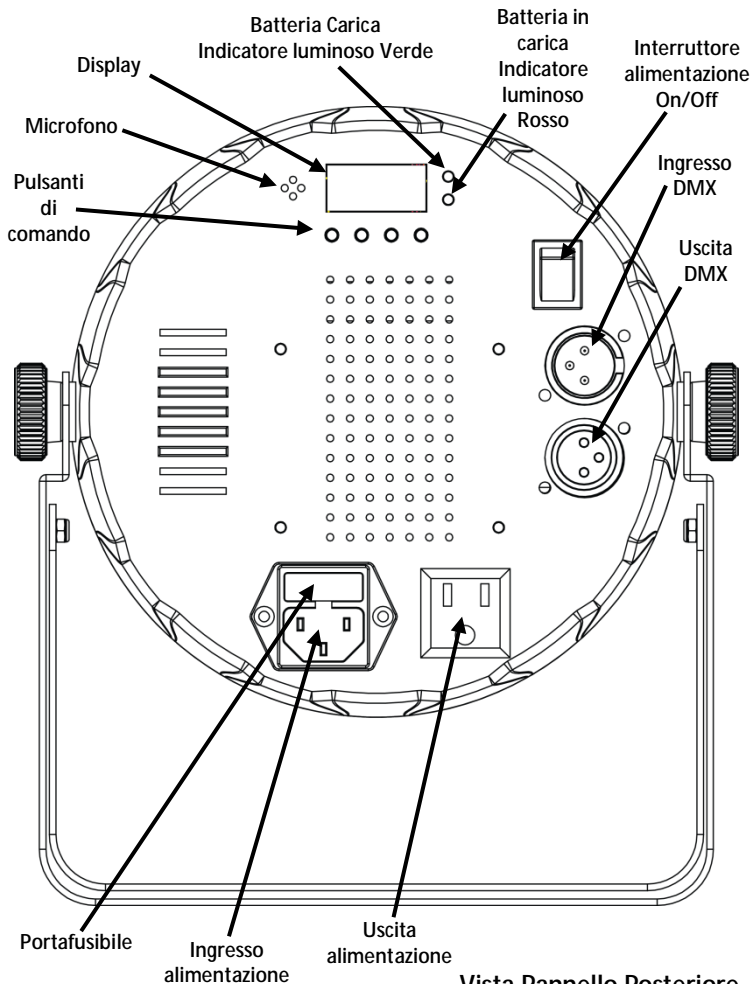

Vista Pannello Posteriore

Alimentazione CA Questa apparecchiatura è dotata di alimentatore a commutazione automatica con tensione in ingresso di 100~240 V CA - 50/60 Hz.

Collegamento Per il numero massimo di apparecchiature che è possibile collegare su ciascuna presa elettrica fare riferimento alle note riportate sull'etichetta apposta sul prodotto o al Manuale Utente.

Sostituzione Fusibile 1. Scollegare l'unità dall'alimentazione elettrica.

2. Inserire la punta di un giravite a testa piatta nella fessura dell'alloggiamento del fusibile.
3. Rimuovere dall'alloggiamento il cappellotto di sicurezza.
4. Rimuovere il fusibile bruciato dalla clip sulla parte anteriore del cappellotto di sicurezza e sostituirlo con uno identico.
5. Reinscrivere il portafusibile e ricollegare l'alimentazione elettrica.

Ricarica della Batteria EZpar™ 56 viene fornito con una batteria ricaricabile al litio per funzionamento senza cavo. Per caricare la batteria è sufficiente collegare il cavo di alimentazione in qualsiasi momento, prima, durante o dopo il funzionamento. Per caricare la batteria prima o dopo il funzionamento, con tutti i LED spenti, lasciare l'interruttore di accensione in posizione Off. L'indicatore luminoso Rosso della batteria diventa Verde durante la ricarica. L'indicatore luminoso Verde si accende quando la batteria ha terminato la ricarica.

Indicatore di Carica della Batteria Quando i pulsanti del menù non sono attivi, l'indicatore di carica mostra la carica residua della batteria interna.

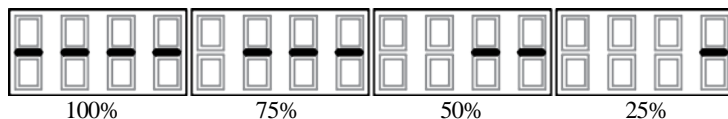

Telecomando a Infrarossi (IRC) EZpar™ 56 è totalmente compatibile con il IRC di CHAUVET®. Per maggiori informazioni sul telecomando a infrarossi, o per scaricarne le relative istruzioni, visitare il sito www.chauvetlighting.com.

Montaggio Prima di montare l'unità, leggere le Note di Sicurezza.

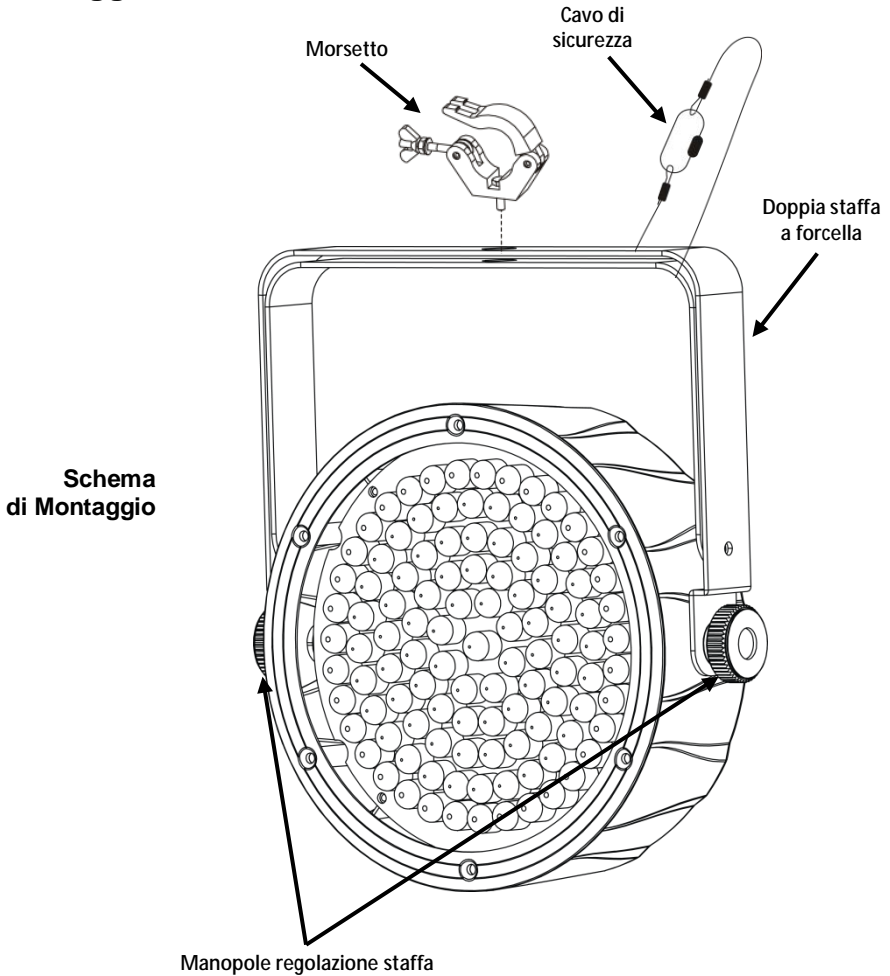

Descrizione del Pannello di Controllo

Pulsante	Funzione
<MENU>	Consente di uscire dal menù o dalla funzione corrente
<UP>	Consente di spostarsi verso l'alto nell'elenco menù e di aumentare il valore numerico all'interno di una funzione
<DOWN>	Consente di spostarsi verso il basso nell'elenco menù e di diminuire il valore numerico all'interno di una funzione
<ENTER>	Consente di attivare il menù visualizzato o impostare il valore selezionato nella funzione selezionata

Opzioni del Menù

Funzioni Principali	Livelli di Programmazione		Descrizione
Caratteristiche DMX e Indirizzamento Iniziale	3-CH	d 1–d512	Seleziona la funzione DMX e l'indirizzo iniziale
	7-CH		
Colori Statici Preimpostati	C--	C 1	Rosso
		C 2	Verde
		C 3	Blu
		C 4	Ciano
		C 5	Magenta
		C 6	Giallo
		C 7	Bianco
Programmi Automatici	P--	P 1	Programma automatico 1 (snap a 3 colori)
		P 2	Programma automatico 2 (fade a 3 colori)
		P 3	Programma automatico 3 (snap a 7 colori)
		P 4	Programma automatico 4 (fade a 7 colori)
		P 5	Modalità Sound-Active a 3-colori
		P 6	Modalità Sound-Active a 7-colori
Velocità Programma	S--	S 1–S100	Seleziona la velocità del programma Auto (lento-veloce)
Sensibilità Sonora	SenS	u 0–u100	Controllo sensibilità sonora
Impostazioni Personalizzate	U--	r 0–r100	Rosso (0–100%)
		g 0–g100	Verde (0–100%)
		b 0–b100	Blu (0–100%)
Infrarossi	SET	oN	Attiva/disattiva infrarossi
		oFF	

Collegamento DMX EZpar™ 56 può funzionare con un controller DMX quando collegato tramite connessioni seriali DMX. Le istruzioni per il collegamento e la configurazione di questa unità sono contenute nel Manuale Utente. Se non si ha familiarità con il DMX, scaricare DMX Primer dal sito www.chauvetlighting.com.

Indirizzo Iniziale Per assicurare il completo accesso a tutti i canali in ciascuna modalità DMX, l'indirizzo maggiormente raccomandato è **506**.

Collegamento Master/Slave In modalità Master/Slave, EZpar™ 56 utilizza il collegamento dati DMX. Le istruzioni per il collegamento e la configurazione di questa unità per il funzionamento Master/Slave sono contenute nel Manuale Utente.

Valori DMX

7-CH	Canale	Funzione	Valore	Percentuale/Impostazione
	1	Rosso	000 ó 255	0–100%
	2	Verde	000 ó 255	0–100%
	3	Blu	000 ó 255	0–100%
	4	Macro Colore	000 ó 015	Nessuna funzione
			016 ó 255	Macro colore
	5	Shutter (otturatore)	000 ó 015	Nessuna funzione
			016 ó 255	Stroboscopio, da lento a veloce
		Velocità	000 ó 255	Velocità programmi Auto (da lenta a veloce) (quando il canale 6 è compreso tra 032 e 223)
	6	Programmi Automatici	000 ó 031	Nessuna funzione
			032 ó 063	0–100%
			064 ó 095	100%–0
			096 ó 127	100%–0–100%
			128 ó 159	Fade dei colori
			160 ó 191	snap a 3 colori
			192 ó 223	snap a 7 colori
		224 ó 255	Sound Active	
	7	Dimmer	000 ó 255	0–100%

3-CH	Canale	Funzione	Valore	Percentuale/Impostazione
	1	Rosso	000 ó 255	0–100%
	2	Verde	000 ó 255	0–100%
	3	Blu	000 ó 255	0–100%

Przewodniku  EZpar™ 56 Quick Reference Guide (QRG) zawiera podstawowe informacje o produkcie takie jak montaż, opcje menu oraz wartości DMX. Szczegółowe informacje znajdują się w instrukcji obsługi na stronie www.chauvetlighting.com.

Oświadczenie Informacje i specyfikacje zawarte w niniejszym dokumencie (QRG) podlegają zmianie bez powiadomienia.

Wskazówki Bezpieczeństwa Poniższe wskazówki zawierają ważne informacje dotyczące montażu, użycia i konserwacji.



- Niniejszy produkt nie jest przeznaczony do stałego montażu.
- Produkt należy podłączyć JEDYNIĘ do uziemionego i zabezpieczonego obwodu.
- Przed czyszczeniem lub wymianą bezpiecznika należy zawsze odłączyć produkt od zasilania.
- NIE należy patrzeć na źródło światła, gdy produkt jest włączony.
- Należy upewnić się czy przewód zasilający nie jest zagnieciony lub uszkodzony.
- Nigdy nie należy odłączać produktu od zasilania, ciągnąc lub szarpiąc za przewód zasilający.
- Podczas montażu produktu na górze należy użyć kabla bezpieczeństwa.
- NIE należy kłaść materiałów łatwopalnych w pobliżu włączonego produktu.
- NIE należy dotykać produktu, gdy jest włączony, ponieważ może być nagrzany.



- Napięcie wyjścia, do którego podłączony jest produkt powinno być o wartości podanej na naklejce lub panelu tylnym produktu.
- Produkt jest przeznaczony jedynie do obsługi w pomieszczeniach zamkniętych! (IP20) Aby uniknąć ryzyka pożaru lub porażenia nie należy wystawiać go na działanie deszczu lub wilgoci.
- Należy zawsze montować produkt w miejscu z odpowiednią wentylacją przynajmniej 20 cali (50 cm) w odległości od przyległych powierzchni.
- Należy upewnić się czy żaden z otworów wentylacyjnych na obudowie produktu nie jest zapchany.
- Nigdy nie należy podłączać produktu do ściemniacza lub rezystora.
- Należy wymienić bezpiecznik o tej samej wartości i rodzaju.
- Przenosząc produkt należy użyć JEDYNIĘ uchwytów mocujących/ do zawieszania.
- Maksymalna temperatura otoczenia to 104° F (40° C). Nie należy używać produktu w wyższych temperaturach.
- W przypadku poważnych problemów z obsługą produktu należy niezwłocznie zaprzestać jego dalszego użytkowania.
- NIE należy otwierać produktu. Produkt nie zawiera żadnych części do serwisowania przez użytkownika.

Kontakt Poza Stanami Zjednoczonymi, Zjednoczonym Królestwem lub Irlandią w celu uzyskania pomocy lub zwrotu produktu należy skontaktować się z dystrybutorem na terenie danego kraju. Dalsze informacje kontaktowe na stronie www.chauvetlighting.com.

Co Wchodzi w Skład Zestawu

- EZpar™ 56
- Karta gwarancyjna
- Pilotem na Podczerwień (IRC)
- Praktyczny Przewodnik
- Przewód zasilający

Przed Montażem Należy rozpakować urządzenie EZpar™ 56 oraz upewnić się, że wszystkie znajdujące się w opakowaniu części są w dobrym stanie. W przypadku, gdy opakowanie lub jego zawartość noszą ślady uszkodzenia, należy natychmiast poinformować o tym fakcie dostawcę, a nie firmę CHAUVET®.

Opis EZpar™ 56 jest urządzeniem oświetleniowym typu par zasilanym akumulatorem oraz wykonanym w technologii RGB LED. Jedno ładowanie litowego akumulatora wystarcza nawet na 20 godzin pracy urządzenia. Opcje sterowania obejmują automatyczne programy, tryby aktywacji dźwiękiem, tryby Master/Slave, DMX oraz sterowanie za pomocą pilota w IRC. Możliwy jest wybór dwóch zestawów kanałów (personalities) dzięki 3- oraz 7-kanałowym trybom DMX.

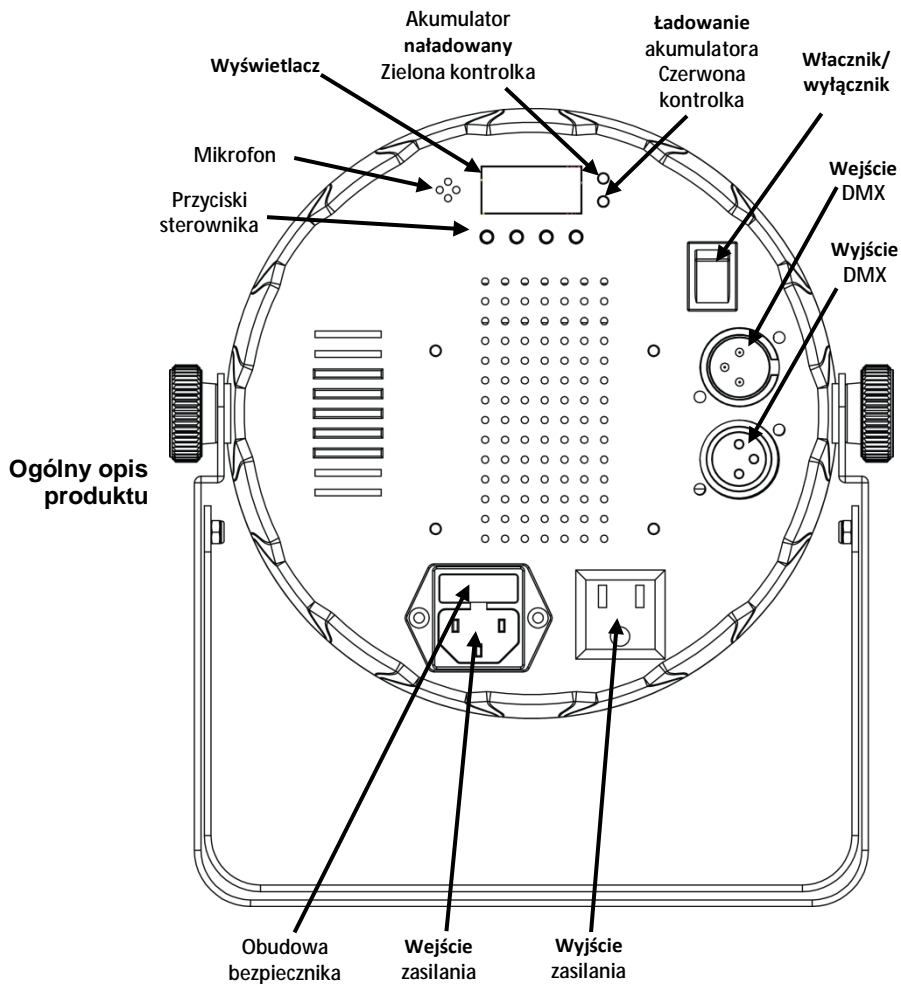

Widok Tylnego Panelu

Moc AC Produkt posiada automatyczne przełączanie zakresu zasilania, które pozwala na działanie produktu przy napięciu wejściowym 100–240 VAC, 50/60 Hz.

Podłączenie Produktów Przy podłączaniu maksymalnej liczby urządzeń EZpar™ 56, które można ze sobą połączyć do konkretnego napięcia, należy zapoznać się z treścią nalepki na produkcie lub instrukcją obsługi.

Wymiana Bezpiecznika

1. Odłączyć produkt od zasilania.
2. Włożyć końcówkę śrubokręta z płaską końcówką do otworu zacisku bezpiecznika.
3. Wyjąć pokrywę bezpieczeństwa z obudowy.
4. Usunąć spalony bezpiecznik z zacisku z przodu pokrywy bezpieczeństwa i wymienić na nowy o dokładnie tym samym rodzaju i wartości.
5. Włożyć uchwyt bezpiecznika i ponownie włączyć zasilanie.

Ładowanie akumulatora EZpar™ 56 wyposażony jest w litowy akumulator, który zapewni pracę urządzenia bez użycia przewodów. W celu naładowania akumulatora należy podłączyć przewód zasilający do sieci. Można to zrobić zarówno przed rozpoczęciem korzystania z urządzenia, w trakcie oraz po jego zakończeniu. W celu rozpoczęcia ładowania akumulatora przed lub po zakończeniu pracy urządzenia, kiedy żadna dioda nie świeci się, należy pozostawić włącznik w pozycji wyłączonej (off). Czerwona kontrolka ładowania zaświeci się w chwili rozpoczęcia ładowania akumulatora. Zielona kontrolka zaświeci się, kiedy akumulator zostanie całkowicie naładowany.

Wskaźnik zużycia akumulatora Wskaźnik zużycia akumulatora informuje o czasie pozostałym do jego wyczerpania, jeżeli przyciski menu nie są używane.

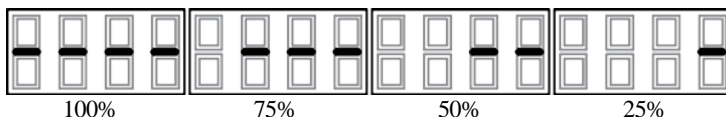

IRC – Sterowanie na Podczerwień Urządzenie EZpar™ 56 jest w pełni kompatybilne z pilotem na podczerwień (IRC) produkowanym przez firmę CHAUVET®. Więcej informacji o sterowaniu bezprzewodowym IRC oraz instrukcje znajdują się na stronie www.chauvetlighting.com.

Montaż Przed zamontowaniem produktu należy zapoznać się ze wskazówkami bezpieczeństwa.

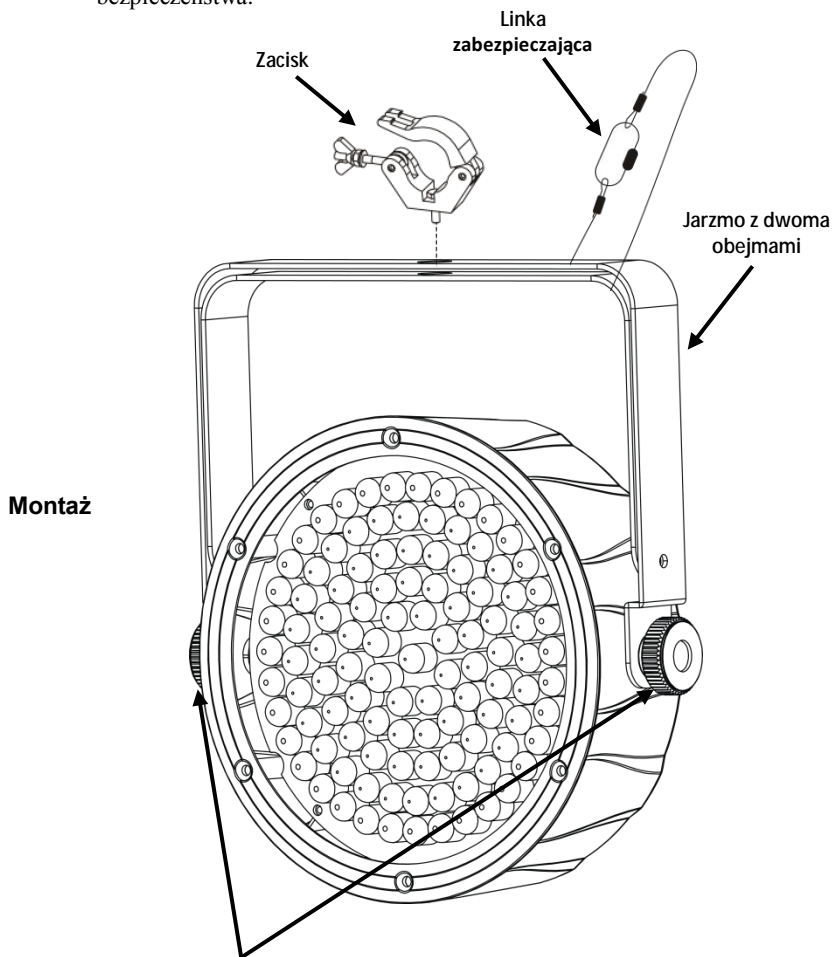

Pokrętła do ustawienia obejm

Opis Panelu Sterowania

Przycisk	Funkcja
<MENU>	Wyjście z bieżącej opcji menu lub funkcji
<UP>	Przejdęcie w górę po liście menu oraz zwiększenie wartości numerycznej w funkcji
<DOWN>	Przejdęcie w dół po liście oraz obniżenie wartości numerycznej w funkcji
<ENTER>	Włączeni opcje menu lub ustawienie wybranej wartości

Opcje Menu

Główna Funkcja	Poziomy Programowania	Opis	
Zestawy kanałów (personalities) DMX oraz adres początkowy	3-CH	d 1–d512	
	7-CH		
Wstępne ustawienie kolorów statycznych	C--	C 1	Red (czerwony)
		C 2	Green (zielony)
		C 3	Blue (niebieski)
		C 4	Cyan (cyjanowy)
		C 5	Magenta (magenta)
		C 6	Yellow (żółty)
		C 7	White (biały)
Programy automatyczne	P--	P 1	Program automatyczny 1 (3 barwy)
		P 2	Program automatyczny 2 (3 barwy)
		P 3	Program automatyczny 3 (7 barw)
		P 4	Program automatyczny 4 (7 barw)
		P 5	Tryb aktywacji dźwiękiem (3 barwy)
		P 6	Tryb aktywacji dźwiękiem (7 barw)
Prędkość programów	S--	S 1–S100	Wybór prędkości programów automatycznych (od wolnego do szybkiego)
Czułość dźwięku	SenS	u 0–u100	Sterowanie czułością na dźwięk
Ustawienia indywidualne	U--	r 0–r100	Czerwony (0–100%)
		g 0–g100	Zielony (0–100%)
		b 0–b100	Niebieski (0–100%)
Podczerwień	SET	oN	Włącza lub wyłącza podczerwień
		oFF	

Połączenie DMX EZpar™ 56 może współpracować z kontrolerem DMX, gdy jest podłączony za pomocą połączeń seryjnych DMX. Instrukcje dotyczące podłączenia i konfiguracji produktu w celu obsługi system DMX znajdują się w instrukcji obsługi. Jeżeli nie znają Państwo systemu DMX, DMX Primer znajduje się na stronie www.chauvetlighting.com.

Adres Początkowy W celu zapewnienia pełnego dostępu do wszystkich kanałów w każdym trybie DMX najbardziej zalecanym adresem DMX jest **506**.

Połączenie Master/Slave EZpar™ 56 wykorzystuje połączenie danych DMX dla swojego trybu Master/Slave. Instrukcje dotyczące podłączenia i konfiguracji produktu w celu obsługi Master/Slave znajdują się w instrukcji obsługi.

Wartości DMX

7-CH	Kanał	Funkcja	Wartość	Procent/Ustawienie
	1	Red (czerwony)	000 ó 255	0–100%
	2	Green (zielony)	000 ó 255	0–100%
	3	Blue (niebieski)	000 ó 255	0–100%
	4	Makra koloru	000 ó 015	Brak funkcji
			016 ó 255	Makra koloru
	5	Przysłona	000 ó 015	Brak funkcji
			016 ó 255	Strobowanie (od wolnego do szybkiego)
	5	Prędkość	000 ó 255	Prędkość programów automatycznych, od wolnego do szybkiego (gdy wartość kanału 6 wynosi 032-223)
	6	Programy automatyczne	000 ó 031	Brak funkcji
			032 ó 063	0–100%
			064 ó 095	100%–0
			096 ó 127	100%–0–100%
			128 ó 159	Wygaszanie barw
			160 ó 191	3 barwy (przełączanie nagłe)
			192 ó 223	7 barw (przełączanie nagłe)
	224 ó 255	Sound-Active		
	7	Ściemniacz	000 ó 255	0–100%

3-CH	Kanał	Funkcja	Wartość	Procent/Ustawienie
	1	Red (czerwony)	000 ó 255	0–100%
	2	Green (zielony)	000 ó 255	0–100%
	3	Blue (niebieski)	000 ó 255	0–100%

данном руководстве Краткое руководство (QRG) по EZpar™ 56 содержит базовую информацию об устройстве, включая вопросы монтажа, настроек меню и значений DMX. Загрузите Руководство пользователя на сайте www.chauvetlighting.com.

Отказ от ответственности Информация и спецификации, приведенные в этом руководстве, могут меняться без уведомления.

Замечания по безопасности Настоящие Замечания по содержат важную информацию о безопасности при монтаже, эксплуатации и техническом обслуживании.



- Это устройство не предназначено для стационарного монтажа.
- Подключать это устройство можно ТОЛЬКО к заземленному и защищенному контуру.
- Всегда отключайте устройство от питания перед очисткой или заменой предохранителя.
- НЕ смотрите на источник света, когда устройство включено.
- Убедитесь, что провод электропитания не перегнут и не поврежден.
- Никогда не отключайте это устройство от питания за шнур питания.
- При монтаже этого устройства сверху пользуйтесь предохранительным тросом.
- НЕ допускайте размещения рядом с устройством воспламеняющихся материалов.
- НЕ прикасайтесь к корпусу устройства во время его работы, поскольку он нагревается.



- Напряжение розетки, к которой подключается это устройство, должно находиться в диапазоне, указанном на наклейке на задней панели устройства.
- Данное устройство предназначено только для использования в помещениях (IP 20)! Чтобы уменьшить риск возгорания и поражения электрическим током, не подвергайте устройство воздействию дождя или влаги.
- Монтаж устройства должен выполняться только при наличии достаточной вентиляции на расстоянии не менее 20 дюймов (50 см) от соседних поверхностей.
- Убедитесь, что на корпусе устройства нет заблокированных отверстий.
- Никогда не подключайте это устройство к регулятору яркости или реостату.
- Заменяйте предохранитель на устройство того же типа и номинала.
- Для перемещения этого устройства пользуйтесь ТОЛЬКО подвесным/монтажным кронштейном.
- Максимальная температура окружающей среды составляет 104° F (40° C). Не допускайте работы этого устройства при высокой температуре.
- В случае серьезного нарушения в работе устройства немедленно прекратите его использование.
- НЕ открывайте это устройство. Оно не содержит деталей, обслуживаемых пользователем.

- Контакт** За пределами США, Великобритании и Ирландии по вопросам поддержки или возврата устройства обращайтесь к своему дистрибьютору. Контактная информация приведена на сайте www.chauvetlighting.com.
- Комплект поставки**
- EZpar™ 56
 - Инфракрасный пульт дистанционного управления (IRC)
 - Гарантийная карта
 - Краткое руководство
 - Шнур питания
- Начало работы** Распакуйте устройство EZpar™ 56 и проверьте исправное состояние всех полученных деталей. Если коробка или ее содержимое имеют признаки повреждения, немедленно сообщите об этом не CHAUVET®, а перевозчику.
- Описание** EZpar™ 56 – это работающий от батареи светодиодный прожектор RGB. Перезаряжаемая литиевая батарея работает до 20 часов при однократном заряде. Опции управления включают режим звуковой активации, автоматические программы, режим Master/Slave, DMX и включенный в комплект поставки ИК-пульт дистанционного управления (IRC). Два профиля предлагаются в 3- и 7-канальном режиме DMX.

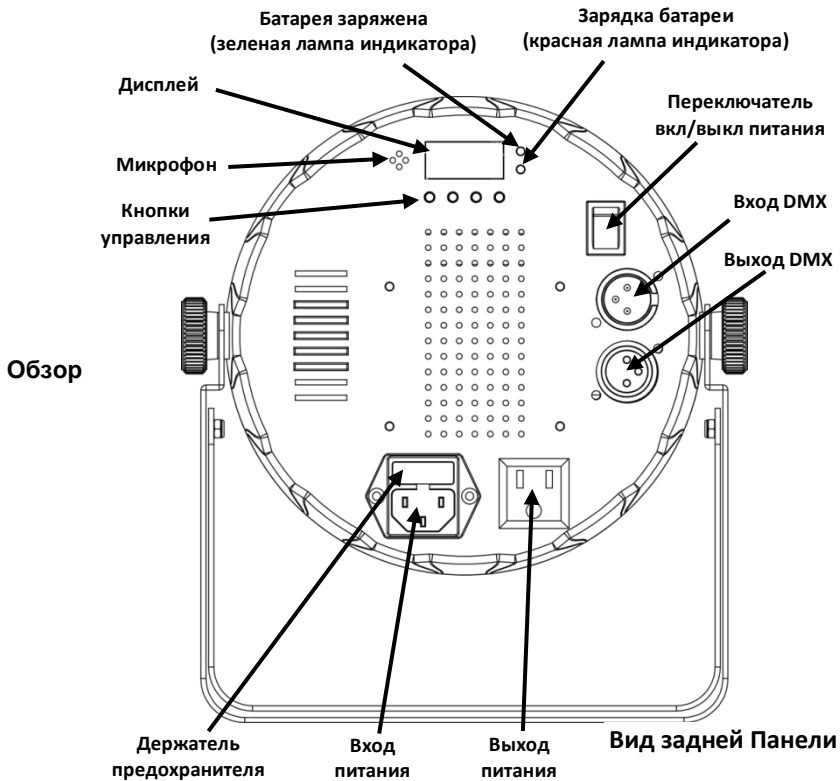

Питание переменного тока Это устройство имеет функцию автоматического выбора диапазона электропитания и может работать со входным напряжением в диапазоне 100~240 В пер. т, 50/60 Гц.

Подключение питания Информацию о максимальном количестве устройств EZpar™ 56, которые можно подключить при соответствующем напряжении, см. на стикере на устройстве или в Руководстве пользователя.

Замена предохранителей

1. Отключите устройство от питания.
2. Вставьте кончик отвертки с плоской головкой в отверстие держателя предохранителя.
3. Извлеките предохранительный колпачок из корпуса.
4. Извлеките перегоревший предохранитель из зажима спереди предохранительного колпачка и замените его на предохранитель того же типа и номинала.
5. Повторно вставьте держатель предохранителя и снова подключите питание.

Зарядка батареи Для работы без кабелей устройство EZpar™ 56 поставляется с перезаряжаемой литиевой батареей. Чтобы зарядить батарею, просто подключите ее к шнуру питания в любое время до, во время или после работы. Чтобы зарядить батарею до или после работы, когда все светодиоды выключены, оставьте переключатель питания в положении Выкл. Красная лампа индикатора включается во время зарядки батареи. Зеленая лампа индикатора включается, когда зарядка батареи завершена.

Индикатор заряда аккумулятора Индикатор заряда батареи показывает оставшийся заряд батареи, когда кнопки меню неактивны.

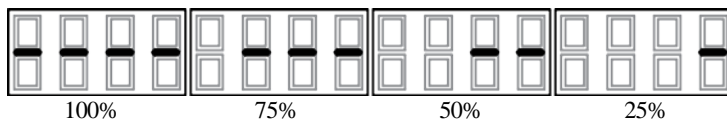

Инфракрасный пульт дистанционного управления (IRC) Устройство EZpar™ 56 полностью совместимо с инфракрасным пультом дистанционного управления (IRC) от CHAUVET®. Для получения дополнительной информации об IRC или загрузки инструкций посетите сайт www.chauvetlighting.com.

Монтаж Перед монтажом этого устройства прочитайте Замечания по безопасности.

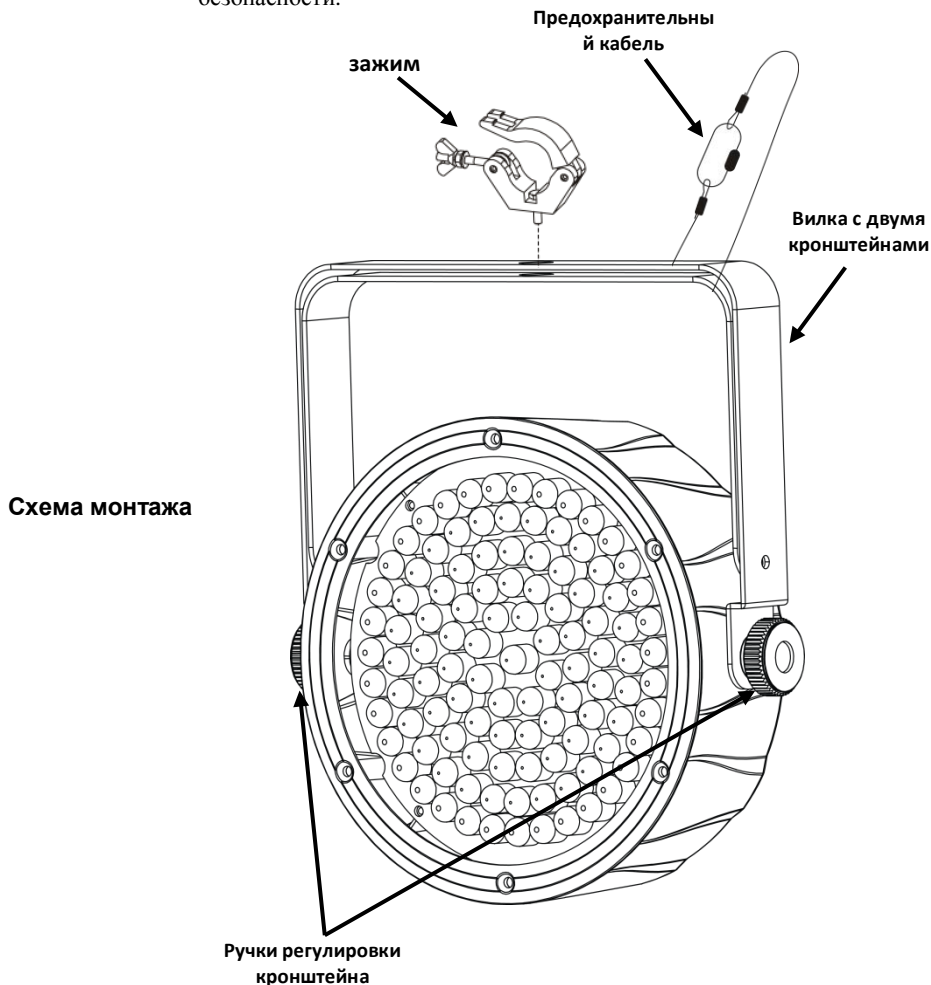

Описание панели управления	Кнопка	Функция
	<MENU>	Выход из текущего меню или функции
	<UP>	Перемещение вверх по списку меню и увеличение числового значения при работе
	<DOWN>	Перемещение вниз по списку меню и уменьшение числового значения при работе
	<ENTER>	Текущее отображаемое меню или настройка текущего выбранного значения в выбранной функции

Настройки меню

Главная функция	Уровни программирования		Описание
Профили DMX и начальный адрес	3-CH	d 1–d512	Выбор профиля DMX и начального адреса
	7-CH		
Преднастроенные статические цвета	C--	C 1	Красный
		C 2	Зеленый
		C 3	Синий
		C 4	Циановый
		C 5	Маджента
		C 6	Желтый
		C 7	Белый
Автоматические программы	P--	P 1	Автопрограмма 1 (переключение 3 цветов)
		P 2	Автопрограмма 2 (затухание 3 цветов)
		P 3	Автопрограмма 3 (переключение 7 цветов)
		P 4	Автопрограмма 4 (затухание 7 цветов)
		P 5	3-цветный режим звуковой активации
		P 6	7-цветный режим звуковой активации
Скорость программы	S--	S 1–S100	Выбор скорости автопрограммы (низкая-высокая)
Чувствительность звука	SenS	u 0–u100	Управление чувствительностью звука
Индивидуальные настройки	U--	r 0–r100	Красный (0–100%)
		g 0–g100	Зеленый (0–100%)
		b 0–b100	Синий (0–100%)
ИК	SET	oN	Включение или выключение ИК
		oFF	

Связь по DMX Устройство EZpar™ 56 может работать с контроллером DMX при подключении с помощью последовательных соединений DMX. Инструкции по подключению и конфигурированию этого устройства в режиме DMX приведены в Руководстве пользователя. Если вы не знакомы с DMX, загрузите вводное руководство DMX Primer на сайте www.chauvetlighting.com.

Начальный адрес Для обеспечения полного доступа ко всем каналам в каждом из режимов DMX максимальный рекомендуемый адрес DMX – **506**.

Подключение Master/Slave Устройство EZpar™ 56 использует соединение передачи данных DMX для режима Master/Slave. Инструкции по подключению и конфигурированию этого устройства в режиме Master/Slave приведены в Руководстве пользователя.

Значения DMX

7-CH	Канал	Функция	Значение	Процент/уставка
	1	Красный	000 ó 255	0–100%
	2	Зеленый	000 ó 255	0–100%
	3	Синий	000 ó 255	0–100%
	4	Цветовые макросы	000 ó 015	Нет действия
			016 ó 255	Цветовые макросы
	5	Затвор	000 ó 015	Нет действия
			016 ó 255	Стробоскоп, медленно-быстро
	5	Скорость	000 ó 255	Скорость автопрограммы – медленно-быстро (когда канал 6 – 032-223)
			6	Автопрограммы
	032 ó 063	0–100%		
	064 ó 095	100%–0		
	096 ó 127	100%–0–100%		
	128 ó 159	Затухание цветов		
	160 ó 191	Переключение 3 цветов		
	192 ó 223	Переключение 7 цветов		
		224 ó 255	Звуковая активация	
	7	Диммер	000 ó 255	0–100%

3-CH	Канал	Функция	Значение	Процент/уставка
	1	Красный	000 ó 255	0–100%
	2	Зеленый	000 ó 255	0–100%
	3	Синий	000 ó 255	0–100%

Contact Us World Headquarters

CHAUVET®

General Information

Address: 5200 NW 108th Avenue
Sunrise, FL 33351
Voice: 954-577-4455
Fax: 954-929-5560
Toll free: 800-762-1084

U.S. Technical Support

Voice: 954-577-4455 (Press 4)
Fax: (954) 756-8015
Email: tech@chauvetlighting.com

World Wide Webwww.chauvetlighting.com**United Kingdom and Ireland**

CHAUVET® Europe Ltd.

General Information

Address: Unit 1C
Brookhill Road Industrial Estate
Pinxton, Nottingham, UK
NG16 6NT
Voice: +44 (0)1773 511115
Fax: +44 (0)1773 511110

U.K. Technical SupportEmail: uktech@chauvetlighting.com**World Wide Web**www.chauvetlighting.co.uk

EZpar™ 56 QRG – Rev. 1 ML
© Copyright 2013 CHAUVET®
All rights reserved.
Printed in the P. R. C.

