

EN

ES

FR

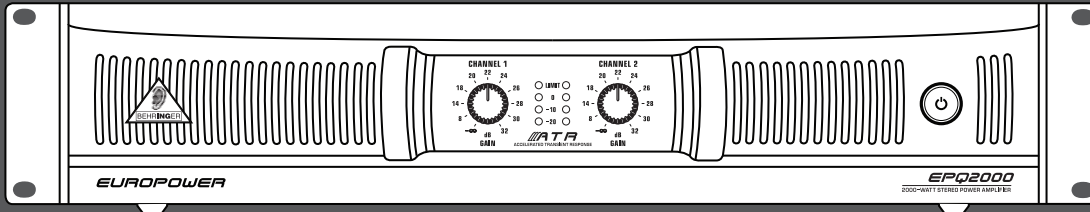
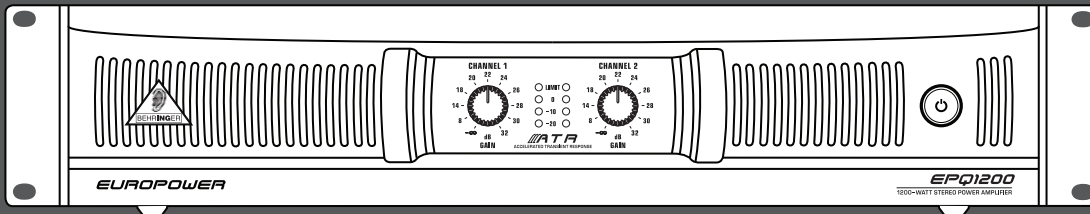

## Quick Start Guide

Check out [behringer.com](http://behringer.com) for expanded Owner Manuals



# EUROPOWER EPQ1200/EPQ2000

Professional 1,200/2,000-Watt Light Weight Stereo  
Power Amplifier with ATR  
(Accelerated Transient Response) Technology

[behringer.com](http://behringer.com)





EN

## EN Important Safety Instructions





 Terminals marked with this symbol carry electrical current of sufficient magnitude to constitute risk of electric shock. Use only high-quality commercially-available speaker cables with ¼" TS plugs pre-installed. All other installation or modification should be performed only by qualified personnel.

 This symbol, wherever it appears, alerts you to the presence of uninsulated dangerous voltage inside the enclosure - voltage that may be sufficient to constitute a risk of shock.

 This symbol, wherever it appears, alerts you to important operating and maintenance instructions in the accompanying literature. Please read the manual.

 **Caution**  
To reduce the risk of electric shock, do not remove the top cover (or the rear section). No user serviceable parts inside. Refer servicing to qualified personnel.

 **Caution**  
To reduce the risk of fire or electric shock, do not expose this appliance to rain and moisture. The apparatus shall not be exposed to dripping or splashing liquids and no objects filled with liquids, such as vases, shall be placed on the apparatus.

 **Caution**  
These service instructions are for use by qualified service personnel only. To reduce the risk of electric shock do not perform any servicing other than that contained in the operation instructions. Repairs have to be performed by qualified service personnel.

1. Read these instructions.
2. Keep these instructions.
3. Heed all warnings.

4. Follow all instructions.
5. Do not use this apparatus near water.
6. Clean only with dry cloth.
7. Do not block any ventilation openings. Install in accordance with the manufacturer's instructions.
8. Do not install near any heat sources such as radiators, heat registers, stoves, or other apparatus (including amplifiers) that produce heat.
9. Do not defeat the safety purpose of the polarized or grounding-type plug. A polarized plug has two blades with one wider than the other. A grounding-type plug has two blades and a third grounding prong. The wide blade or the third prong are provided for your safety. If the provided plug does not fit into your outlet, consult an electrician for replacement of the obsolete outlet.
10. Protect the power cord from being walked on or pinched particularly at plugs, convenience receptacles, and the point where they exit from the apparatus.
11. Use only attachments/accessories specified by the manufacturer.



12. Use only with the cart, stand, tripod, bracket, or table specified by the manufacturer, or sold with the apparatus. When a cart is used, use caution when moving the cart/apparatus combination to avoid injury from tip-over.
13. Unplug this apparatus during lightning storms or when unused for long periods of time.
14. Refer all servicing to qualified service personnel. Servicing is required when the apparatus has been damaged in any way, such as power supply cord or plug is damaged, liquid has been spilled or objects have fallen into the apparatus, the apparatus has been exposed to rain or moisture, does not operate normally, or has been dropped.
15. The apparatus shall be connected to a MAINS socket outlet with a protective earthing connection.

16. Where the MAINS plug or an appliance coupler is used as the disconnect device, the disconnect device shall remain readily operable.



## Legal Disclaimer

Technical specifications and appearance are subject to change without notice. The information contained herein is correct at the time of printing. All trademarks are the property of their respective owners. MUSIC Group accepts no liability for any loss which may be suffered by any person who relies either wholly or in part upon any description, photograph or statement contained herein. Colors and specifications may vary slightly from product. BEHRINGER products are sold through authorized dealers only. Distributors and dealers are not agents of MUSIC Group and have absolutely no authority to bind MUSIC Group by any express or implied undertaking or representation. This manual is copyrighted. No part of this manual may be reproduced or transmitted in any form or by any means, electronic or mechanical, including photocopying and recording of any kind, for any purpose, without the express written permission of Red Chip Company Ltd.

ALL RIGHTS RESERVED.  
© 2010 Red Chip Company Ltd.  
Trident Chambers, Wickhams Cay, P.O. Box 146,  
Road Town, Tortola, British Virgin Islands

## Limited Warranty

### § 1 Warranty

1 This limited warranty is valid only if you purchased the product from a BEHRINGER authorized dealer in the country of purchase. A list of authorized dealers can be found on BEHRINGER's website [behringer.com](http://behringer.com) under "Where to Buy", or you can contact the BEHRINGER office closest to you.

2 MUSIC Group\* warrants the mechanical and electronic components of this product to be free of defects in material and workmanship if used under normal operating conditions for a period of one (1) year from the original date of purchase (see the Limited Warranty terms in § 4 below), unless a longer minimum warranty period is mandated by applicable local laws. If the product shows

any defects within the specified warranty period and that defect is not excluded under § 4, MUSIC Group shall, at its discretion, either replace or repair the product using suitable new or reconditioned product or parts. In case MUSIC Group decides to replace the entire product, this limited warranty shall apply to the replacement product for the remaining initial warranty period, i.e., one (1) year (or otherwise applicable minimum warranty period) from the date of purchase of the original product.

3 Upon validation of the warranty claim, the repaired or replacement product will be returned to the user freight prepaid by MUSIC Group.

4 Warranty claims other than those indicated above are expressly excluded.

PLEASE RETAIN YOUR SALES RECEIPT. IT IS YOUR PROOF OF PURCHASE COVERING YOUR LIMITED WARRANTY. THIS LIMITED WARRANTY IS VOID WITHOUT SUCH PROOF OF PURCHASE.

### § 2 Online registration

Please do remember to register your new BEHRINGER equipment right after your purchase at [behringer.com](http://behringer.com) under "Support" and kindly read the terms and conditions of our limited warranty carefully. Registering your purchase and equipment with us helps us process your repair claims quicker and more efficiently. Thank you for your cooperation!

### § 3 Return materials authorization

1 To obtain warranty service, please contact the retailer from whom the equipment was purchased. Should your BEHRINGER dealer not be located in your vicinity, you may contact the BEHRINGER distributor for your country listed under "Support" at [behringer.com](http://behringer.com). If your country is not listed, please check if your problem can be dealt with by our "Online Support" which may also be found under "Support" at [behringer.com](http://behringer.com). Alternatively, please submit an online warranty claim at [behringer.com](http://behringer.com) BEFORE returning the product. All inquiries

must be accompanied by a description of the problem and the serial number of the product. After verifying the product's warranty eligibility with the original sales receipt, MUSIC Group will then issue a Return Materials Authorization ("RMA") number.

2 Subsequently, the product must be returned in its original shipping carton, together with the return authorization number to the address indicated by MUSIC Group.

3 Shipments without freight prepaid will not be accepted.

### § 4 Warranty Exclusions

1 This limited warranty does not cover consumable parts including, but not limited to, fuses and batteries. Where applicable, MUSIC Group warrants the valves or meters contained in the product to be free from defects in material and workmanship for a period of ninety (90) days from date of purchase.

2 This limited warranty does not cover the product if it has been electronically or mechanically modified in any way. If the product needs to be modified or adapted in order to comply with applicable technical or safety standards on a national or local level, in any country which is not the country for which the product was originally developed and manufactured, this modification/adaptation shall not be considered a defect in materials or workmanship. This limited warranty does not cover any such modification/adaptation, regardless of whether it was carried out properly or not. Under the terms of this limited warranty, MUSIC Group shall not be held responsible for any cost resulting from such a modification/adaptation.

3 This limited warranty covers only the product hardware. It does not cover technical assistance for hardware or software usage and it does not cover any software products whether or not contained in the product. Any such software is provided "AS IS" unless expressly provided for in any enclosed software limited warranty.

4 This limited warranty is invalid if the factory-applied serial number has been altered or removed from the product.

5 Free inspections and maintenance/repair work are expressly excluded from this limited warranty, in particular, if caused by improper handling of the product by the user. This also applies to defects caused by normal wear and tear, in particular, of faders, crossfaders, potentiometers, keys/buttons, guitar strings, illuminants and similar parts.

6 Damage/defects caused by the following conditions are not covered by this limited warranty:

- improper handling, neglect or failure to operate the unit in compliance with the instructions given in BEHRINGER user or service manuals;
- connection or operation of the unit in any way that does not comply with the technical or safety regulations applicable in the country where the product is used;
- damage/defects caused by acts of God/Nature (accident, fire, flood, etc) or any other condition that is beyond the control of MUSIC Group.

7 Any repair or opening of the unit carried out by unauthorized personnel (user included) will void the limited warranty.

8 If an inspection of the product by MUSIC Group shows that the defect in question is not covered by the limited warranty, the inspection costs are payable by the customer.

9 Products which do not meet the terms of this limited warranty will be repaired exclusively at the buyer's expense. MUSIC Group or its authorized service center will inform the buyer of any such circumstance. If the buyer fails to submit a written repair order within 6 weeks after notification, MUSIC Group will return the unit C.O.D. with a separate invoice for freight and packing. Such costs will also be invoiced separately when the buyer has sent in a written repair order.

EN

10 Authorized BEHRINGER dealers do not sell new products directly in online auctions. Purchases made through an online auction are on a “buyer beware” basis. Online auction confirmations or sales receipts are not accepted for warranty verification and MUSIC Group will not repair or replace any product purchased through an online auction.

### § 5 Warranty transferability

This limited warranty is extended exclusively to the original buyer (customer of authorized retail dealer) and is not transferable to anyone who may subsequently purchase this product. No other person (retail dealer, etc.) shall be entitled to give any warranty promise on behalf of MUSIC Group.

### § 6 Claim for damage

Subject only to the operation of mandatory applicable local laws, MUSIC Group shall have no liability to the buyer under this warranty for any consequential or indirect loss or damage of any kind. In no event shall the liability of MUSIC Group under this limited warranty exceed the invoiced value of the product.

### § 7 Limitation of liability

This limited warranty is the complete and exclusive warranty between you and MUSIC Group. It supersedes all other written or oral communications related to this product. MUSIC Group provides no other warranties for this product.

### § 8 Other warranty rights and national law

1 This limited warranty does not exclude or limit the buyer's statutory rights as a consumer in any way.

2 The limited warranty regulations mentioned herein are applicable unless they constitute an infringement of applicable mandatory local laws.

3 This warranty does not detract from the seller's obligations in regard to any lack of conformity of the product and any hidden defect.

### § 9 Amendment

Warranty service conditions are subject to change without notice. For the latest warranty terms and conditions and additional information regarding MUSIC Group's limited warranty, please see complete details online at behringer.com.

\* MUSIC Group Macao Commercial Offshore Limited of Rue de Pequim No. 202-A, Macau Finance Centre 9/J, Macau, including all MUSIC Group companies

### ES Instrucciones de seguridad



Las terminales marcadas con este símbolo transportan corriente eléctrica de magnitud suficiente como para constituir un riesgo de descarga eléctrica. Utilice solo cables de altavoz de alta calidad con clavijas TS de 6,3 mm pre-instaladas (puede adquirirlos en comercios especializados en audio). Cualquier otra instalación o modificación debe ser realizada únicamente por un técnico cualificado.



Este símbolo, siempre que aparece, le advierte de la presencia de voltaje peligroso sin aislar dentro de la caja; este voltaje puede ser suficiente para constituir un riesgo de descarga.



Este símbolo, siempre que aparece, le advierte sobre instrucciones operativas y de mantenimiento que aparecen en la documentación adjunta. Por favor, lea el manual.



#### Atención

Para reducir el riesgo de descarga eléctrica, no quite la tapa (o la parte posterior). No hay piezas en el interior del equipo que puedan ser reparadas por el usuario. Si es necesario, póngase en contacto con personal cualificado.



#### Atención

Para reducir el riesgo de incendio o descarga eléctrica, no exponga este aparato a la lluvia, humedad o alguna otra fuente que pueda salpicar o derramar algún líquido sobre el aparato. No coloque ningún tipo de recipiente para líquidos sobre el aparato.



#### Atención

Las instrucciones de servicio deben llevarlas a cabo exclusivamente personal cualificado. Para evitar el riesgo de una descarga eléctrica, no realice reparaciones que no se encuentren

descritas en el manual de operaciones. Las reparaciones deben ser realizadas exclusivamente por personal cualificado.

1. Lea las instrucciones.
2. Conserve estas instrucciones.
3. Preste atención a todas las advertencias.
4. Siga todas las instrucciones.
5. No use este aparato cerca del agua.
6. Limpie este aparato con un paño seco.
7. No bloquee las aberturas de ventilación. Instale el equipo de acuerdo con las instrucciones del fabricante.

8. No instale este equipo cerca de fuentes de calor tales como radiadores, acumuladores de calor, estufas u otros aparatos (incluyendo amplificadores) que puedan producir calor.

9. No elimine o deshabilite nunca la conexión a tierra del aparato o del cable de alimentación de corriente. Un enchufe polarizado tiene dos polos, uno de los cuales tiene un contacto más ancho que el otro. Una clavija con puesta a tierra dispone de tres contactos: dos polos y la puesta a tierra. El contacto ancho y el tercer contacto, respectivamente, son los que garantizan una mayor seguridad. Si el enchufe suministrado con el equipo no concuerda con la toma de corriente, consulte con un electricista para cambiar la toma de corriente obsoleta.

10. Coloque el cable de suministro de energía de manera que no pueda ser pisado y que esté protegido de objetos afilados. Asegúrese de que el cable de suministro de energía esté protegido, especialmente en la zona de la clavija y en el punto donde sale del aparato.

11. Use únicamente los dispositivos o accesorios especificados por el fabricante.



12. Use únicamente la carretilla, plataforma, trípode, soporte o mesa especificados por el fabricante

o suministrados junto con el equipo. Al transportar el equipo, tenga cuidado para evitar daños y caídas al tropezar con algún obstáculo.

13. Desenchufe el equipo durante tormentas o si no va a utilizarlo durante un periodo largo.

14. Confíe las reparaciones únicamente a servicios técnicos cualificados. La unidad requiere mantenimiento siempre que haya sufrido algún daño, si el cable de suministro de energía o el enchufe presentaran daños, se hubiera derramado un líquido o hubieran caído objetos dentro del equipo, si el aparato hubiera estado expuesto a la humedad o la lluvia, si ha dejado de funcionar de manera normal o si ha sufrido algún golpe o caída.

15. Al conectar la unidad a la toma de corriente eléctrica asegúrese de que la conexión disponga de una unión a tierra.

16. Si el enchufe o conector de red sirve como único medio de desconexión, éste debe ser accesible fácilmente.



### Negación Legal

Las especificaciones técnicas y la apariencia de este aparato están sujetas a cambios sin previo aviso. La información contenida en este documento es correcta hasta la fecha de su impresión. Todas las marcas registradas son propiedad de sus respectivos dueños. MUSIC Group no acepta ningún tipo de responsabilidad por posibles daños y perjuicios sufridos por cualquier persona que se haya basado completamente o en parte en las descripciones, fotografías o explicaciones que aparecen en este documento. Los colores y especificaciones técnicas pueden variar ligeramente de un producto a otro. Los productos BEHRINGER son comercializados únicamente a través de distribuidores oficiales. Los distribuidores y mayoristas no son agentes de MUSIC Group, por lo que no están autorizados a conceder ningún tipo de contrato o garantía que obligue a MUSIC Group de forma expresa o implícita. Este manual está protegido por las leyes del copyright. Este manual no puede ser reproducido o transmitido, ni completo ni en parte, por ningún tipo de medio, tanto si es electrónico como mecánico, incluyendo el fotocopiado o registro de cualquier tipo y para cualquier fin, sin la autorización expresa y por escrito de Red Chip Company Ltd.

RESERVADOS TODOS LOS DERECHOS.  
© 2010 Red Chip Company Ltd.  
Trident Chambers, Wickhams Cay, P.O. Box 146,  
Road Town, Tortola, British Virgin Islands

EN

ES



## Garantía

### § 1 Garantía

1 Esta garantía limitada solo es válida si ha adquirido este producto en un distribuidor autorizado BEHRINGER en el país de compra. Puede encontrar un listado de los distribuidores autorizados en la página web de BEHRINGER (behringer.com) dentro de la sección "Donde comprar", o poniéndose en contacto con el centro BEHRINGER más cercano a Vd.

2 MUSIC Group\* garantiza que todas las piezas mecánicas y electrónicas de este aparato no tienen ningún defecto ni en materiales ni en mano de obra bajo condiciones de uso normales durante un periodo de un (1) año desde la fecha de compra original (vea más adelante el punto § 4 de esta garantía limitada), salvo que alguna normativa local obligue a un periodo mínimo de garantía superior. Si este aparato da muestras de cualquier tipo de avería, que no esté excluido de acuerdo al punto § 4 siguiente, dentro del periodo de garantía especificado, MUSIC Group podrá, a su propio criterio, sustituir o reparar el aparato usando para ello tanto piezas nuevas como recicladas. En el caso de que MUSIC Group decida sustituir el aparato completo, esta garantía limitada será aplicable a la unidad de sustitución durante el tiempo restante de la garantía inicial, es decir, un (1) año (o el mínimo legal aplicable de acuerdo a normativas locales) desde la fecha de compra del aparato original.

3 Una vez que sea aceptada una reclamación en periodo de garantía, el aparato reparado o sustituido será devuelto por MUSIC Group al usuario a portes pagados.

4 No será aceptada ninguna reclamación en periodo de garantía por motivos y cauces distintos a los indicados en este documento.

CONSERVE SU RECIBO DE COMPRA O FACTURA, DADO QUE ESO SUPONE SU PRUEBA DE COMPRA DE CARA A LA GARANTIA LIMITADA. ESTA GARANTIA LIMITADA QUEDARA ANULADA SI NO DISPONE DE PRUEBA DE COMPRA.

### § 2 Registro online

Después de la compra, no olvide registrar su nuevo aparato BEHRINGER dentro del apartado "Support" de nuestra página web, behringer.com y leer completamente los términos y condiciones de nuestra garantía limitada. El registrar su compra y los datos de este aparato nos ayudará a procesar cualquier reclamación de una forma más rápida y eficaz. ¡Gracias por su cooperación!

### § 3 Autorización de retorno de material

1 Para que este aparato pueda ser reparado deberá ponerse en contacto con el comercio en el que adquirió este aparato. En el caso de que no exista un distribuidor BEHRINGER en las inmediaciones, puede ponerse en contacto con el distribuidor BEHRINGER de su país, que encontrará dentro del apartado "Support" de nuestra página web behringer.com. En caso de que su país no aparezca en ese listado, acceda a la sección "Online Support" (que también encontrará dentro del apartado "Support" de nuestra página web) y compruebe si su problema aparece descrito y solucionado allí. De forma alternativa, envíenos a través de la página web behringer.com una solicitud online de soporte en periodo de garantía ANTES de devolvernos el aparato. Cualquier consulta o reclamación debe ir acompañada por una descripción del problema y por el número de serie del aparato. Una vez que hayamos verificado que el aparato se encuentra dentro del periodo de garantía a través del recibo de compra original, MUSIC Group le remitirá un número de autorización de devolución de aparatos ("RMA").

2 Posteriormente, deberá devolvernos el aparato dentro de su embalaje original, junto con el número de autorización que le haya sido facilitado, a la dirección indicada por MUSIC Group.

3 No será aceptado ningún envío a portes debidos.

### § 4 Exclusiones de esta garantía

1 Esta garantía limitada no cubre ningún tipo de consumible incluyendo, pero sin limitación alguna, los fusibles y las pilas. En aquellos países en los que sea aplicable, MUSIC Group garantiza que las válvulas y medidores de este aparato están libres de defectos en materiales y mano de obra durante un periodo de noventa (90) días desde la fecha de compra.

2 Esta garantía limitada no cubrirá el producto si ha sido electrónica o mecánicamente modificado de cualquier forma. Si este aparato debe ser modificado o adaptado de cara a cumplir con cualquier standard técnico o de seguridad aplicable para su país o región, en países distintos a los que este aparato haya sido fabricado o diseñado originalmente, dicha modificación/adaptación no será considerada un defecto en materiales o mano de obra. Esta garantía limitada no cubrirá por tanto tal tipo de modificación/adaptación, tanto si es realizada por un técnico especialista como si no. De acuerdo a los términos de esta garantía limitada, MUSIC Group no será responsable de los gastos producidos por ese tipo de modificación/adaptación.

3 Esta garantía limitada cubre solo el hardware o producto físico. No cubre por tanto la asistencia técnica en cuanto a uso del producto o del software ni tampoco ningún producto de software tanto si está contenido en el propio aparato como si es externo. Cualquier tipo de software es suministrado "TAL COMO ES" salvo que se indique expresamente otra cosa en la garantía limitada del software.

4 Esta garantía limitada quedará anulada si el número de serie asignado en fábrica ha sido modificado o eliminado del producto.

5 Esta garantía excluye expresamente cualquier tipo de revisión gratuita y o trabajo de mantenimiento/repación, en concreto, todas aquellas producidas por un uso incorrecto o inadecuado del aparato por parte del usuario. Esto también se aplica a aquellos defectos producidos por el uso y desgaste normales, en especial de los faders,

crossfaders, potenciómetros, teclas, cuerdas de guitarra, pilotos y piezas similares.

6 Los daños/averías ocasionados por las siguientes condiciones NO quedan cubiertos por esta garantía limitada:

- uso incorrecto o inadecuado, negligente o el uso de este aparato sin cumplir con lo indicado en las instrucciones facilitadas por BEHRINGER en los manuales;
- la conexión o uso de este aparato en cualquier sistema o forma que no cumpla con las normas técnicas o de seguridad aplicables en el país en el que sea usado este aparato;
- los daños/averías producidos por desastres naturales/fenómenos atmosféricos (accidentes, incendios, inundaciones) o cualquier otra situación que quede fuera del control de MUSIC Group.

7 La reparación de este aparato o la apertura de su carcasa por cualquier persona no autorizada (incluyendo el propio usuario) anulará esta garantía limitada.

8 En caso de que un examen de este aparato por parte de MUSIC Group demuestre que el defecto o avería en cuestión no queda cubierto por esta garantía limitada, el coste de dicha inspección deberá ser pagado por el usuario.

9 Aquellos productos que no cumplan con los términos de esta garantía limitada serán reparados EXCLUSIVAMENTE con cargo al usuario. MUSIC Group o sus servicios técnicos oficiales informarán al usuario en caso de que se produzca esa circunstancia. Si el usuario no remite una autorización de reparación por escrito en las 6 semanas siguientes a nuestra notificación, MUSIC Group devolverá la unidad a portes debidos, junto con una factura por los gastos. En caso de que el usuario haya remitido la autorización de reparación, esos costes también le serán facturados aparte.

10 Los distribuidores autorizados BEHRINGER no venden productos nuevos a través de sistemas de subastas online. Los compradores que accedan a este tipo de subastas se harán responsables plenamente de esas compras. Las confirmaciones o recibos de compras de subastas online no son válidas como verificaciones de garantía, por lo que

MUSIC Group no reparará ni sustituirá ningún producto que haya sido adquirido a través de este tipo de sistemas.

### § 5 Transferibilidad de la garantía

Esta garantía limitada es aplicable únicamente al comprador original (comprador a través de distribuidor minorista autorizado) y no es transferible a terceras personas que puedan comprar este aparato al comprador original. Ninguna persona (comercio minorista, etc.) está autorizada a ofrecer ningún otro tipo de garantía en nombre de MUSIC Group.

### § 6 Reclamaciones

Con las limitaciones propias de las normativas y leyes locales aplicables, MUSIC Group no será responsable de cara al comprador por el daño emergente, lucro cesante o daños y perjuicios de cualquier tipo. Bajo ningún concepto la responsabilidad de MUSIC Group por esta garantía limitada sobrepasará el valor de este producto de acuerdo a la factura.

### § 7 Limitación de responsabilidades

Esta garantía limitada es la única y exclusiva garantía entre Vd. y MUSIC Group. Esta garantía sustituye a cualquier otra comunicación verbal o escrita relacionada con este aparato. MUSIC Group no ofrece ninguna otra garantía relativa a este producto.

### § 8 Otros derechos de garantías y Leyes nacionales

1 Esta garantía limitada no excluye ni limita los derechos legales propios del comprador como tal.

2 Los puntos de esta garantía limitada y mencionados aquí son aplicables salvo en el caso de que supongan la infracción de cualquier legislación local aplicable.

3 Esta garantía no limita la obligación del vendedor en lo relativo a la conformidad de este aparato de acuerdo a las leyes y las responsabilidades por vicios ocultos.

### § 9 Notas finales

Las condiciones de este servicio de garantía están sujetas a cambios sin previo aviso. Si quiere consultar los términos y condiciones de garantía actualizados, así como información adicional sobre la garantía limitada de MUSIC Group, consulte todos los detalles online en la página web behringer.com.

\* MUSIC Group Macao Commercial Offshore Limited of Rue de Pequim No. 202-A, Macau Finance Centre 9/J, Macau, incluidas todas las empresas MUSIC Group

**FR** Consignes de sécurité

 Les points repérés par ce symbole portent une tension électrique suffisante pour constituer un risque d'électrocution. Utilisez uniquement des câbles d'enceintes de haute qualité disponibles dans les points de vente avec les connecteurs Jack mono 6,35 mm déjà installés. Toute autre installation ou modification doit être effectuée uniquement par un personnel qualifié.

 Ce symbole avertit de la présence d'une tension dangereuse et non isolée à l'intérieur de l'appareil - elle peut provoquer des chocs électriques.

 **Attention**  
Ce symbole signale les consignes d'utilisation et d'entre !  
Tien importantes dans la documentation fournie. Lisez les consignes de sécurité du manuel d'utilisation de l'appareil.

 **Attention**  
Pour éviter tout risque de choc électrique, ne pas ouvrir le capot de l'appareil ni démonter le panneau arrière. L'intérieur de l'appareil ne possède aucun élément réparable par l'utilisateur. Laisser toute réparation à un professionnel qualifié.

 **Attention**  
Pour réduire les risques de feu et de choc électrique, n'exposez pas cet appareil à la pluie, à la moisissure, aux gouttes ou aux éclaboussures. Ne posez pas de récipient contenant un liquide sur l'appareil (un vase par exemple).

 **Attention**  
Ces consignes de sécurité et d'entretien sont destinées à un personnel qualifié. Pour éviter tout risque de choc électrique, n'effectuez aucune réparation sur l'appareil qui ne soit décrite par le manuel d'utilisation. Les éventuelles réparations doivent être effectuées uniquement par un technicien spécialisé.

1. Lisez ces consignes.
2. Conservez ces consignes.
3. Respectez tous les avertissements.
4. Respectez toutes les consignes d'utilisation.
5. N'utilisez jamais l'appareil à proximité d'un liquide.
6. Nettoyez l'appareil avec un chiffon sec.
7. Veillez à ne pas empêcher la bonne ventilation de l'appareil via ses ouïes de ventilation. Respectez les consignes du fabricant concernant l'installation de l'appareil.
8. Ne placez pas l'appareil à proximité d'une source de chaleur telle qu'un chauffage, une cuisinière ou tout appareil dégageant de la chaleur (y compris un ampli de puissance).
9. Ne supprimez jamais la sécurité des prises bipolaires ou des prises terre. Les prises bipolaires possèdent deux contacts de largeur différente. Le plus large est le contact de sécurité. Les prises terre possèdent deux contacts plus une mise à la terre servant de sécurité. Si la prise du bloc d'alimentation ou du cordon d'alimentation fourni ne correspond pas à celles de votre installation électrique, faites appel à un électricien pour effectuer le changement de prise.
10. Installez le cordon d'alimentation de telle façon que personne ne puisse marcher dessus et qu'il soit protégé d'arêtes coupantes. Assurez-vous que le cordon d'alimentation est suffisamment protégé, notamment au niveau de sa prise électrique et de l'endroit où il est relié à l'appareil; cela est également valable pour une éventuelle rallonge électrique.

11. Utilisez exclusivement des accessoires et des appareils supplémentaires recommandés par le fabricant.



12. Utilisez exclusivement des chariots, des diables, des présentoirs, des pieds et des surfaces de travail recommandés par le fabricant ou livrés avec le produit. Déplacez précautionneusement tout chariot ou diable chargé pour éviter d'éventuelles blessures en cas de chute.

13. Débranchez l'appareil de la tension secteur en cas d'orage ou si l'appareil reste inutilisé pendant une longue période de temps.

14. Les travaux d'entretien de l'appareil doivent être effectués uniquement par du personnel qualifié. Aucun entretien n'est nécessaire sauf si l'appareil est endommagé de quelque façon que ce soit (dommages sur le cordon d'alimentation ou la prise par exemple), si un liquide ou un objet a pénétré à l'intérieur du châssis, si l'appareil a été exposé à la pluie ou à l'humidité, s'il ne fonctionne pas correctement ou à la suite d'une chute.

15. L'appareil doit être connecté à une prise secteur dotée d'une protection par mise à la terre.



16. La prise électrique ou la prise IEC de tout appareil dénué de bouton marche/arrêt doit rester accessible en permanence.

**Déni Légal**

Les caractéristiques et l'apparence sont sujettes à modifications sans préavis. Les informations ci-présentes sont correctes au moment de l'impression. Toutes les marques déposées sont la propriété de leurs propriétaires respectifs. La société MUSIC Group n'accepte aucune responsabilité dans les éventuels dommages ou pertes subis par un tiers en se basant en entier ou en partie sur les descriptions, photographies ou déclarations contenues dans ce document. Les couleurs et caractéristiques peuvent varier légèrement de celles du produit. Les produits BEHRINGER ne sont vendus que par le biais de revendeurs agréés. Les distributeurs et les revendeurs ne sont pas agents de MUSIC Group et n'ont absolument aucune autorité pour engager ou représenter la société MUSIC Group de façon implicite, explicite ou indirecte. Ce mode d'emploi est protégé par droits d'auteurs. Il est interdit de transmettre ou de copier ce mode d'emploi sous quelle forme que ce soit, par quel moyen que ce soit, électronique ou mécanique, ce qui comprend les moyens de photocopie et d'enregistrement de quelle façon que ce soit, quel que soit le but, sans la permission écrite expresse de Red Chip Company Ltd.

TOUS DROITS RÉSERVÉS.  
© 2010 Red Chip Company Ltd.  
Trident Chambers, Wickhams Cay, P.O. Box 146,  
Road Town, Tortola, Iles Vierges Britanniques

**Garantie****§ 1 Garantie**

1 Cette garantie limitée n'est valide que si vous avez acheté ce produit auprès d'un revendeur BEHRINGER agréé dans le pays d'achat. Vous trouverez une liste des revendeurs agréés sur le site de BEHRINGER, à l'adresse behringer.com dans la section "Where to Buy", ou vous pouvez contacter le bureau BEHRINGER le plus proche de chez vous.

2 MUSIC Group\* garantit les composants mécaniques et électroniques de ce produit contre tout défaut matériel ou de main-d'oeuvre lorsqu'il est utilisé dans des conditions normales, pendant une période de un (1) an à partir de la date d'achat (consultez le chapitre n° § 4 ci-dessous), sauf si une durée de garantie plus longue est stipulée par les législations locales. En cas de défaut du produit pendant la période de garantie spécifiée (rentrant dans le cadre défini par le chapitre § 4), MUSIC Group, à sa propre discrétion, pourra décider de remplacer ou de

réparer le produit en utilisant des pièces ou des produits neufs ou reconditionnés. Dans le cas où MUSIC Group déciderait de remplacer la totalité du produit, cette garantie limitée s'applique au produit de remplacement pour le restant de la période de garantie, soit une (1) année (sauf si une durée de garantie plus longue est stipulée par les législations locales) à partir de la date d'achat du produit initial.

3 Après l'acceptation de la demande de garantie, le produit remplacé ou réparé sera renvoyé au client avec le port payé par MUSIC Group.

4 Toute demande de garantie autre que celle définie par le texte ci-avant sera refusée.

CONSERVEZ VOTRE REÇU D'ACHAT. IL EST VOTRE PREUVE D'ACHAT ET PREUVE DE GARANTIE. CETTE GARANTIE LIMITÉE EST NON AVENANTE SANS PREUVE D'ACHAT.

**§ 2 Enregistrement en ligne**

Pensez à enregistrer votre nouveau produit BEHRINGER dès l'achat sur behringer.com dans la section "Support" et prenez le temps de lire avec attention les termes et conditions de cette garantie. L'enregistrement de votre achat et matériel nous aidera à traiter vos réparations plus rapidement et plus efficacement. Merci de votre coopération !

**§ 3 Autorisation de retour de matériel**

1 Pour faire jouer la garantie, contactez le revendeur auprès duquel vous avez acheté l'appareil. Si votre revendeur BEHRINGER ne se trouve pas à proximité, contactez le distributeur BEHRINGER de votre pays, dont la liste se trouve dans la section "Support" du site behringer.com. Si vous ne trouvez pas votre pays dans la liste, essayez de régler votre problème dans la section "Online Support" de la page "Support" sur le site behringer.com. Autrement, vous pouvez faire une demande de prise en charge par la garantie en ligne sur le site behringer.com AVANT de nous renvoyer le produit. Toutes les demandes doivent être accompagnées d'une description du problème et du numéro de série du produit. Après avoir vérifié la validité de la garantie par la consultation du reçu ou

du bon d'achat original, MUSIC Group vous donnera un numéro d'autorisation de retour ("NAR ou RMA").

2 Le produit doit ensuite être retourné dans son emballage d'origine avec le numéro d'autorisation de retour à l'adresse indiquée par MUSIC Group.

3 Seuls les paquets dont le port a été acquitté seront acceptés.

**§ 4 Exclusions de garantie**

1 Cette garantie limitée ne couvre pas les consommables et/ou pièces jetables comme, par exemple, les fusibles et les piles. Dans les cas possibles, MUSIC Group garantit les lampes ou afficheurs contenus dans le produit contre tout défaut de pièce ou de main d'œuvre pour une période de quatre-vingt-dix (90) jours à partir de la date d'achat.

2 Cette garantie limitée ne couvre pas le produit s'il a été modifié de façon électronique ou mécanique. Si le produit doit être modifié ou adapté pour être compatible avec une législation locale ou nationale relative à la sécurité ou aux normes techniques, dans un pays qui n'est pas le pays pour lequel le produit a été prévu et fabriqué à l'origine, cette modification/adaptation ne sera pas considérée comme un défaut de pièce ou de main d'œuvre. Cette garantie limitée ne couvre pas ces modifications/adaptations, qu'elles aient été réalisées correctement ou non. Selon les termes de cette garantie limitée, MUSIC Group ne pourra pas être tenu responsable des coûts issus de telles modifications/adaptations.

3 Cette garantie limitée ne couvre que l'aspect matériel du produit. Elle ne couvre pas l'assistance technique liée à l'utilisation d'un matériel ou d'un logiciel et ne couvre aucun produit logiciel fourni ou non avec le produit. Les logiciels sont fournis "TEL QUEL" à moins que le logiciel ne soit expressément fourni avec sa propre garantie.

4 Cette garantie limitée n'est pas valide si le numéro de série appliqué en usine a été modifié ou supprimé du produit.



⑤ Les inspections gratuites et les travaux de maintenance/réparation sont totalement exclus de cette garantie, notamment, si le problème vient d'une mauvaise manutention ou de l'utilisation du produit par l'utilisateur. Cette exclusion s'applique également aux défauts et pannes liés par l'usure normale, C'est en particulier le cas des Fadars, Crossfadars, potentiomètres, touches/boutons, cordes d'instrument de musique, témoins lumineux et toutes pièces ou éléments similaires.

⑥ Les dommages/pannes causés par les conditions suivantes ne sont pas couverts par la garantie :

- Mauvaise manutention ou entretien, négligence ou non respect de l'utilisation du produit selon les instructions données dans le mode d'emploi ou le guide d'entretien BEHRINGER.
- Connexion ou utilisation de l'appareil d'une façon ne correspondant pas aux procédures ou législations de sûreté ou techniques applicables dans le pays où le produit a été vendu.
- Dommages/pannes causés par l'acte de Dieu ou de la Nature (accident, incendie, inondation, etc.) ou toute autre condition au-delà du contrôle de MUSIC Group.

⑦ Toute réparation ou ouverture du boîtier réalisée par un personnel non agréé (ce qui comprend l'utilisateur) annule immédiatement la garantie.

⑧ Si une inspection du produit réalisée par MUSIC Group indique que la panne ou le défaut en question n'est pas couvert par la garantie, les coûts d'inspection seront à la charge du client.

⑨ Les produits qui ne sont pas pris en charge par les termes de cette garantie seront réparés à la charge de l'acheteur. MUSIC Group ou ses centres de réparation agréés informeront l'acheteur de telles circonstances. Si l'acheteur ne soumet pas un formulaire de réparation écrit dans les 6 semaines suivant la notification, MUSIC Group renverra le produit à vos frais avec une facture séparée pour les

frais de port et d'emballage. Ces coûts seront également facturés séparément une fois que l'acheteur a envoyé sa demande écrite de réparation.

⑩ Les revendeurs BEHRINGER agréés ne vendent pas de produits neufs directement dans les enchères en ligne. Les achats réalisés dans les enchères en ligne sont laissés à l'entière responsabilité et aux risques de l'acheteur. Les preuves d'achat issues de ventes aux enchères en ligne ne sont pas acceptées comme vérification ou preuve d'achat et MUSIC Group ne réparera et ne remplacera pas les produits achetés aux enchères en ligne.

### § 5 Transfert de garantie

Cette garantie limitée est attribuée uniquement à l'acheteur initial (client d'un revendeur agréé). Elle n'est pas transférable aux personnes suivantes qui achètent le produit. Personne n'est autorisé (revendeur, etc.) à donner une promesse de garantie de la part de MUSIC Group.

### § 6 Réparation de dommages

Sujet uniquement aux lois locales applicables, MUSIC Group ne peut pas être tenu responsable auprès de l'acheteur, par cette garantie, d'aucun dommage ou d'aucune perte indirecte liée à l'utilisation du produit. La responsabilité de MUSIC Group ne peut en aucun cas, même dans le cadre de la garantie, dépasser la valeur du produit indiquée sur la facture d'achat.

### § 7 Limitation de responsabilité

Cette garantie limitée telle que présentée dans cette page représente la seule garantie contractuelle entre vous et MUSIC Group. Elle annule et remplace tous les autres moyens de communication écrits ou oraux liés à ce produit. MUSIC Group ne fournit aucune garantie pour ce produit.

### § 8 Autres droits et lois nationales

① Cette garantie limitée n'exclue pas ou ne limite en aucune façon les droits statutaires de l'acheteur en tant que consommateur.

② Les réglementations de la garantie limitée mentionnées dans ces pages ne sont applicables que dans le cadre des lois locales.

③ Cette garantie n'exempt pas le vendeur de ses obligations de respect de conformité du produit aux législations locales et de prise en charge des défauts cachés.

### § 9 Amendements

Les conditions de cette garantie sont sujettes à modification sans préavis. Pour obtenir les conditions de garantie les plus récentes ainsi que toute autre information relative à la garantie des produits MUSIC Group, consultez le site Internet behringer.com.

\* MUSIC Group Macao Commercial Offshore Limited de la Rue de Pequim, n° 202-A, Macau Finance Centre 9/J, Macau, y compris toutes MUSIC Group sociétés

# EUROPOWER EPQ1200/EPQ2000 Hook-up

## Step 1: Hook-Up

## Paso 1: Conexión

## Etape 1 : Connexions

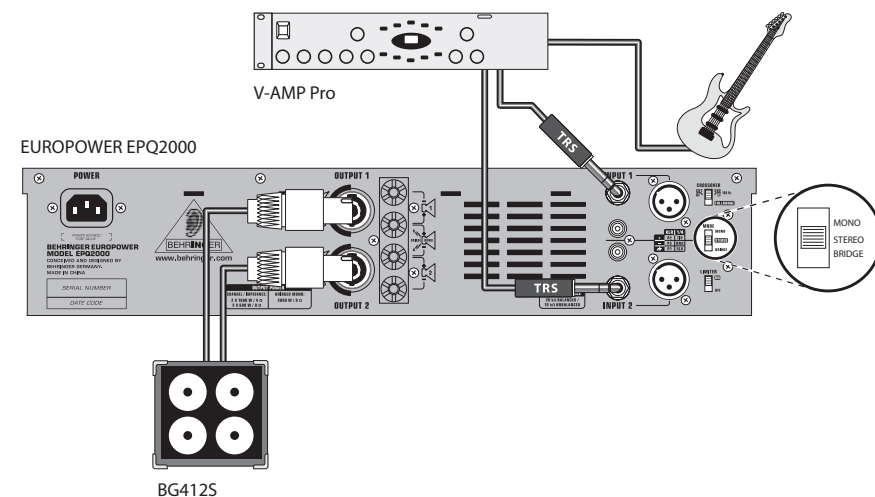
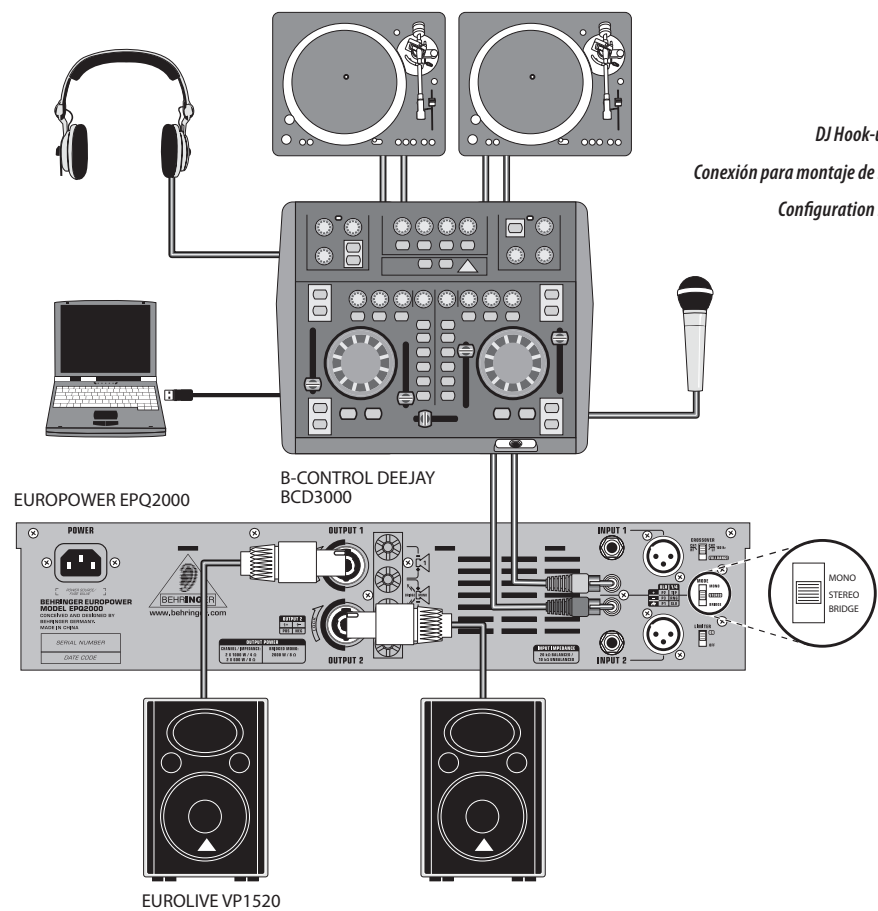
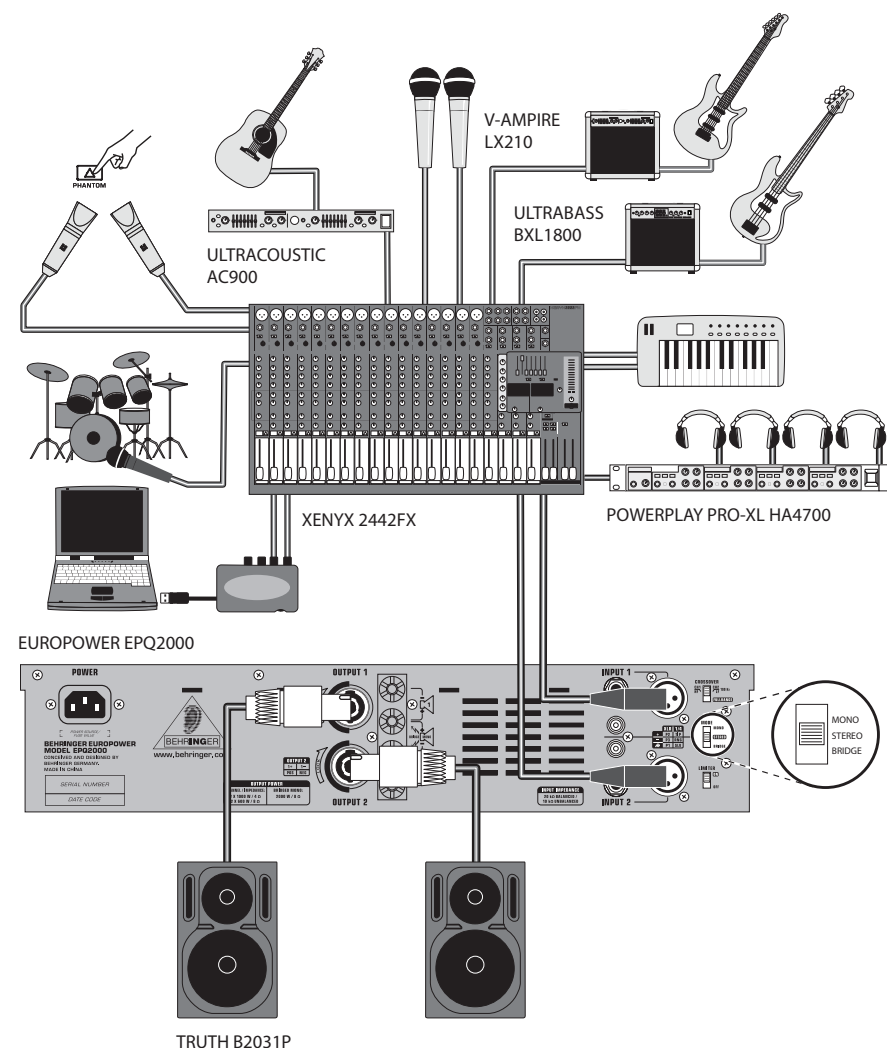
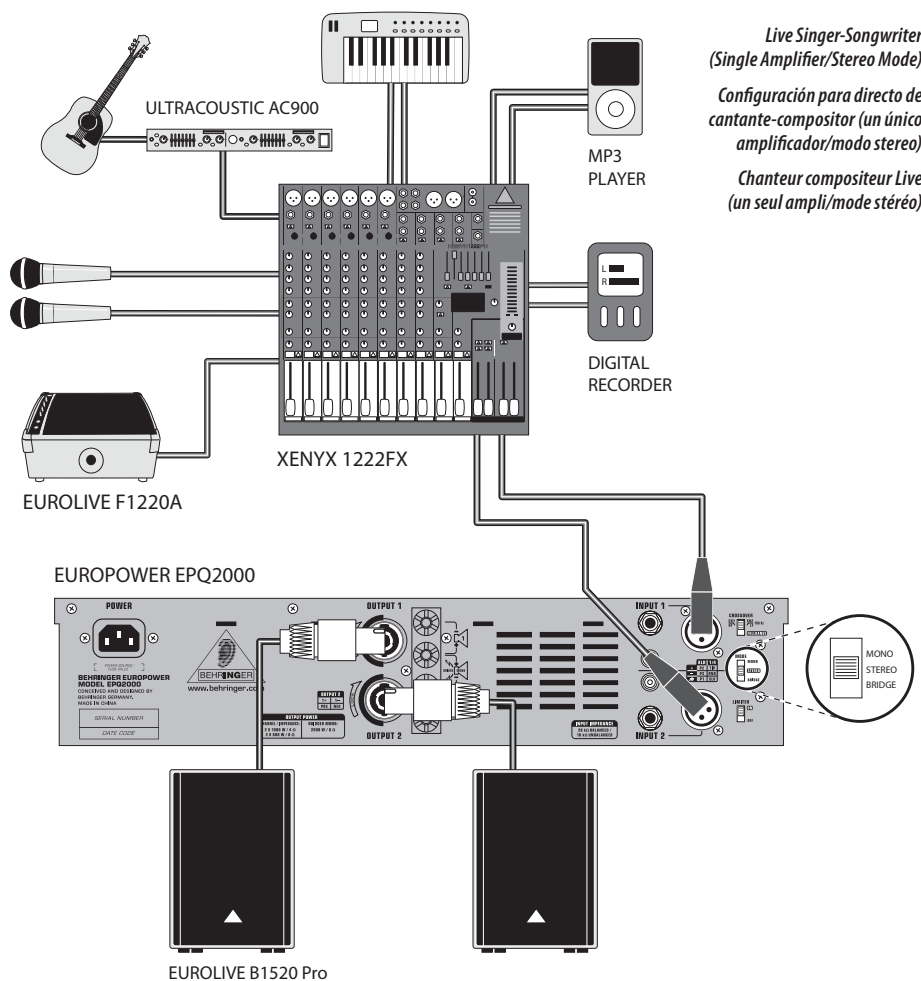

# EUROPOWER EPQ1200/EPQ2000 Controls

## Step 2: Controls

### Paso 2: Controles

### Etape 2 : Réglages

**SIGNAL and LIMIT LEDs** display the signal level for each channel. Reduce the input gain if the blue LIMIT LED lights up continuously.

Los pilotos **SIGNAL** y **LIMIT** le indican el nivel de la señal para cada canal. Reduzca la ganancia de entrada si el piloto azul LIMIT se ilumina de forma continua.

Les Leds **SIGNAL** et **LIMIT** affichent le niveau du signal de chaque canal. Réduisez le gain d'entrée si la Led bleue LIMIT reste allumée.

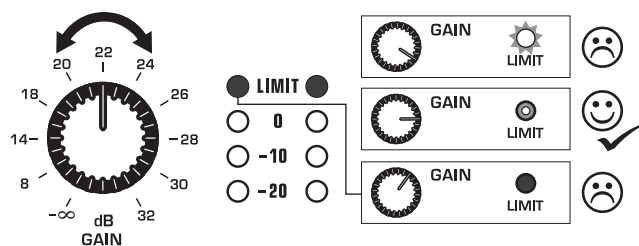

**GAIN CONTROLS**— Adjust the input level using these knobs. To increase signal gain, rotate the knobs clockwise; to reduce the gain, rotate the knobs counter-clockwise.

**CONTROLES GAIN**— Ajuste el nivel de entrada por medio de estos mandos. Para aumentar la ganancia de la señal, gire estos mandos a la derecha y a la izquierda para reducirla.

**BOUTONS GAIN CONTROLS**— Déterminent le niveau d'entrée. Pour augmenter le gain, tournez les boutons vers la droite ; pour réduire le gain, tournez les boutons vers la gauche.

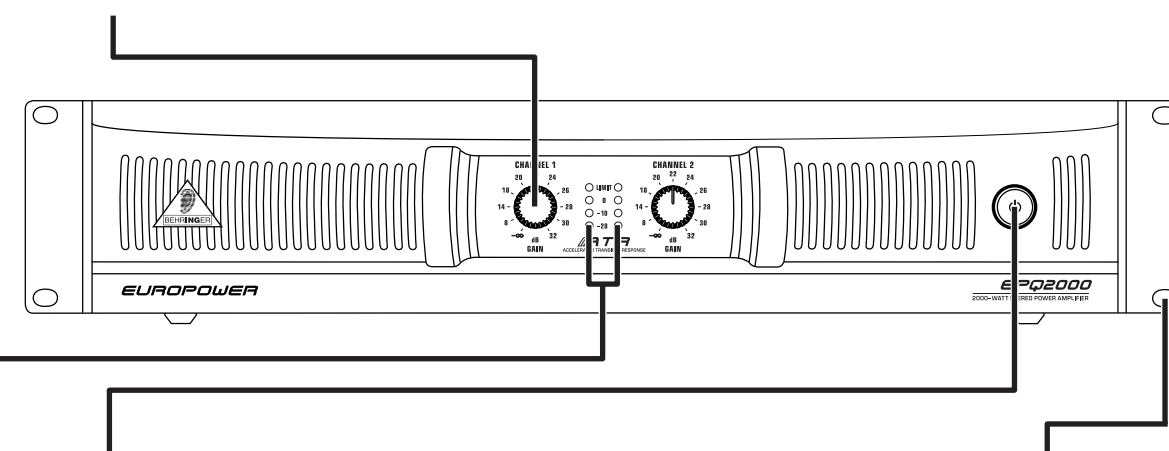

**POWER BUTTON/LED**— Press this button to turn the amplifier on and off.

**BOTON/PILOTO POWER**— Pulse este botón para encender o apagar el amplificador.

**INTERRUPTEUR SECTEUR/LED**— Appuyez sur ce bouton pour placer l'amplificateur sous/hors tension.

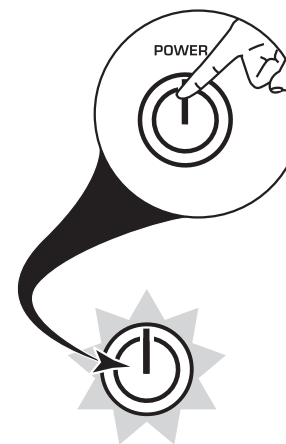

**RACK EARS**— Secure the unit into a rack using four attaching screws and washers (fasteners not included). Requires two rack units.

**ESCUADRAS PARA COLOCACION EN RACK**— Coloque esta unidad en un bastidor rack usando los cuatro tornillos y arandelas incluidas (no se incluyen tuercas). Esta unidad requiere dos espacios rack para su instalación.

**POIGNÉES**— Fixez l'amplificateur au boîtier Rack en utilisant quatre vis et rondelles (non fournies). Cet amplificateur utilise deux espaces Rack en hauteur.



# EUROPOWER EPQ1200/EPQ2000 Controls

## Step 2: Controls

### Paso 2: Controles

### Etape 2 : Réglages

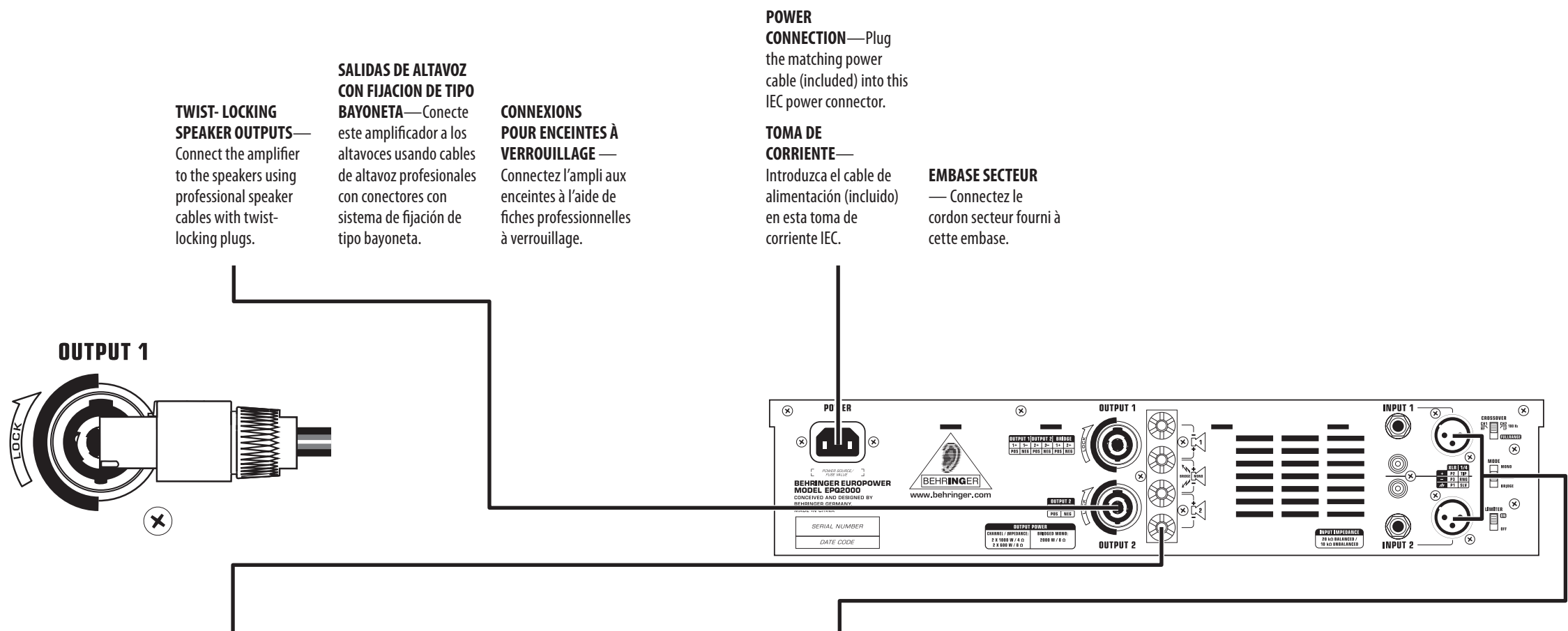

**TWIST- LOCKING SPEAKER OUTPUTS**— Connect the amplifier to the speakers using professional speaker cables with twist-locking plugs.

**SALIDAS DE ALTAVOZ CON FIJACION DE TIPO BAYONETA**— Conecte este amplificador a los altavoces usando cables de altavoz profesionales con conectores con sistema de fijación de tipo bayoneta.

**CONNEXIONS POUR ENCEINTES À VERROUILLAGE**— Connectez l'ampli aux enceintes à l'aide de fiches professionnelles à verrouillage.

**POWER CONNECTION**— Plug the matching power cable (included) into this IEC power connector.

**TOMA DE CORRIENTE**— Introduzca el cable de alimentación (incluido) en esta toma de corriente IEC.

**EMBASE SECTEUR**— Connectez le cordon secteur fourni à cette embase.

**BINDING POST SPEAKER OUTPUTS**— Connect the amplifier to the speakers using either banana plugs or raw speaker wire. Use the middle two posts for mono-bridged mode.

**SALIDAS DE ALTAVOZ DE TIPO BORNE**— Conecte este amplificador a los altavoces usando cables de altavoz pelados o con clavijas de tipo banana. Utilice las dos salidas centrales para el modo de puente mono.

**BORNERS POUR ENCEINTES**— Reliez les enceintes à l'ampli à l'aide de fiches banane ou à l'aide des fils dénudés des câbles d'enceintes. Utilisez les deux bornes centrales pour utiliser le mode bridgé mono.

**INPUTS**— Connect your sound source using 1/4" TRS, XLR, or RCA plugs. The TRS jack will also accept a 1/4" TS plug.

**ENTRADAS**— Conecte su fuente de sonido al amplificador a través de conectores TRS de 6,3 mm, XLR o RCA. Las tomas TRS también aceptan conectores TS de 6,3 mm.

**ENTRÉES**— Connectez votre le signal d'entrée à l'ampli à l'aide des embases Jack stéréo 6,35 mm, XLR, ou RCA. L'entrée Jack reçoit les fiches symétriques (Jack stéréo) ou asymétriques (Jack mono).

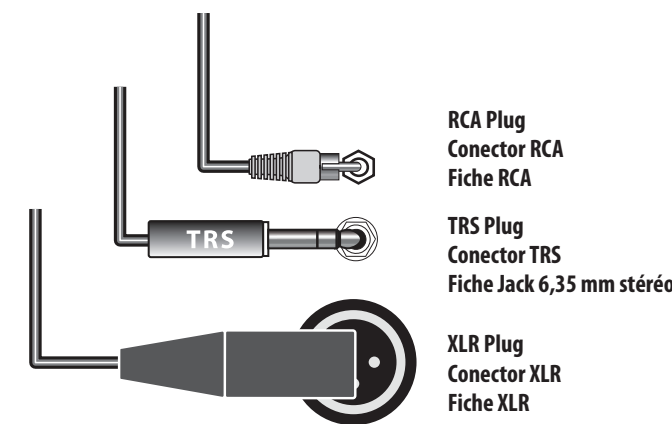

# EUROPOWER EPQ1200/EPQ2000 Controls

## Step 2: Controls

### Paso 2: Controles

### Etape 2 : Réglages

**CROSSOVER SWITCH**—Activate the crossover by sliding the CROSSOVER SWITCH from the FULLRANGE to the split LF/HF setting. When activated, the crossover routes low frequencies (100Hz and below) to the Channel 1 output, while high frequencies (100Hz and above) go out through Channel 2.

#### INTERRUPTOR

**CROSSOVER**—Active el crossover o divisor de frecuencias deslizando este interruptor desde el ajuste FULLRANGE (rango completo) al LF/HF (división agudos/graves). Cuando lo active, este crossover dirigirá las frecuencias graves (100 Hz e inferiores) a la salida del canal 1 y las agudas (superiores a 100 Hz) a la del canal 2.

**CROSSOVER** — Activez le filtre actif en plaçant le sélecteur CROSSOVER de la position FULLRANGE (large bande) à la position LF/HF (basses fréquences/hautes fréquences). Le filtre actif dirige les fréquences inférieures à 100 Hz à la sortie du canal 1, et les fréquences supérieures à 100 Hz au canal 2.

**MODE SWITCH** (mono/stereo/bridge)—Choose the amplifier mode by toggling the sliding MODE SWITCH between the MONO, STEREO, and BRIDGE positions.

**INTERRUPTOR MODE** (mono/stereo/bridge)—Elija el modo operativo del amplificador cambiando la posición de este interruptor entre las posiciones MONO, STEREO y BRIDGE (puente mono).

**SÉLECTEUR DE MODE** (mono/stéreo/bridgé) — Sélectionnez le mode de fonctionnement de l'amplificateur en plaçant le sélecteur MODE sur MONO, STEREO, ou BRIDGE.

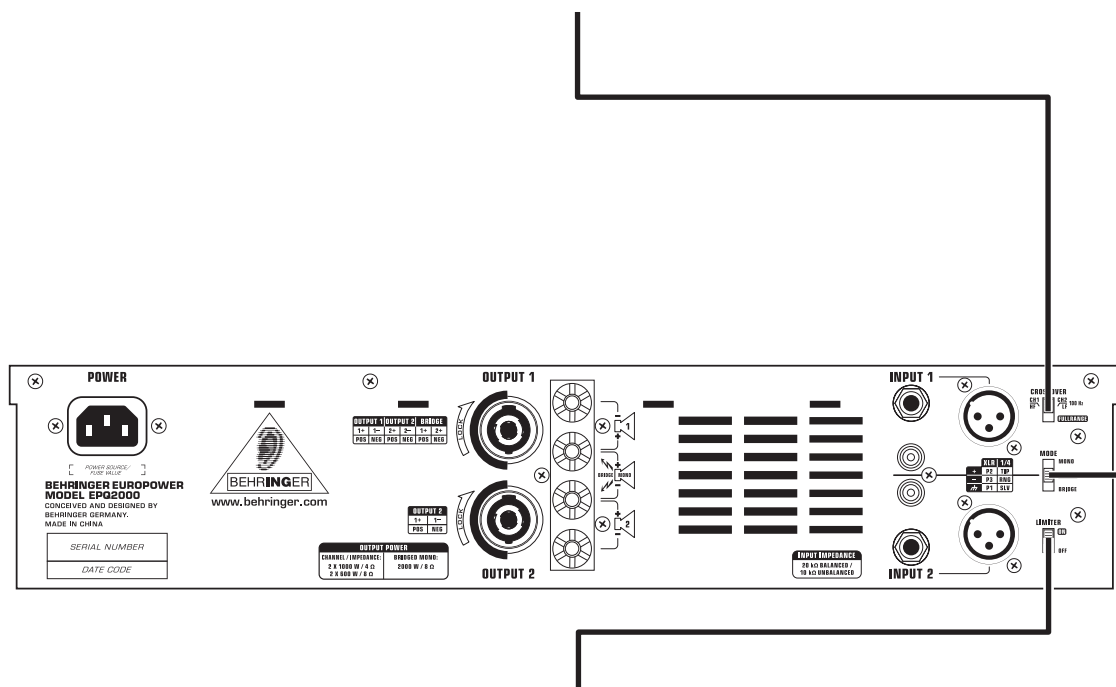

**LIMITER SWITCH**—Activate the internal limiter by moving the LIMITER SWITCH to the ON position.

**INTERRUPTOR LIMITER**—Active el limitador interno colocando este interruptor en su posición ON.

**LIMITEUR** — Activez le limiteur interne en plaçant le sélecteur LIMITER en position ON.

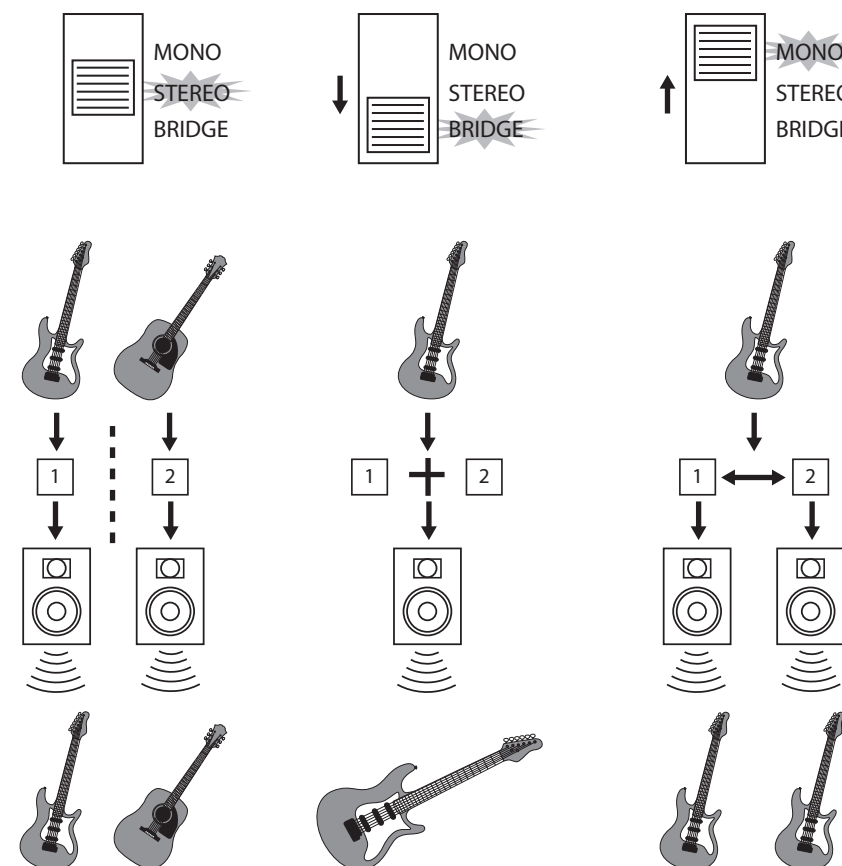

# EUROPOWER EPQ1200/EPQ2000 Getting started

## Step 3: Getting started

### Paso 3: Puesta en marcha

### Etape 3 : Mise en oeuvre

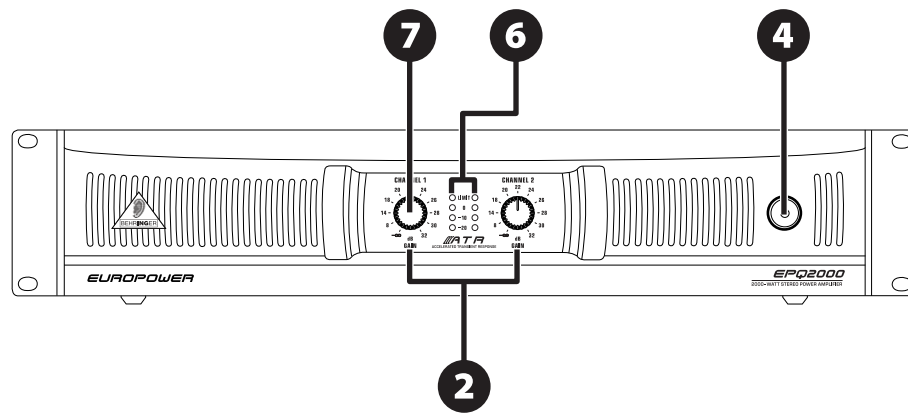

- 1** Make sure the amplifier and your sound source are turned OFF.

Asegúrese de que tanto el amplificador como su fuente de sonido estén apagados.

Placez l'amplificateur et la source hors tension.

- 2** Set all GAIN CONTROLS to their farthest counter-clockwise position.

Ajuste todos los CONTROLES GAIN a su tope izquierdo.

Réglez les deux boutons de GAIN CONTROLS en position minimale.

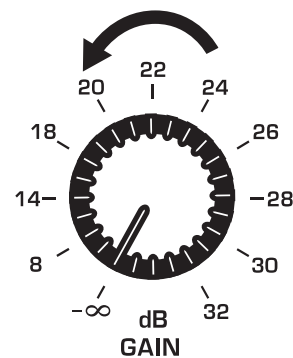

- 3** Turn on your sound source (mixer, CD player, computer).

Encienda la fuente sonora (mesa de mezclas, reproductor de CD, ordenador).

Placez la source sonore sous tension (console de mixage, lecteur de CD, ordinateur, etc.).

- 4** Press the POWER BUTTON to switch on the amplifier.

Pulse el BOTON POWER para encender el amplificador.

Appuyez sur la touche POWER pour placer l'amplificateur sous tension.

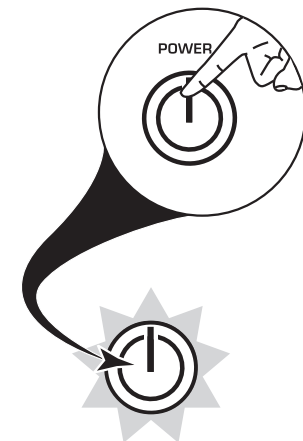

- 5** Set the output levels on your sound source.

Ajuste el nivel de salida en su fuente de sonido.

Réglez le niveau de sortie sur la source sonore.

- 6** Adjust the GAIN CONTROLS to set the input levels.

Ajuste los CONTROLES GAIN para fijar el nivel de entrada al amplificador.

Réglez le boutons de GAIN pour modifier le gain d'entrée.

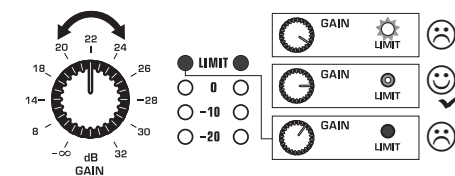

- 7** If the LIMIT LEDs light up continuously, lower the GAIN CONTROLS until the LIMIT LEDs only light occasionally. This level should give you the best balance between signal strength and amp headroom.

Si los pilotos LIMIT se iluminan de forma continua, reduzca los controles GAIN hasta que los pilotos LIMIT solo se iluminen de forma ocasional. Este nivel le debería ofrecer el mejor balance entre fuerza de señal y margen o headroom del amplificador.

Si les Leds LIMIT restent allumées, diminuez les réglages de GAIN jusqu'à ce que les Leds LIMIT ne s'allument que de temps en temps sur les pointes de signal. Respectez ce niveau : il vous offre un équilibre optimal entre le niveau du signal et la réserve dynamique disponible.



# EUROPOWER EPQ1200/EPQ2000 Bi-amping

## Step 4: Bi-amping

## Paso 4: Bi-amping

## Étape 4 : Bi-amplification

Bi-amping splits a mono signal into upper and lower frequency bands, and then assigns each frequency band to separate speaker cabinets. A subwoofer typically takes the low frequency range. By splitting the signal this way, the speakers work more efficiently, and you can achieve a cleaner overall sound.

To achieve the bi-amping hookup shown in this section of Operating Instructions, use the following procedure:

El sistema de bi-amplificación divide una señal mono en bandas de frecuencia superior e inferior y después asigna cada una de ellas a recintos acústicos distintos. Por lo general, en estos casos un subwoofer se ocupa del rango de frecuencias graves. Al dividir la señal de esta forma, los altavoces actúan de forma más eficaz y se puede conseguir un sonido global más limpio.

Para conseguir la configuración bi-amplificada que aparece en la página siguiente, realice los pasos siguientes:

La bi-amplificación sépare un signal mono en deux bandes de fréquences, et assigne ensuite chaque bande de fréquences à un canal d'amplification, lui-même relié à ses propres enceintes. En général, les Subwoofers restituent le bas du spectre sonore. En séparant ainsi le signal audio, les enceintes fonctionnent de façon plus efficace, et vous obtenez un signal global mieux défini.

Pour câbler l'amplificateur en bi-amplification, consultez l'illustration et procédez comme suit :

- Slide the CROSSOVER SWITCH to the CH 1/LF-CH 2/HF setting.  
Deslice el INTERRUPTOR CROSSOVER SWITCH a la posición CH 1/LF-CH 2/HF.

Réglez le filtre actif CROSSOVER en position CH 1/LF-CH 2/HF.

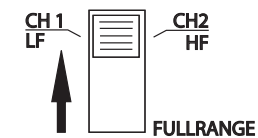

- Place the MODE SWITCH into STEREO mode.  
Coloque el INTERRUPTOR MODE en el modo STEREO.

Placez le sélecteur MODE en position STEREO.

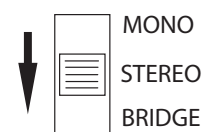

- Run a 4-pole speaker cable with professional twist-locking connectors from OUTPUT 1 to the subwoofer.  
(The subwoofer gets its low-frequency signal of Channel 1 from poles 1+ and 1-, while the middle and upper frequency ranges of the signal from Channel 2 use poles 2+ and 2-.)

Conecte un cable de altavoz de 4 polos dotado de conectores profesionales con fijación de tipo bayoneta desde la salida OUTPUT 1 al subwoofer. (El subwoofer recibe su señal de bajas frecuencias del canal 1 desde los polos 1+ y 1-, mientras que las frecuencias medias y agudas de la señal del canal 2 usan los polos 2+ y 2-).

Utilisez un cordon d'enceinte à quatre pôles avec une fiche professionnelle à verrouillage entre la sortie OUTPUT 1 et le Subwoofer (le Subwoofer est alimenté par le signal basse fréquence de l'ampli 1, délivré par les pôles 1+ et 1-, alors que les fréquences supérieures à 100 Hz sont alimentées par le canal 2 et les pôles 2+ et 2-).

Professional Speaker Connector  
Conector profesional de altavoz  
Connecteur professionnel pour enceintes

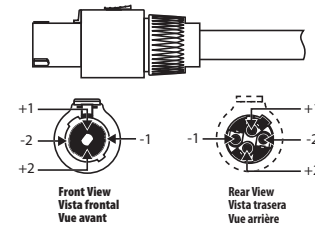

- Set the subwoofer into "BIAMPING" mode.  
Ajuste el subwoofer al modo "BIAMPING".  
Configurez le Subwoofer pour la Bi-amplification.
- Run a 2-pole speaker cable with professional twist-locking connectors from the subwoofer to the other speaker.

Conecte un cable de altavoz de 2 polos con conectores profesionales con fijación de tipo bayoneta desde el subwoofer al otro altavoz.

Connectez un câble pour enceinte à deux fils avec connecteur professionnel à verrouillage entre le Subwoofer et le satellite.

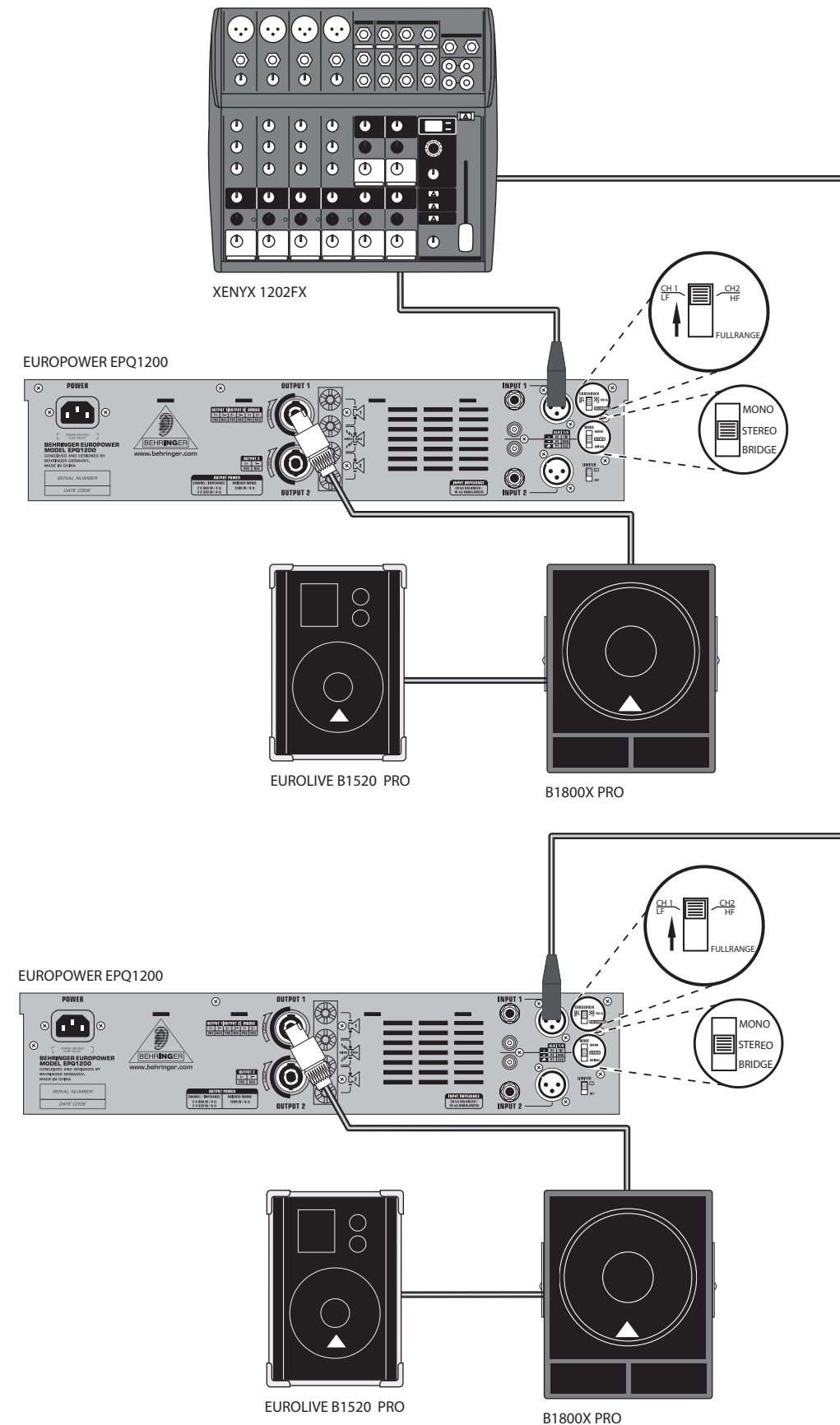

# EN Specifications

|                                       | EPQ1200   | EPQ2000   |
|---------------------------------------|---|---|
| <b>OUTPUT POWER</b>                   |   |   |
| <b>RMS</b>                            |   |   |
| Stereo                                |   |   |
| 8 Ω per channel, stereo               | 250 W   | 500 W   |
| 4 Ω per channel, stereo               | 425 W   | 700 W   |
| <b>Bridged Mono</b>                   |   |   |
| 8 Ω bridge mode                       | 850 W   | 1400 W  |
| <b>Peak Power</b>                     |   |   |
| Stereo                                |   |   |
| 8 Ω per channel, stereo               | 320 W   | 600 W   |
| 4 Ω per channel, stereo               | 600 W   | 1000 W  |
| Bridged Mono                          |   |   |
| 8 Ω bridge mode                       | 1200 W  | 2000 W  |
| <b>SYSTEM</b>                         |   |   |
| <b>Controls</b>                       |   |   |
| Front                                 | Power switch<br>GAIN control (channels 1 and 2)   | Power switch<br>GAIN control (channels 1 and 2)   |
| Rear                                  | CROSSOVER switch,<br>MODE switch, LIMITER switch  | CROSSOVER switch,<br>MODE switch, LIMITER switch  |
| <b>Indicators</b>                     |   |   |
| POWER                                 | Blue LED  | Blue LED  |
| LIMIT (per channel)                   | Blue LED  | Blue LED  |
| SIGNAL (per channel)                  | White LED (-20 dB, -10 dB, 0 dB)  | White LED (-20 dB, -10 dB, 0 dB)  |
| <b>Connectors</b>                     |   |   |
| Inputs                                | Balanced XLR, ¼" TRS, RCA   | Balanced XLR, ¼" TRS, RCA   |
| Input impedance                       | 10 kΩ unbalanced, 20 kΩ balanced  | 10 kΩ unbalanced, 20 kΩ balanced  |
| Outputs                               | Touch-proof binding posts,<br>professional speaker connectors   | Touch-proof binding posts,<br>professional speaker connectors   |
| Output circuit type                   | Class AB  | Class H, 2-tier   |
| Distortion                            | < 0.01%   | < 0.01%   |
| Frequency Response                    | 20 Hz - 20 kHz, +0/-1 dB  | 20 Hz - 20 kHz, +0/-1 dB  |
| Damping Factor                        | > 220 @ 8 Ω   | > 220 @ 8 Ω   |
| Signal-to-Noise                       | >100 dBA  | >100 dBA  |
| <b>Circuit protection</b>             |   |   |
| Cooling                               | Continuously variable speed fan<br>Back-to-front air flow   | Continuously variable speed fan<br>Back-to-front air flow   |
| Amplifier protection                  | Full short-circuit, open-circuit, thermal,<br>and HF protection<br>Stable into reactive or mismatched loads | Full short-circuit, open-circuit, thermal,<br>and HF protection<br>Stable into reactive or mismatched loads |
| Load protection                       | On/off muting, DC-fault power<br>supply shutdown  | On/off muting, DC-fault power<br>supply shutdown  |
| <b>Power supply / Voltage (Fuses)</b> |   |   |
| USA / Canada                          | 120 V~, 60 Hz (T 15 A H 250 V)  | 120 V~, 60 Hz (T 20 A H 250 V)  |
| UK / Australia                        | 220-240 V~, 50/60 Hz (T 8 A H 250 V)  | 220-240 V~, 50/60 Hz (T 10 A H 250 V)   |
| Europe                                | 220-240 V~, 50/60 Hz (T 8 A H 250 V)  | 220-240 V~, 50/60 Hz (T 10 A H 250 V)   |
| Japan                                 | 100 V~, 50/60 Hz (T 15 A H 250 V)   | 100 V~, 50/60 Hz (T 20 A H 250 V)   |
| Power consumption                     | 1300 W  | 2200 W  |
| Mains connector                       | Standard IEC receptacle   | Standard IEC receptacle   |
| <b>Dimensions/weight</b>              |   |   |
| Dimensions (H x W x D)                | 3.7 x 19.0 x 10.6"<br>94 x 483 x 269 mm   | 3.7 x 19.0 x 10.6"<br>94 x 483 x 269 mm   |
| Weight                                | 14.8 lbs / 6.7 kg   | 15.4 lbs / 7.0 kg   |

# EN Especificaciones técnicas

|  | EPQ1200  | EPQ2000  |
|--|--|--|
| <b>POTENCIA DE SALIDA</b>                |  |  |
| <b>RMS</b>                               |  |  |
| Stereo                                   |  |  |
| 8 Ω por canal, stereo                    | 250 W  | 500 W  |
| 4 Ω por canal, stereo                    | 425 W  | 700 W  |
| <b>Puente mono</b>                       |  |  |
| 8 Ω modo de puente mono                  | 850 W  | 1400 W   |
| <b>Peak Power</b>                        |  |  |
| Stereo                                   |  |  |
| 8 Ω por canal, stereo                    | 320 W  | 600 W  |
| 4 Ω por canal, stereo                    | 600 W  | 1000 W   |
| Puente mono                              |  |  |
| 8 Ω modo de puente mono                  | 1200 W   | 2000 W   |
| <b>SISTEMA</b>                           |  |  |
| <b>Controles</b>                         |  |  |
| Panel frontal                            | Interruptor de encendido, control GAIN<br>(canales 1 y 2)  | Interruptor de encendido, control GAIN<br>(canales 1 y 2)  |
| Panel trasero                            | Interruptores CROSSOVER,<br>MODE y LIMITER   | Interruptores CROSSOVER,<br>MODE y LIMITER   |
| <b>Indicadores</b>                       |  |  |
| ENCENDIDO (POWER)                        | Piloto azul  | Piloto azul  |
| LIMITACIÓN (LIMIT por canal)             | Piloto azul  | Piloto azul  |
| SEÑAL (SIGNAL - por canal)               | Piloto blanco (-20 dB, -10 dB, 0 dB)   | Piloto blanco (-20 dB, -10 dB, 0 dB)   |
| <b>Conectores</b>                        |  |  |
| Entradas                                 | XLR balanceado, TRS de 6,3 mm, RCA   | XLR balanceado, TRS de 6,3 mm, RCA   |
| Impedancia de entrada                    | 10 kΩ no balanceado, 20 kΩ balanceado  | 10 kΩ no balanceado, 20 kΩ balanceado  |
| Salidas                                  | Bornes de seguridad,<br>conectores de altavoz profesionales  | Bornes de seguridad,<br>conectores de altavoz profesionales  |
| Tipo de circuito de salida               | Clase AB   | Clase H, 2 tier  |
| Distorsión                               | < 0.01%  | < 0.01%  |
| Respuesta de frecuencia                  | 20 Hz - 20 kHz, +0/-1 dB   | 20 Hz - 20 kHz, +0/-1 dB   |
| Factor de amortiguación                  | > 220 @ 8 Ω  | > 220 @ 8 Ω  |
| Relación señal-ruido                     | >100 dBA   | >100 dBA   |
| <b>Protección de circuitos</b>           |  |  |
| Refrigeración                            | Ventilador de velocidad variable<br>continuamente<br>Flujo de aire trasero-frontal                                       | Ventilador de velocidad variable<br>continuamente<br>Flujo de aire trasero-frontal                                       |
| Protección del amplificador              | Protección contra cortocircuito total,<br>circuito abierto, térmico, y HF<br>Estable con cargas reactivas o desparejadas | Protección contra cortocircuito total,<br>circuito abierto, térmico, y HF<br>Estable con cargas reactivas o desparejadas |
| Protección contra sobrecargas            | Anulación on/off, apagado en caso de<br>corte de corriente   | Anulación on/off, apagado en caso de<br>corte de corriente   |
| <b>Alimentación / voltaje (fusibles)</b> |  |  |
| EE.UU. / Canadá                          | 120 V~, 60 Hz (T 15 A H 250 V)   | 120 V~, 60 Hz (T 20 A H 250 V)   |
| Reino Unido / Australia                  | 220-240 V~, 50/60 Hz (T 8 A H 250 V)   | 220-240 V~, 50/60 Hz (T 10 A H 250 V)  |
| Europa                                   | 220-240 V~, 50/60 Hz (T 8 A H 250 V)   | 220-240 V~, 50/60 Hz (T 10 A H 250 V)  |
| Japón                                    | 100 V~, 50/60 Hz (T 15 A H 250 V)  | 100 V~, 50/60 Hz (T 20 A H 250 V)  |
| Consumo                                  | 1300 W   | 2200 W   |
| Toma de corriente                        | Receptáculo IEC standard   | Receptáculo IEC standard   |
| <b>Dimensiones / Peso</b>                |  |  |
| Dimensiones (A x L x P)                  | 3.7 x 19.0 x 10.6"<br>94 x 483 x 269 mm  | 3.7 x 19.0 x 10.6"<br>94 x 483 x 269 mm  |
| Peso                                     | 14.8 lbs / 6.7 kg  | 15.4 lbs / 7.0 kg  |

# Caractéristiques techniques

|  | EPQ1200   | EPQ2000   |
|--|---|---|
| <b>PUISSANCE DE SORTIE</b>               |   |   |
| <b>EFFICACE</b>                          |   |   |
| Stéréo                                   |   |   |
| 8 Ω par canal, stéréo                    | 250 W   | 500 W   |
| 4 Ω par canal, stéréo                    | 425 W   | 700 W   |
| <b>Mode bridgé mono</b>                  |   |   |
| 8 Ω en mode bridgé                       | 850 W   | 1400 W  |
| <b>Peak Power</b>                        |   |   |
| Stereo                                   |   |   |
| 8 Ω par canal, stéréo                    | 320 W   | 600 W   |
| 4 Ω par canal, stéréo                    | 600 W   | 1000 W  |
| <b>Mode bridgé mono</b>                  |   |   |
| 8 Ω en mode bridgé                       | 1200 W  | 2000 W  |
| <b>DONNÉES SYSTÈME</b>                   |   |   |
| <b>Réglages</b>                          |   |   |
| Face avant                               | Interrupteur secteur<br>Réglage de GAIN (canaux 1 et 2)   | Interrupteur secteur<br>Réglage de GAIN (canaux 1 et 2)   |
| Face arrière                             | Commutateur CROSSOVER (filtre actif),<br>sélecteur de MODE, commutateur LIMITER   | Commutateur CROSSOVER (filtre actif),<br>sélecteur de MODE, commutateur LIMITER   |
| <b>Témoins</b>                           |   |   |
| ALIMENTATION                             | Led bleue   | Led bleue   |
| LIMIT (par canal)                        | Led bleue   | Led bleue   |
| SIGNAL (par canal)                       | Led blanche (-20 dB, -10 dB, 0 dB)  | Led blanche (-20 dB, -10 dB, 0 dB)  |
| <b>Connecteurs</b>                       |   |   |
| Entrées                                  | XLR symétrique, Jack stéréo 6,35 mm, RCA  | XLR symétrique, Jack stéréo 6,35 mm, RCA  |
| Impédance                                | 10 kΩ asymétrique 20 kΩ symétrique  | 10 kΩ asymétrique 20 kΩ symétrique  |
| Sorties                                  | Bornes anti-électrocution,<br>connecteurs professionnels d'enceintes  | Bornes anti-électrocution,<br>connecteurs professionnels d'enceintes  |
| Architecture étage de puissance          | Classe AB   | Classe H, 2 tiers   |
| Distorsion                               | < 0,01 %  | < 0,01 %  |
| Bande passante                           | 20 Hz - 20 kHz, +0/-1 dB  | 20 Hz - 20 kHz, +0/-1 dB  |
| Facteur d'amortissement                  | > 220 dans 8 Ω  | > 220 dans 8 Ω  |
| Signal/bruit                             | >100 dBA  | >100 dBA  |
| <b>Circuit de protection</b>             |   |   |
| Refroidissement                          | Ventilateur à vitesse variable<br>Circulation d'arrière vers l'avant de l'air   | Ventilateur à vitesse variable<br>Circulation d'arrière vers l'avant de l'air   |
| Protection de l'amplificateur            | Court-circuit, circuit ouvert, surchauffe,<br>protection HF<br>Stable lors de l'utilisation de charges<br>réactives ou déséquilibrées | Court-circuit, circuit ouvert, surchauffe,<br>protection HF<br>Stable lors de l'utilisation de charges<br>réactives ou déséquilibrées |
| Protection de la charge                  | Coupure du signal, présence de tension<br>Vcc et défaillance de l'alimentation  | Coupure du signal, présence de tension<br>Vcc et défaillance de l'alimentation  |
| <b>Alimentation / Tension (fusibles)</b> |   |   |
| USA / Canada                             | 120 V~, 60 Hz (T 15 A H 250 V)  | 120 V~, 60 Hz (T 20 A H 250 V)  |
| RU / Australie                           | 220-240 V~, 50/60 Hz (T 8 A H 250 V)  | 220-240 V~, 50/60 Hz (T 10 A H 250 V)   |
| Europe                                   | 220-240 V~, 50/60 Hz (T 8 A H 250 V)  | 220-240 V~, 50/60 Hz (T 10 A H 250 V)   |
| Japon                                    | 100 V~, 50/60 Hz (T 15 A H 250 V)   | 100 V~, 50/60 Hz (T 20 A H 250 V)   |
| Consommation électrique                  | 1300 W  | 2200 W  |
| Embase secteur                           | Embase secteur IEC  | Embase secteur IEC  |
| <b>Dimensions/Poids</b>                  |   |   |
| Dimensions (h x l x p)                   | 94 x 483 x 269 mm   | 94 x 483 x 269 mm   |
| Poids                                    | 6.7 kg  | 7.0 kg  |



## Other important information

### EN Important information

**1. Register online.** Please register your new BEHRINGER equipment right after you purchase it by visiting [behringer.com](http://behringer.com). Registering your purchase using our simple online form helps us to process your repair claims more quickly and efficiently. Also, read the terms and conditions of our warranty, if applicable.

**2. Malfunction.** Should your BEHRINGER dealer not be located in your vicinity, you may contact the BEHRINGER distributor for your country listed under "Support" at [behringer.com](http://behringer.com). Should your country not be listed, please check if your problem can be dealt with by our "Online Support" which may also be found under "Support" at [behringer.com](http://behringer.com). Alternatively, please submit an online warranty claim at [behringer.com](http://behringer.com) BEFORE returning the product.

**3. Power Connections.** Before plugging the unit into a power socket, please make sure you are using the correct mains voltage for your particular model. Faulty fuses must be replaced with fuses of the same type and rating without exception.

### ES Aspectos importantes

**1. Registro online.** Le recomendamos que registre su nuevo aparato BEHRINGER justo después de su compra accediendo a la página web [behringer.com](http://behringer.com). El registro de su compra a través de nuestro sencillo sistema online nos ayudará a resolver cualquier incidencia que se presente a la mayor brevedad posible. Además, aproveche para leer los términos y condiciones de nuestra garantía, si es aplicable en su caso.

**2. Averías.** En el caso de que no exista un distribuidor BEHRINGER en las inmediaciones, puede ponerse en contacto con el distribuidor BEHRINGER de su país, que encontrará dentro del apartado "Support" de nuestra página web [behringer.com](http://behringer.com). En caso de que su país no aparezca en ese listado, acceda a la sección "Online Support" (que también encontrará dentro del apartado "Support" de nuestra página web) y compruebe si su problema aparece descrito y solucionado allí. De forma alternativa, envíenos a través de la página web una solicitud online de soporte en periodo de garantía ANTES de devolvernos el aparato.

**3. Conexiones de corriente.** Antes de enchufar este aparato a una salida de corriente, asegúrese de que dicha salida sea del voltaje adecuado para su modelo concreto. En caso de que deba sustituir un fusible quemado, deberá hacerlo por otro de idénticas especificaciones, sin excepción.

### FR Informations importantes

**1. Enregistrez-vous en ligne.** Prenez le temps d'enregistrer votre produit BEHRINGER aussi vite que possible sur le site Internet [behringer.com](http://behringer.com). Le fait d'enregistrer le produit en ligne nous permet de gérer les réparations plus rapidement et plus efficacement. Prenez également le temps de lire les termes et conditions de notre garantie.

**2. Dysfonctionnement.** Si vous n'avez pas de revendeur BEHRINGER près de chez vous, contactez le distributeur BEHRINGER de votre pays : consultez la liste des distributeurs de votre pays dans la page "Support" de notre site Internet [behringer.com](http://behringer.com). Si votre pays n'est pas dans la liste, essayez de résoudre votre problème avec notre "aide en ligne" que vous trouverez également dans la section "Support" du site [behringer.com](http://behringer.com). Vous pouvez également nous faire parvenir directement votre demande de réparation sous garantie par Internet sur le site [behringer.com](http://behringer.com) AVANT de nous renvoyer le produit.

**3. Raccordement au secteur.** Avant de relier cet équipement au secteur, assurez-vous que la tension secteur de votre région soit compatible avec l'appareil. Veillez à remplacer les fusibles uniquement par des modèles exactement de même taille et de même valeur électrique — sans aucune exception.

## FEDERAL COMMUNICATIONS COMMISSION COMPLIANCE INFORMATION



Responsible party name: **BEHRINGER USA, Inc.**  
 Address: **18912 North Creek Parkway, Suite 200 Bothell, WA 98011, USA**  
 Phone/Fax No.: **Phone: +1 425 672 0816**  
**Fax: +1 425 673 7647**

### EUROPOWER EPQ1200/EPQ2000

complies with the FCC rules as mentioned in the following paragraph:

This equipment has been tested and found to comply with the limits for a Class B digital device, pursuant to part 15 of the FCC Rules. These limits are designed to provide reasonable protection against harmful interference in a residential installation. This equipment generates, uses and can radiate radio frequency energy and, if not installed and used in accordance with the instructions, may cause harmful interference to radio communications. However, there is no guarantee that interference will not occur in a particular installation. If this equipment does cause harmful interference to radio or television reception, which can be determined by turning the equipment off and on, the user is encouraged to try to correct the interference by one or more of the following measures:

- Reorient or relocate the receiving antenna.
- Increase the separation between the equipment and receiver.
- Connect the equipment into an outlet on a circuit different from that to which the receiver is connected.
- Consult the dealer or an experienced radio/TV technician for help.

This device complies with Part 15 of the FCC rules. Operation is subject to the following two conditions:

- (1) this device may not cause harmful interference, and
- (2) this device must accept any interference received, including interference that may cause undesired operation.

### Important information:

Changes or modifications to the equipment not expressly approved by BEHRINGER USA can void the user's authority to use the equipment.



imagine music