PassportTM

BY

Fender[®]

300 PRO



OWNER'S MANUAL
INSTRUCCIONES DE FUNCIONAMIENTO
MODE D'EMPLOI
ISTRUZIONI OPERATIVE
BEDIENUNGSANLEITUNG
MANUAL DE INSTRUÇÕES
操作方法

Fender[®]
www.fender.com

ENGLISH

ESPAÑOL

FRANÇAIS

ITALIANO

DEUTSCH

PORTUGUÊS

日本語

ENGLISH - PAGES6-9**ESPAÑOL - PAGINAS10-13****FRANÇAIS - PAGES.....14-17****ITALIANO - PAGINE18-21****DEUTSCH - SEITEN.....22-25****PORTUGUÊS - PAGINA.....26-29****日本語 - ページ30-33****IMPORTANT SAFETY INSTRUCTIONS**

The lightning flash with arrowhead symbol within an equilateral triangle is intended to alert the user to the presence of uninsulated "dangerous voltage" within the product's enclosure that may be of sufficient magnitude to constitute a risk of electric shock to persons.



The exclamation point within an equilateral triangle is intended to alert the user to the presence of important operating and maintenance (servicing) instructions in the literature accompanying the product.

- 1) Read these instructions.
- 2) Keep these instructions.
- 3) Heed all warnings.
- 4) Follow all instructions.
- 5) Do not use this apparatus near water.
- 6) Clean only with dry cloth.
- 7) Do not block any ventilation openings. Install in accordance with the manufacturer's instructions.
- 8) Do not install near any heat sources such as radiators, heat registers, stoves, or other apparatus (including amplifiers) that produce heat.
- 9) Do not defeat the safety purpose of the polarized or grounding-type plug. A polarized plug has two blades with one wider than the other. A grounding type plug has two blades and a third grounding prong. The wide blade or the third prong are provided for your safety. If the provided plug does not fit into your outlet, consult an electrician for replacement of the obsolete outlet.
- 10) Protect the power cord from being walked on or pinched particularly at plugs, convenience receptacles and the point where they exit from the apparatus.
- 11) Only use attachments/accessories specified by the manufacturer.
- 12) Use only with the cart, stand, tripod, bracket, or table specified by the manufacturer or sold with the apparatus. When a cart is used, use caution when moving the cart/apparatus combination to avoid injury from tip-over. 
- 13) Unplug this apparatus during lightning storms or when unused for long periods of time.
- 14) Refer all servicing to qualified service personnel. Servicing is required when the apparatus has been damaged in any way, such as power-supply cord or plug is damaged, liquid has been spilled or objects have fallen into the apparatus, the apparatus has been exposed to rain or moisture, does not operate normally, or has been dropped.
- 15) To completely disconnect this apparatus from the AC mains, disconnect the power supply cord plug from the AC receptacle.
- 16) The mains plug of the power supply cord shall remain readily operable.
- 17) **WARNING** – To reduce the risk of fire or electric shock, do not expose this apparatus to rain or moisture.
- 18) Do not expose this equipment to dripping or splashing and ensure that no objects filled with liquids, such as vases, are placed on the equipment.
- 19) Maintain at least 6 inches (15.25 cm) of unobstructed air space behind the unit to allow for proper ventilation and cooling of the unit.
- 20) **CAUTION** – For rack mounted power amplifiers, keep all wiring and materials away from the sides of the unit and allow the unit to cool down for 2 minutes before pulling from a rack enclosure.
- 21) Amplifiers and loudspeaker systems, and ear/headphones (if equipped) are capable of producing very high sound pressure levels which may cause temporary or permanent hearing damage. Use care when setting and adjusting volume levels during use.
- 22) FCC Part 15 Compliance Statement (for digital products, as applicable) – Part 15.21: Changes or modifications not expressly approved by the party responsible for compliance could void the user's authority to operate the equipment. NOTE: The manufacturer is not responsible for any radio or TV interference caused by unauthorized modifications to this equipment. Such modifications could void the user's authority to operate the equipment.
- 23) **WARNING** – To maintain product safety, products with internal or external (battery pack) batteries: •Batteries and/or the product in which they are installed, shall not be exposed to excessive heat such as sunshine, fire or the like. •There may be a danger of explosion if the battery is incorrectly connected/replaced. Replace only with the same or equivalent type battery specified in the instructions or on the product.

INSTRUCCIONES DE SEGURIDAD IMPORTANTES



El relámpago con el símbolo de cabeza de flecha dentro de un triángulo equilátero tiene por objeto alertar al usuario de la presencia de "voltaje peligroso" no aislado dentro del gabinete del producto, que puede ser de magnitud suficiente como para constituir un riesgo de descarga eléctrica para las personas.



El signo de admiración dentro de un triángulo equilátero tiene por objeto alertar al usuario a la presencia de importantes instrucciones de operación y mantenimiento (servicio) en los documentos que acompañan al producto.

- 1) Lea estas instrucciones.
- 2) Conserve estas instrucciones.
- 3) Atienda todas las advertencias.
- 4) Siga todas las instrucciones.
- 5) No use este aparato cerca del agua.
- 6) Limpie sólo con un paño seco.
- 7) No bloquee ningún orificio de ventilación. Instale de acuerdo con las instrucciones del fabricante.
- 8) No lo instale cerca de ninguna fuente de calor, como radiadores, registros de calefacción, estufas u otros aparatos (incluidos los amplificadores) que produzcan calor.
- 9) No elimine el objetivo de seguridad de la clavija polarizada o con conexión a tierra. Una clavija polarizada tiene dos hojas, una de ellas más ancha que la otra. Una clavija con conexión a tierra tiene dos hojas y una tercera pata de tierra. La hoja ancha o la tercera pata se suministran para su seguridad. Si la clavija suministrada no encaja en su enchufe, consulte a un electricista para que reemplace el enchufe obsoleto.
- 10) Proteja el cable de alimentación para que no sea pisado o pellizcado, especialmente en las clavijas, receptáculos de conveniencia y en el punto en el que salen del aparato.
- 11) Use únicamente aditamentos o accesorios especificados por el fabricante.
- 12) Úselo únicamente con el carrito, soporte, trípode, abrazadera o mesa especificados por el fabricante o que se venden con el aparato. Cuando se use un carrito, sea precavido al mover la combinación de carrito y aparato para evitar lesiones por volcadura. 
- 13) Desenchufe este aparato durante las tormentas eléctricas o cuando no se use durante períodos prolongados de tiempo.
- 14) Refiera todo el servicio a personal cualificado. Se requiere servicio cuando el aparato se ha dañado de cualquier forma, como si se dañan el cable de alimentación o la clavija, si se ha vertido un líquido o han caído objetos al interior del aparato, si el aparato ha estado expuesto a la lluvia o la humedad, no funciona normalmente o ha caído.
- 15) Para desconectar completamente este aparato de la red de CA, desconecte el cable de alimentación eléctrica del receptáculo de CA.
- 16) La clavija eléctrica del cable de alimentación se mantendrá fácilmente operativa.
- 17) **ADVERTENCIA** – Para reducir el riesgo de incendio o descarga eléctrica, no exponga este aparato a la lluvia o la humedad.
- 18) No exponga este equipo a escurrimientos o salpicaduras, y asegúrese de que no se coloquen objetos llenos de líquido, como jarrones, sobre el equipo.
- 19) Mantenga al menos 6 pulgadas (15,25 cm) de espacio de ventilación sin obstrucciones detrás de la unidad para permitir su ventilación y enfriamiento adecuados.
- 20) **PRECAUCIÓN** – En el caso de amplificadores de potencia montados en anaqueles, conserve todo el cableado y materiales alejados de los lados de la unidad y permita que la unidad se enfríe durante 2 minutos antes de retirarla de un gabinete de anaquel.
- 21) Los amplificadores, sistemas de altavoces y auriculares (sea cual sea el dispositivo con el que esté equipada la unidad) son capaces de producir niveles de presión sonora muy elevados que pueden llegar a producir problemas de sordera tanto temporal como crónica. Tenga mucho cuidado a la hora de ajustar los niveles de volumen al usar este aparato.
- 22) **ADVERTENCIA** – Para mantener la seguridad de los productos con baterías internas o externas (paquete de baterías): •Las baterías y el producto en el que están instaladas no deberán exponerse a calor excesivo, como la luz del sol, fuego y similares. •Puede haber peligro de explosión si la batería se conecta o reemplaza de modo incorrecto. Reemplácelas sólo con baterías del mismo tipo o equivalente especificadas en las instrucciones o en el producto.

CONSIGNES DE SÉCURITÉ IMPORTANTES



Ce symbole avertit l'utilisateur de la présence d'une tension dangereuse non isolée dans le boîtier du produit, qui peut être suffisamment importante pour constituer un risque d'électrocution.



Le symbole du point d'exclamation dans un triangle équilatéral avertit l'utilisateur de la présence d'instructions importantes relatives au fonctionnement et à l'entretien dans la documentation qui accompagne le produit.

- 1) Lisez ces instructions.
- 2) Conservez ces instructions.
- 3) Respectez toutes les mises en garde.
- 4) Suivez toutes les instructions.
- 5) N'utilisez pas cet appareil à proximité d'un point d'eau.
- 6) Nettoyez-le uniquement avec un chiffon sec.
- 7) Ne bloquez pas les ouvertures de ventilation. Installez l'appareil en suivant les instructions du fabricant.
- 8) Ne l'installez pas à proximité d'une source de chaleur, comme un radiateur, un four ou tout autre appareil (incluant les amplificateurs) produisant de la chaleur.
- 9) Ne modifiez pas la fiche polarisée ou la mise à la terre. Une fiche polarisée possède deux lames, dont l'une est plus large que l'autre. Une fiche avec mise à la terre possède deux lames et une broche de terre. La lame plus large ou la broche de terre sont des éléments de sécurité. Si la fiche ne correspond pas à votre prise secteur, contactez un électricien pour faire remplacer la prise obsolete.
- 10) Évitez de marcher sur le cordon secteur ou de le pincer, en particulier au niveau des fiches, des prises secteur et de l'embase de l'appareil.
- 11) Utilisez uniquement les pièces/accessoires spécifiés par le fabricant.
- 12) Utilisez uniquement le chariot, le support, le trépied, la console ou la table spécifiés par le fabricant ou vendus avec l'appareil. Lorsqu'un chariot est utilisé, prenez toutes les précautions nécessaires pour éviter les chutes lors du déplacement de l'ensemble chariot-appareil. 
- 13) Déconnectez l'appareil pendant les orages ou les longues périodes d'inutilisation.
- 14) Confiez toutes les réparations à un technicien qualifié. Vous devez faire contrôler cet appareil s'il a été endommagé de quelque façon que ce soit, comme lorsque le cordon secteur ou les fiches sont endommagés, qu'un liquide ou des objets se sont infiltrés dans l'appareil, qu'il a été exposé à la pluie ou l'humidité, qu'il a subi un choc ou qu'il ne fonctionne pas normalement.
- 15) Pour déconnecter entièrement l'appareil de la prise secteur, déconnectez la fiche du cordon secteur de la prise.
- 16) La fiche du cordon secteur doit demeurer accessible en tout temps.
- 17) **MISE EN GARDE** – Pour réduire les risques d'incendie ou d'électrocution, n'exposez pas cet appareil aux intempéries ou à l'humidité.
- 18) N'exposez pas cet appareil à l'humidité ou aux éclaboussures. Ne posez pas de récipient rempli de liquide, tel qu'un vase, sur cet appareil.
- 19) Maintenez un espace d'au moins 15,25 cm (6 pouces) à l'arrière de l'appareil pour laisser circuler l'air et permettre une ventilation et un refroidissement convenables.
- 20) **ATTENTION** – Pour les amplificateurs de puissance montés en Rack, ne placez pas de câbles et matériaux à proximité des côtés de l'appareil. Laissez l'appareil refroidir pendant 2 minutes avant de le retirer du Rack.
- 21) Les amplificateurs, les haut-parleurs, les enceintes, les casques et écouteurs (selon le cas) peuvent produire des niveaux sonores très élevés qui peuvent causer des dommages auditifs temporaires ou permanents. Réglez le volume avec modération.
- 22) **MISE EN GARDE** – Pour éviter d'endommager les produits munis de piles internes ou externes : • Les piles et/ou le produit dans lequel elles sont installées ne doivent pas être exposés à une chaleur excessive, comme les rayons du soleil, le feu, etc. • Il y a un risque d'explosion lorsque la pile n'est pas correctement connectée/remplacée. Remplacez-la uniquement par une pile de type identique ou équivalent, spécifié dans les instructions ou sur le produit.

IMPORTANTI ISTRUZIONI DI SICUREZZA



La luce lampeggiante con il simbolo a freccia in un triangolo equilatero avvisa l'utente della presenza di tensione pericolosa non isolata all'interno dell'involucro del prodotto che può essere di grandezza sufficiente a costituire un rischio di shock elettrico per le persone.



Il punto esclamativo all'interno di un triangolo equilatero avvisa l'utente di importanti istruzioni per il funzionamento e la manutenzione nel materiale informativo che accompagna il prodotto.

- 1) Leggere queste istruzioni.
- 2) Conservare queste istruzioni.
- 3) Rispettare tutte le avvertenze.
- 4) Seguire tutte le istruzioni.
- 5) Non usare questo apparecchio vicino all'acqua.
- 6) Pulire solo con un panno asciutto.
- 7) Non bloccare le aperture di ventilazione. Installare secondo le istruzioni del fabbricante.
- 8) Non installare vicino a fonti di calore come radiatori, diffusori di calore, stufe o altri apparecchi (compresi amplificatori) che producono calore.
- 9) Non trascurare la sicurezza garantita della spina polarizzata o di messa a terra. La spina polarizzata ha due lame di cui una più grande dell'altra. La spina di messa a terra ha due lame e una terza di messa a terra. La lama grande o la terza sono destinate alla sicurezza. Se la spina in dotazione non si adatta alla presa, consultare un elettricista per sostituire la presa obsoleta.
- 10) Proteggere il cavo di alimentazione perché non vi si cammini sopra e non si pieghi soprattutto vicino alle prese e al punto in cui esso esce dal dispositivo.
- 11) Usare solo accessori/componenti specificati dal produttore.
- 12) Usare solo carrelli, supporti, treppiedi, staffe o tavolini specificati dal produttore o venduti assieme all'apparecchio. Quando si usa un carrello, fare attenzione nello spostare il gruppo carrello/apparecchio per evitare lesioni causate dal ribaltamento. 
- 13) Scollegare il dispositivo durante tempeste con fulmini o se non è usato per molto tempo.
- 14) Per l'assistenza rivolgersi sempre a personale qualificato. È necessaria l'assistenza quando il dispositivo è stato danneggiato in qualunque modo, come cavo di alimentazione o spina danneggiata, liquido versato o oggetti caduti nel dispositivo, dispositivo esposto a pioggia o umidità, funzionamento non normale o dispositivo caduto.
- 15) Per scollegare completamente l'apparecchio dalla presa di rete CA togliere la spina del cavo di alimentazione dalla presa CA.
- 16) La spina di rete del cavo di alimentazione deve restare facilmente utilizzabile.
- 17) **AVVERTENZA** - Per ridurre il rischio di incendio o di shock elettrico, non esporre questo apparecchio alla pioggia o all'umidità.
- 18) Non esporre il dispositivo a gocciolii o a spruzzi ed assicurarsi che nessun oggetto pieno di liquidi, come vasi, sia messo su di esso.
- 19) Lasciare almeno 15.25 cm di spazio libero dietro al dispositivo per consentire la corretta ventilazione e il raffreddamento dello stesso.
- 20) **ATTENZIONE** - Per amplificatori montati su mensola tenere tutti i cavi e i materiali lontano dai lati del dispositivo e lasciarlo raffreddare per 2 minuti prima di estrarlo da un abitacolo sulla mensola.
- 21) Gli amplificatori, i sistemi di altoparlanti e le cuffie/dispositivi in-ear (se presenti) possono generare livelli audio con un'elevata pressione sonora, in grado di causare danni temporanei o permanenti all'udito. Quindi, durante l'uso è opportuno prestare molta attenzione nell'impostazione e regolazione dei livelli di volume.
- 22) **AVVERTENZA** - Per conservare la sicurezza del prodotto, prodotti con batterie (comparto batterie) interne o esterne. • Le batterie e/o il prodotto in cui sono montate non devono essere esposti a calore eccessivo, come luce solare, fuoco o simili. • Se la batteria viene collegata/sostituita in modo non corretto ci può essere il rischio di esplosione. Sostituire solo con batteria dello stesso tipo o equivalente come specificato nelle istruzioni presenti sul prodotto.

WICHTIGE ANWEISUNGEN ZU IHRER SICHERHEIT



Das Symbol Blitz und Pfeil in einem gleichseitigen Dreieck soll den Benutzer vor dem Vorhandensein nicht isolierter „gefährlicher Spannung“ im Gehäuse des Produkts warnen, die möglicherweise hoch genug ist, um ein Stromschlagrisiko darzustellen.



Das Ausrufezeichen in einem gleichseitigen Dreieck soll den Benutzer auf wichtige Bedienungs- und Wartungsanweisungen (Serviceanweisungen) in den dem Produkt beiliegenden Broschüren aufmerksam machen.

- 1) Lesen Sie diese Anweisungen.
- 2) Bewahren Sie diese Anweisungen auf.
- 3) Beachten Sie alle Warnhinweise.
- 4) Befolgen Sie alle Anweisungen.
- 5) Benutzen Sie die Vorrichtung nie in der Nähe von Wasser.
- 6) Nur mit trockenem Tuch reinigen.
- 7) Belüftungsöffnungen nicht blockieren. Den Anweisungen des Herstellers entsprechend installieren.
- 8) Installieren Sie die Vorrichtung nicht in der Nähe von Wärmequellen wie Radiatoren, Heizkörpern, Herden oder anderen Geräten (insbesondere Verstärkern), die Wärme erzeugen.
- 9) Achten Sie darauf, den Sicherheitszweck des verpolungssicheren oder geerdeten Steckers nicht zu umgehen. Ein verpolungssicherer Stecker ist mit zwei flachen Stiften ausgestattet, von denen einer breiter ist als der andere. Ein geerdeter Stecker ist mit zwei Stiften und einer Erdbuchse ausgestattet. Der breitere Stift oder die Erdbuchse dienen Ihrer Sicherheit. Sollte der mitgelieferte Stecker nicht in Ihre Steckdose passen, wenden Sie sich zum Austausch der veralteten Steckdose an einen Elektriker.
- 10) Schützen Sie das Stromkabel davor, dass darauf getreten oder dass es besonders am Stecker, an Steckerleisten oder an der Austrittsstelle aus dem Gerät geknickt wird.
- 11) Verwenden Sie nur vom Hersteller zugelassenes Zubehör.
- 12) Benutzen Sie das Gerät nur mit den vom Hersteller festgelegten oder gemeinsam mit dem Gerät verkauften Wagen, Ständern, Stativen, Halterungen oder Tischen. Achten Sie bei Benutzung eines Wagens darauf, dass das gemeinsam mit dem Wagen bewegte Gerät nicht kippt und zu Verletzungen führt. 
- 13) Ziehen Sie bei Gewittern oder bei längeren Stillstandzeiten den Netzstecker des Geräts.
- 14) Überlassen Sie alle Wartungsarbeiten qualifiziertem Personal. Ein Service wird erforderlich, wenn das Gerät in irgendeiner Weise beschädigt wurde, beispielsweise bei Beschädigung des Netzsteckers oder des Netzkabels, wenn Flüssigkeiten über das Gerät vergossen wurden oder Gegenstände in das Gerät gefallen sind, das Gerät Regen oder Feuchtigkeit ausgesetzt war, nicht ordnungsgemäß funktioniert oder fallen gelassen wurde,
- 15) Ziehen Sie den Netzstecker aus der Steckdose, um das Gerät vollständig vom Wechselstromnetz zu trennen.
- 16) Der Netzstecker des Netzkabels muss jederzeit betriebsbereit sein.
- 17) **WARNHINWEIS** - Um die Gefahr vom Feuer oder Stromschlag zu vermeiden, darf das Gerät nicht Regen oder Feuchtigkeit ausgesetzt werden.
- 18) Lassen Sie nicht zu, dass Flüssigkeiten auf das Gerät tropfen oder gespritzt werden können, und achten Sie darauf, dass keine mit Wasser gefüllten Gegenstände wie Vasen auf das Gerät gestellt werden.
- 19) Achten Sie auf mindestens 15 cm Abstand hinter dem Gerät für die ungehinderte Luftzirkulation und Kühlung des Geräts.
- 20) **VORSICHT**: Bei in Regalen (Racks) montierten Verstärkern ist die gesamte Verkabelung und sämtliches Material von den Seiten des Gerätes fernzuhalten; lassen Sie das Gerät vor Entnahme aus dem Rack zwei Minuten lang abkühlen.
- 21) Verstärker, Lautsprechersysteme und Ohr/Kopfhörer (falls getragen) können sehr hohe Schalldruckpegel erzeugen und dadurch vorübergehende oder dauerhafte Hörschäden verursachen. Gehen Sie vorsichtig vor, wenn Sie während des Betriebs die Lautstärkepegel einstellen oder nachregeln.
- 22) **WARNHINWEIS** - Zur Aufrechterhaltung der Sicherheit von mit internen oder externen Batterien (Akkumulatoren) betriebenen Produkten ist folgendes zu beachten: • Die Batterien sowie das Produkt, in dem sie installiert sind, dürfen keiner übermäßigen Hitze (durch Sonneneinstrahlung, Feuer usw.) ausgesetzt werden. • Bei unsachgemäßem Anschluss/Austausch der Batterien besteht Explosionsgefahr. Der Austausch darf nur mit Batterien des gleichen oder gleichwertigen Typs erfolgen, der in den Anweisungen oder am Produkt angegeben ist.

INSTRUÇÕES DE SEGURANÇA IMPORTANTES



O relâmpago com símbolo de cabeça de flecha dentro de um triângulo equilátero destina-se a alertar o utilizador para a presença de "tensão perigosa" dentro da estrutura do produto que pode ter magnitude suficiente para representar um risco de choque eléctrico para as pessoas.



O ponto de exclamação dentro do triângulo equilátero destina-se a alertar o utilizador para a presença de instruções de funcionamento e manutenção (assistência técnica) na documentação que acompanha o produto.

- 1) Leia estas instruções.
- 2) Guarde estas instruções.
- 3) Cumpra todas as advertências.
- 4) Siga todas as instruções.
- 5) Não utilize este aparelho próximo de água.
- 6) Limpe apenas com um pano seco.
- 7) Não bloqueie quaisquer orifícios de ventilação. Instale de acordo com as instruções do fabricante.
- 8) Não instale próximo de fontes de calor, tais como radiadores, saídas de ar quente, fogões ou outros aparelhos (incluindo amplificadores) que produzam calor.
- 9) Não anule a finalidade de segurança da ficha polarizada ou de ligação à terra. Uma ficha polarizada possui duas lâminas, sendo uma delas mais larga do que a outra. Uma ficha de ligação à terra possui duas lâminas e um terceira ponta de ligação à terra. A lâmina larga ou a terceira ponta são fornecidas para sua segurança. Se a ficha fornecida não couber na sua tomada, consulte um electricista para substituir a tomada obsoleta.
- 10) Proteja o cabo de alimentação eléctrica do aparelho para que não seja pisado ou dobrado especialmente nas fichas, nos receptáculos ou no ponto onde o cabo sai do aparelho.
- 11) Utilize apenas acessórios/peças especificados pelo fabricante.
- 12) Utilize o aparelho apenas com o carrinho, suporte, tripé ou mesa especificados pelo fabricante ou vendidos com o aparelho. Quando utilizar um carrinho, tenha cuidado ao deslocar a combinação carrinho/aparelho para evitar ferimentos provocados por uma possível queda. 
- 13) Desligue este aparelho durante trovoadas ou quando não for utilizá-lo por um longo período de tempo.
- 14) Solicite todas as reparações a pessoal de assistência qualificado. É necessária assistência técnica quando o aparelho se tiver danificado de alguma forma como, por exemplo, o cabo de alimentação ou a ficha estão danificados, foram derramados líquidos ou caíram objectos para dentro do aparelho, o aparelho esteve exposto a chuva ou humidade, o aparelho não funciona normalmente ou sofreu uma queda.
- 15) Para desligar por completo este aparelho da corrente eléctrica de CA, desligue a ficha do cabo de alimentação do receptáculo de CA.
- 16) A ficha eléctrica do cabo de alimentação irá permanecer pronta a funcionar.
- 17) **ADVERTÊNCIA** – Para reduzir o risco de incêndio ou choque eléctrico, não exponha este aparelho a chuva ou humidade.
- 18) Não exponha este equipamento a gotejamento ou salpicos e certifique-se de que não são colocados objectos com líquidos, tais como jarras, sobre o equipamento.
- 19) Mantenha desobstruído pelo menos 15,25 cm de espaço por trás da unidade para que a unidade disponha de ventilação e arrefecimento adequados.
- 20) **CUIDADO** – Para amplificadores montados numa estante, mantenha todas as ligações eléctricas e materiais afastados das partes laterais da unidade e deixe a unidade arrefecer durante 2 minutos antes de retirar de uma estante.
- 21) Amplificadores, sistemas de alto-falantes, e fones de ouvido (se equipado) são capazes de produzir níveis de pressão de som muito altos que podem causar lesões auditivas temporárias ou permanentes. Seja cauteloso ao configurar e ajustar os níveis de volume durante o uso.
- 22) **ADVERTÊNCIA** – Para manter a segurança do produto, no caso de produtos com pilhas (conjunto de pilhas) internas ou externas: • As pilhas e/ou o produto no qual estão instaladas, não devem ser expostos a temperaturas excessivas, tal como a luz solar directa, fogo, ou temperaturas semelhantes. • Pode existir um risco de explosão se a pilha estiver ligada/colocada de forma incorrecta. Substitua apenas por pilhas de tipo equivalente ou idêntico ao especificado nas instruções ou no produto.

安全にご使用いただくために



二等辺三角形の中の矢印のついた稲妻の閃光のシンボルは、人に電気ショックを与えるに十分な、絶縁されていない「高電圧の危険」が製品のケース内にあることを警告するものです。



二等辺三角形の中の感嘆符は、重要な操作方法およびメンテナンス方法の記述が製品に付属の説明書にあることを示します。

- 1) 以下の説明をお読みください。
- 2) 本説明書を保存してください。
- 3) 警告にはすべて注意してください。
- 4) 使用方法にはすべて従ってください。
- 5) 本装置は水の近くでは使用しないでください。
- 6) 清掃は、乾いた布でのみ行ってください。
- 7) 通気孔はふさがらないでください。製造元の手順書に従って設置してください。
- 8) ラジエーター、ヒート レジスター、調理用コンロ、音響用アンプリファイア等の、熱を発生する機器の近くには設置しないでください。
- 9) 極性プラグや接地プラグの安全機能を妨げないようにしてください。極性プラグは二つのブレードの一方が他方より幅広くなっています。接地型プラグには、二つのブレードに加えて接地プラグがあります。幅の広いブレードまたは3番目のプラグは、安全用です。プラグがコンセントに合わないときは、電気技師に相談して旧式のコンセントを付け替えてください。
- 10) 電源コードが踏まれたり、特にプラグ、便利レセプタクル、または装置から出てくる箇所であらぬように保護してください。
- 11) メーカー指定の付属品/アクセサリーのみを使用してください。
- 12) カード、スタンド、三脚、ブラケット、テーブルは、メーカー指定のもの、または装置と共に販売されているもののみを使用してください。カートをご使用の場合は、カートと装置と一緒に移動させるとき、転倒によって怪我をされないようご注意ください。 
- 13) 稲妻が光っている間、また長期間ご使用にならないときは、本装置の電源をプラグから抜いてください。
- 14) メンテナンスはすべて、資格のあるメンテナ サービス要員に依頼してください。メンテナンスは装置が何らかの形で損傷した場合、例えば次のような場合に必要となります： 電源コードまたはプラグが損傷した場合、装置の中に液体がこぼれて入ったり、ものが落ちて入ったりした場合、装置が雨や湿気にさらされた場合、装置が正常に動作しない場合、装置を落とした場合。
- 15) 本装置をAC主電源から完全に切り離すには、電源コードのプラグをACコンセントから抜いてください。
- 16) 電源コードの電源プラグは、常に操作可能な状態にしておいてください。
- 17) 警告 - 火災や電気ショックの危険を減らすため、本装置を雨や湿気にさらさないようにしてください。
- 18) 本装置を水のしずくや水はねにさらさないでください。また、花瓶などの水の入ったものは本装置の上には絶対に置かないようにしてください。
- 19) 本装置ユニットの適切な通気および冷却のため、その背後に少なくとも 15.5 cm のスペースを確保し、そこにはさえないものは置かないようにしてください。
- 20) 注意 - ラックに搭載したパワー アンプリファイアの場合は、配線その他をユニットの側面から離しておいてください。また、ラックのケースからユニットを取り出す前にユニットを2分間冷却させてください。
- 21) アンプリファイヤー、ラウドスピーカーシステムとイヤホン/ヘッドフォン(必要な場合)は、非常に大きな音圧レベルを生成し、一時的または恒久的な聴覚のダメージの原因となります。使用中のボリューム・レベルの設定と調整には注意が必要です。
- 22) 警告 - 安全確保のため、バッテリーを内蔵した、または外部バッテリー(バッテリーパック)を使用した製品をご使用の際は、次のことにご注意ください： * バッテリーおよび/またはバッテリーが入った製品は、太陽光線、火、等の過度の熱にはさらさないでください。* バッテリーの接続/交換方法を誤ると、爆発の危険性があります。交換するときは、説明書または製品上に記載されたものと同じか、同等の種類のバッテリーのみを使用してください。

Passport® 300 Pro

Congratulations on your purchase of a Fender® Passport® 300 Pro audio system. Your Passport is a self-contained, portable audio system that includes everything you need for great sound anywhere you go!

Carry your Passport as you would a suitcase. When you arrive, simply flip open the cabinet release latches on top and inside you'll discover two full-range speaker cabinets, a powered mixer, plus all the cables you'll need to get started. Use your Passport as a public address system or to amplify musical instruments and singing. You can connect a music playback device such as a CD player, MP3 player or even a computer audio interface to provide

accompaniment. The Passport's quick and easy set-up, its ability to cover large audiences and its simple operation are the hallmarks of this innovative product.

The Passport's control panel features both mono mic/line channels and stereo line channels with a variety of input jacks to provide you with superb flexibility in making connections. You'll find the digital Reverb effect helpful for creating a warmer sound.

Don't forget to visit www.fender.com/passport to see a full line of Passport accessories including wireless microphone systems, speaker stands, customer support and much more!

System Set-Up

1. Flip open the cabinet latches on top of the Passport and detach the speaker cabinets from the powered mixer section.

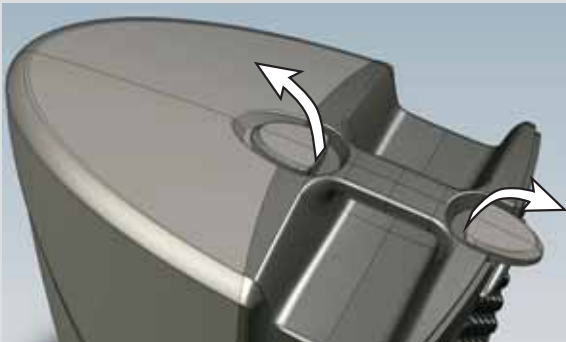

2. For optimal results, elevate the speaker cabinets on Passport Speaker Stands or on sturdy tables and place the speakers far apart to maximize stereo separation. Position the mixer close to where you will be performing so you will have easy access to the control panel.



3. Open the storage compartment on the rear of the mixer and remove the power cord and speaker cables.

NOTE: The back wall of the storage compartment features a docking connector for a Passport UHF Wireless Microphone System.



4. Plug the speaker cables into the left and right speaker jacks on the back of the mixer, then connect the corresponding left and right speakers. Make sure the power switch is off, then plug the supplied power cord into the power socket on the back of the mixer and the other end into a grounded AC power outlet.

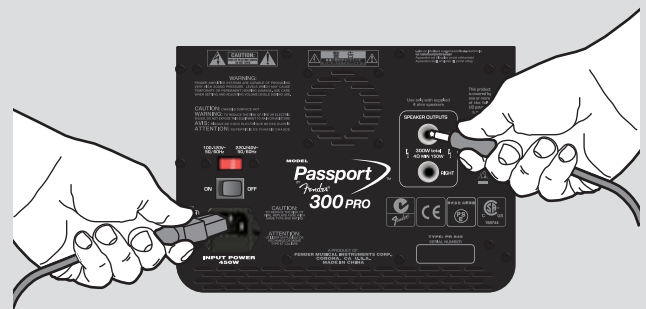

- Connect each of your microphones, instruments and other sound sources into separate channels using the appropriate type of input jack. Use the mono channels on the left for monophonic sources such as microphones and use the stereo channels on the right for stereo/mono sources such as CD players, mp3 players, keyboards and other line level audio devices.

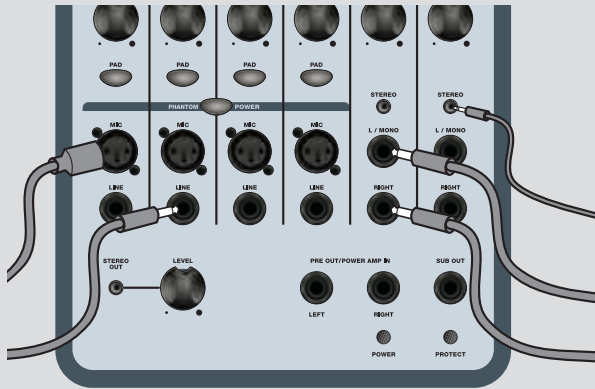

- Rotate the master Volume knob, all channel Level knobs and all Reverb knobs fully counter-clockwise to start.

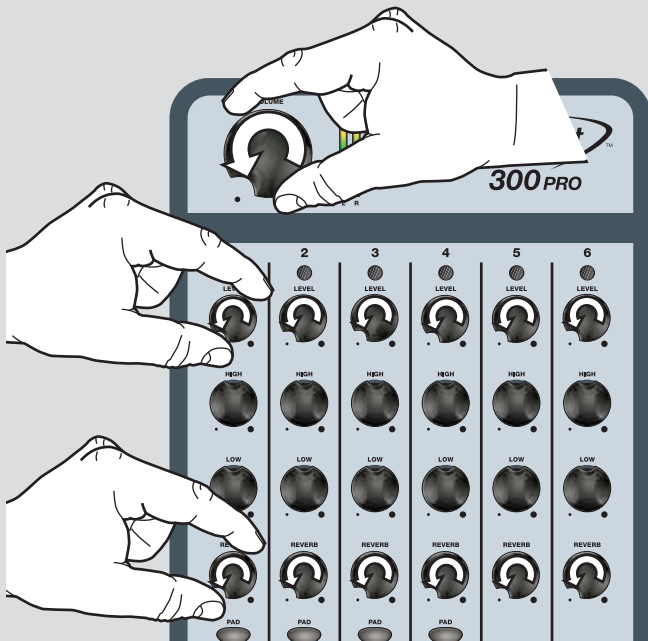

- Turn on all equipment connected to the Passport first, then switch the Passport on. The Power LED on the Passport should illuminate green (Protect LED will illuminate briefly).

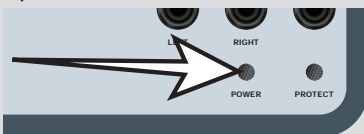

- Turn the master Volume knob up to 1/4 volume.

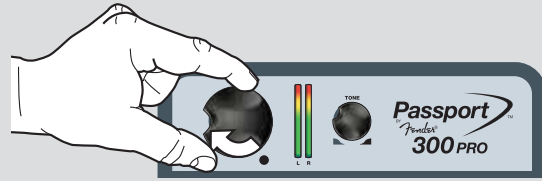

- Pick up a microphone (or other source) and use it at the intended level while slowly turning up the corresponding channel Level knob. Watch the signal LED above the Level knob occasionally. It illuminates green with an input signal level present, yellow when the input signal gets closer to clipping, and red during clipping (distorting). If you see red, reduce the input signal level at the source or engage the PAD switch to avoid signal distortion and overloading the amplifier's input stage.

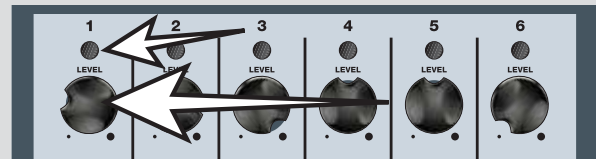

- Set up each of the other channels in the same way. Use the channel Level knobs to adjust the relative loudness of each channel until you get the right overall balance, then use the master Volume knob to adjust everything together. The master Volume knob on your Passport has signal level meters. If you see the meters illuminate into the red zone, turn down the master Volume knob.

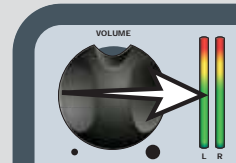

- Start with each of the tone knobs (Tone, High, Low) in the center detent position. At this setting they have no equalization effect. From there you can experiment by turning each tone control to see what sounds best to you. If possible, have someone walk to each corner of the room and make sure the settings and speaker positions provide clear and consistent coverage throughout your audience.

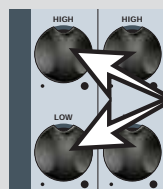

Basic set-up is now complete! The following pages contain detailed information on each of the Passport 300 Pro's many features.

Master Controls

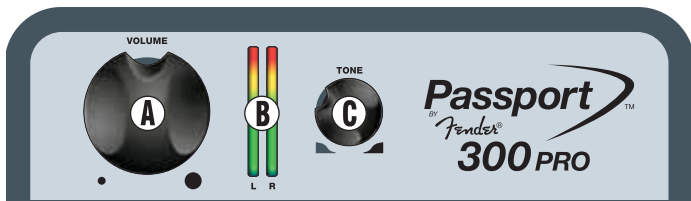

- A VOLUME**—Use to adjust the overall loudness of your Passport Pro. When this knob is rotated fully counter-clockwise, there will be no sound coming out of the Passport speakers.
- B LEVEL METERS**—Indicates left/right power amp signal levels. If the level meters illuminate into the *red* zone, reduce the Master Volume **A** level to prevent sound distortion and to avoid amplifier overload and shutdown (see Power/Protect LED **R** to reset the unit after a protect mode shutdown).
- C TONE**—Use to adjust the overall tone character of your Passport Pro. Select the center detent position for no equalization. Rotate clockwise to boost high frequencies and reduce lows, or conversely, rotate counter-clockwise to reduce highs and boost lows.

Channel Controls

- D SIGNAL PRESENT / CLIP INDICATOR**—This LED illuminates green to indicate an input signal level is present in the channel. It turns orange when the input signal level gets closer to clipping and red during clipping (distorting). If you see *red*, reduce the input signal level at the source, or press the PAD **H** button in.
- E LEVEL**—Use to adjust each channel's volume relative to the loudness of the other channels.
- F HIGH / LOW**—Use to adjust the tone character of each channel. In the center detent position the tone control is "flat" and has no effect on the channel's sound.
- G REVERB**—Adjusts the level of the Reverb effect in each channel.
- H PAD**—Press in to reduce the input sensitivity of the channel by 20dB if the source level is too high (see **D** above).



Mono Channel Inputs

- I MIC**—Plug your microphone into this jack.
- J LINE**—Plug an instrument or other line level mono source into this jack. This input accepts balanced and unbalanced sources.
- K PHANTOM POWER**—Press in to supply voltage to microphones that require phantom power. **WARNING: Do not apply phantom power to ribbon mics!**



Stereo Channel Inputs

- L 1/8" STEREO**—Plug your CD player, MP3 player, computer audio interface, or other line-level, stereo source into this jack.
- M 1/4" LEFT (MONO) / RIGHT**—Plug a line-level stereo source that requires separate 1/4" connections for each channel, into these jacks. You can also use a stereo channel as a mono channel by using only the L/Mono jack (mono output will be through both speakers).



Front Panel Outputs

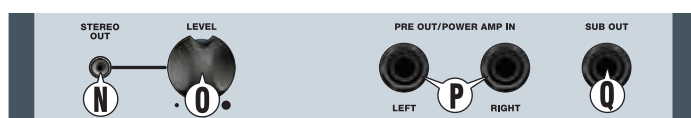

- N STEREO OUT**—Connect recording equipment here. Master Volume does not effect this output, but each of the channel controls do.
- O LEVEL**—Adjusts the output level of the Stereo Out **N** jack to accommodate the input level requirements of your recording equipment.
- P PRE OUT / POWER AMP IN**—Use these jacks to connect an equalizer or effects processor to the Passport. Special "insert Y-cables" are required to use these jacks.
 - Ring = Return
 - Tip = Send
- Q SUB OUT**—Output connection for a powered subwoofer. This jack automatically activates a 120Hz high-pass filter on the main speaker outputs when a plug is inserted.

Power / Protect LEDs

- R POWER / PROTECT**—The Power LED will illuminate green when the Passport is turned on. If the Protect LED illuminates red, the Passport amplifier has shutdown to protect itself from electrical or thermal trouble. The Passport will reset itself as soon as the problem has been resolved. If the Passport will not reset and the Protect light stays red even after you've tried different power outlets and given it time to cool down, take it to an authorized Fender Service Center. If neither LED illuminates when powered on, check the Fuse **U** in the Power Socket.



Rear Panel

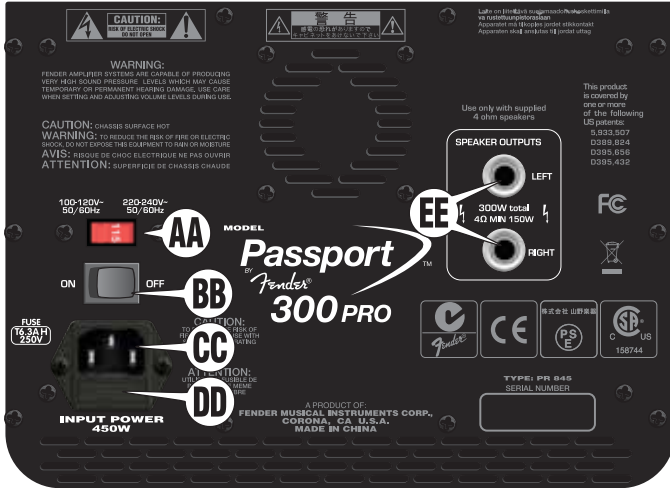

- AA VOLTAGE SELECTOR**—Change this setting only if you travel to a country that requires a different voltage setting.
- BB POWER**—Switches the Passport on-off.
- CC POWER SOCKET**—Connect to a grounded AC outlet in accordance with the proper Voltage Selector (AA) setting.
- DD FUSE**—To replace a failed fuse, unplug the power cord, then pry the fuse holder out of the Power Socket (CC). Only use a fuse of the same type and rating.
- EE SPEAKER OUTLETS**—Connect the Passport speakers here using the cables provided.

Specifications

TYPE:	PR 845	
PART NUMBERS:	069-4403-000 (120V~, 60Hz), 069-4403-930 (240V~, 50Hz) AUS DS, 069-4403-950 (220V~, 50Hz) ARG DS, 069-4403-970 (100V~, 50/60Hz) JPN DS,	069-4403-910 (110V~, 60Hz) TW DS, 069-4403-040 (230V~, 50Hz) UK, 069-4403-060 (230V~, 50Hz) EUR, 069-4403-990 (220V~, 60Hz) ROK DS
POWER REQUIREMENT:	450W	
FUSE:	T6.3A H, 250V	
DIMENSIONS:	Height: 23 in (58.42 cm) Depth: 11 in (27.94 cm)	Width: 29 in (73.66 cm)
WEIGHT:	44 lb (19.96 kg)	



Product specifications are subject to change without notice.



¡Felicidades y gracias por su compra de un sistema audio Fender® Passport® 300 Pro! ¡Su Passport es un sistema audio portátil y todo-en-uno que incluye todos los componentes que necesita para disponer de un sonido excelente allí donde vaya!

Lleve su Passport como si fuese una maleta. Cuando llegue a su destino, simplemente abra los cierres de la parte superior y dentro encontrará dos recintos acústicos de rango completo, una mesa de mezclas autoamplificada y todos los cables que necesitará para ponerse en marcha. Use su Passport como un sistema PA o para amplificar instrumentos musicales y cantar con él. Puede conectar un dispositivo de reproducción de música como un reproductor de CD, MP3 o incluso un interface audio de ordenador para usarlo como

acompañamiento. La sencilla y rápida configuración del Passport, su capacidad para cubrir un gran espacio y su sencillo manejo son las características que definen este innovador producto.

El panel de control del Passport dispone de canales micro/línea mono y canales de línea stereo con una amplia gama de tomas de entrada para ofrecerle la máxima flexibilidad a la hora de realizar conexiones. También dispone de un efecto de reverb digital, de gran utilidad para conseguir sonidos cálidos.

No olvide visitar nuestra página web www.fender.com/passport para ver la amplia gama de accesorios Passport, incluyendo sistemas de micrófonos inalámbricos, soportes de altavoz y otros y para acceder a soporte técnico y otras maravillas!

Configuración del sistema

1. Abra los cierres que están en la parte superior del Passport y separe los recintos acústicos de la sección de mezclador autoamplificado.

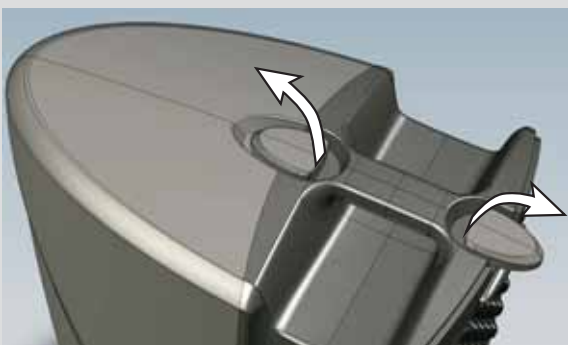

2. Para conseguir los mejores resultados, coloque los altavoces sobre unos soportes de altavoz Passport o sobre unas bases firmes y sólidas y sepárelos para maximizar la imagen stereo. Coloque la mesa de mezclas cerca de Ud. para poder acceder fácilmente al panel de control.



3. Abra la tapa del compartimento de la parte trasera del mezclador y extraiga el cable de alimentación y los cables de altavoz.

NOTA: La parte trasera de este compartimento dispone de un dock para sistemas de micros inalámbricos UHF Passport.



4. Conecte los cables de altavoz en las tomas de altavoz izquierda y derecha de la parte trasera del mezclador y conéctelos después a los altavoces correspondientes. Asegúrese que la unidad esté apagada y después coloque un extremo del cable de alimentación en la toma de corriente de la parte trasera del mezclador y el otro en una salida de corriente alterna con toma de tierra.



5. Conecte los micrófonos, instrumentos y el resto de fuentes de sonido en canales independientes, usando el tipo adecuado de conector de entrada. Use los canales mono de la izquierda para fuentes monofónicas como los micros y los canales stereo de la derecha para fuentes mono/stereo como reproductores de CD, mp3, teclados y otros dispositivos de audio con nivel de línea.

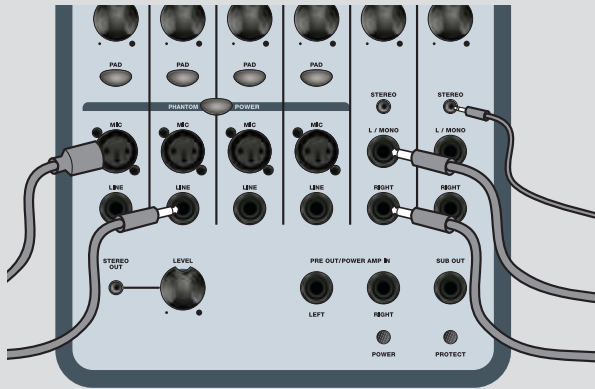

6. Para empezar, gire el mando de volumen master, todos los mandos de nivel de canal y mandos reverb al mínimo (tope izquierdo).

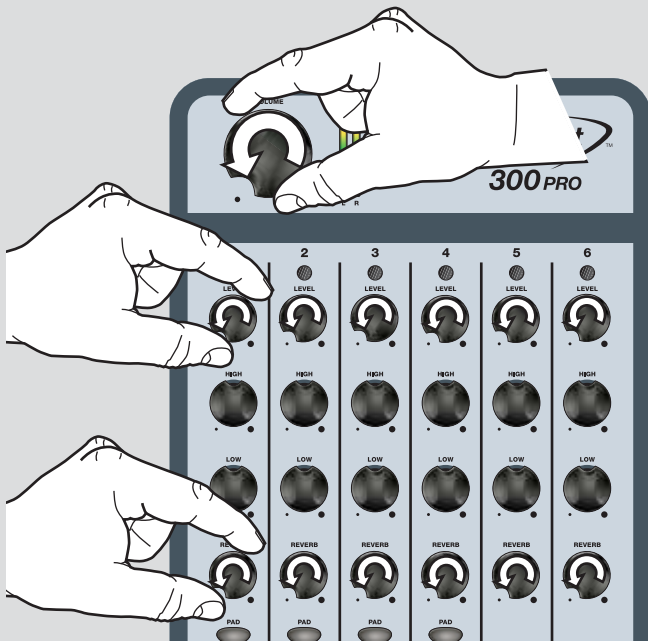

7. Encienda primero los dispositivos conectados al Passport, y después el Passport. El piloto Power debería encenderse en verde (el LED Protect se iluminará de forma breve).

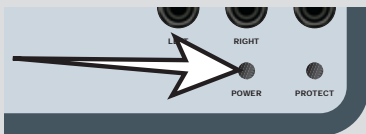

8. Suba el mando de volumen master a 1/4 del total.

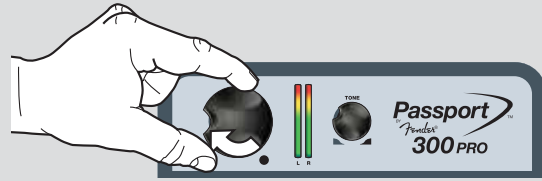

9. Use un micrófono (u otra fuente) al nivel previsto mientras sube lentamente el mando Level del canal correspondiente. Compruebe cada cierto tiempo el piloto de señal que está encima del mando Level. Se iluminará en verde si hay una señal de entrada presente, en amarillo si la señal está cerca de la saturación y en rojo si satura (distorsión). Si se ilumina en rojo, reduzca la señal de entrada en la fuente o pulse el interruptor PAD para evitar la distorsión y la sobrecarga de la entrada.



10. Ajuste el resto de canales de la misma forma. Use los mandos Level de canal para ajustar el volumen relativo de cada canal hasta que tenga el balance global que quiera y use después el mando de volumen master para ajustar la mezcla final. Este mando del Passport dispone de medidores de nivel de señal. Si observa que se ilumina la zona roja, reduzca el ajuste del mando de volumen master.

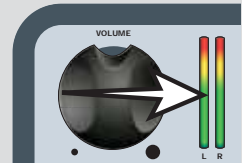

11. Comience con todos los mandos de tono (Tone, High, Low) en su posición de muesca central. En este ajuste no habrá equalización. A partir de ahí experimente girando cada uno de esos controles hasta conseguir el sonido que quiera. Si es posible, haga que alguien deambule por la sala a cubrir para comprobar que las posiciones y ajustes de los altavoces producen un sonido constante y limpio.

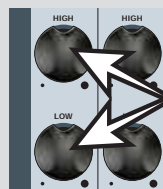

¡Y esto es el proceso básico de configuración! En las páginas siguientes le vamos a ofrecer información acerca de cada una de las funciones del Passport 300 Pro.

Controles master

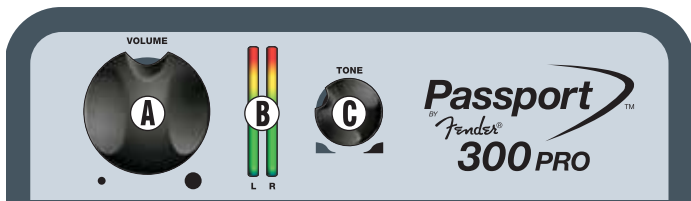

- A VOLUME**—Uselo para ajustar el volumen global de su Passport Pro. Cuando gire este mando a su tope izquierdo, no será emitido ningún sonido por los altavoces Passport.
- B MEDIDORES DE NIVEL**—Indican los niveles de señal izquierda/derecha de la etapa de potencia. Si se ilumina la zona roja, reduzca el nivel de volumen master **A** para evitar distorsión del sonido y que el amplificador se sobrecargue y apague (vea Piloto Power/Protect **R**) para saber cómo reiniciar la unidad tras un apagado de seguridad.
- C TONE**—Uselo para ajustar el carácter tonal global de su Passport Pro. Elija la posición de muesca central si no quiere ecualización. Gírelo a la derecha para realzar los agudos y reducir los graves o a la izquierda para el efecto inverso.

Controles de canal

- D INDICADOR SIGNAL PRESENT / CLIP**—Se ilumina en verde para indicarle que hay una señal presente en el canal. Pasa a naranja si el nivel de la señal se acerca a la saturación y cambia al color rojo si la señal llega a la saturación (distorsión). Si se ilumina en rojo, reduzca el nivel de la señal de entrada en el origen o pulse el botón PAD **H**.
- E LEVEL**—Uselo para ajustar el volumen de cada canal en relación al volumen del resto.
- F HIGH / LOW**—Uselos para ajustar el carácter tonal de cada canal. En la posición de muesca central la respuesta es "plana", por lo que no hay ningún efecto sobre el sonido del canal.
- G REVERB**—Ajusta el nivel del efecto de reverb de cada canal.
- H PAD**—Pulse este botón para reducir la sensibilidad de la entrada del canal en 20 dB si el nivel de la fuente es muy elevado (vea **D** anterior).



Canales de entrada mono

- I MIC**—Conecte su micrófono a esta toma.
- J LINE**—Conecte su instrumento u otra fuente de señal mono a esta toma. Esta entrada acepta fuentes tanto balanceadas como no balanceadas.
- K ALIMENTACION FANTASMA**—Pulse este interruptor para pasar alimentación fantasma a aquellos micrófonos que la necesiten. **PRECAUCION:** ¡No use esto con micros de cinta!



Canales de entrada stereo

- L 3,5 mm STEREO**—Conecte en esta entrada su reproductor de CD o MP3, interface audio de ordenador u otra fuente de nivel de línea stereo.
- M 6,3 mm LEFT (MONO) / RIGHT**—Conecte aquí una fuente de nivel de línea stereo que requiera tomas independientes para cada canal. Si solo realiza la conexión en la toma L/Mono, también podrá usar un canal stereo como un canal mono (la salida mono será enviada a ambos altavoces).



Salidas del panel frontal

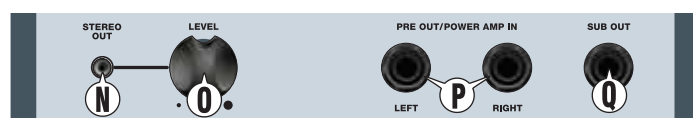

- N STEREO OUT**—Conecte aquí su dispositivo de grabación. El volumen master no afecta a esta salida, pero sí lo hacen los controles de cada uno de los canales.
- O LEVEL**—Esto ajusta el nivel de salida de la salida stereo anterior **N** para adaptarla a los requisitos de nivel de entrada de su dispositivo de grabación.
- P PRE OUT / POWER AMP IN**—Use estas tomas para conectar un EQ o procesador de efectos al Passport. Deberá usar cables de "inserción en Y" especiales.
 - Ring = Return
 - Tip = Send
- Q SUB OUT**—Salida para un subwoofer autoamplificado. En cuanto la use, se activará de forma automática un filtro pasaltos de 120 Hz en las salidas de altavoz principales.

Pilotos Power / Protect

- R POWER / PROTECT**—El piloto Power se iluminará en verde en cuanto encienda el Passport. Si el piloto Protect se ilumina en rojo, eso indicará que el amplificador del Passport se ha apagado para protegerse contra un problema eléctrico o de temperatura. El Passport se reiniciará tan pronto como haya sido solucionado el problema. Si el Passport no se reinicia y el piloto Protect sigue iluminado en rojo incluso después de que haya probado con distintas salidas de corriente y haya dejado que la unidad se refrigere, lleve este aparato a un servicio técnico Fender Service. Si ninguno de los LEDs se ilumina al encender la unidad, compruebe el fusible **DD**.



Panel trasero

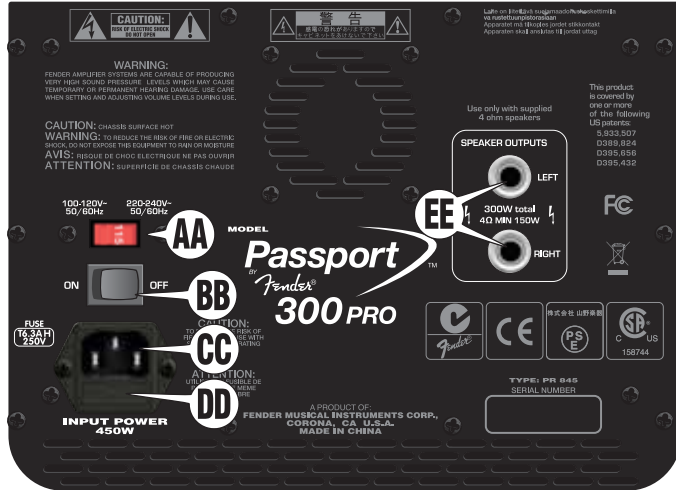

- AA** **SELECTOR DE VOLTAJE**—Cambie su ajuste solo si viaja a otro país con unos valores de voltaje diferentes.
- BB** **POWER**—Le permite encender y apagar su Passport.
- CC** **ENTRADA DE CORRIENTE**—Conecte un extremo del cable a esta toma y el otro extremo a una salida de corriente alterna con toma de tierra y cuyo voltaje coincida con el ajuste del selector de voltaje **AA**.
- DD** **FUSIBLE**—Si debe sustituir un fusible que se haya quemado, desconecte la unidad de la corriente y tire del receptáculo del fusible que está debajo de la entrada de corriente **CC**. Sustituya el fusible solo por otro de idénticas características.
- EE** **SALIDAS DE ALTAVOZ**—Conecte aquí los altavoces Passport usando los cables incluidos.

Especificaciones técnicas

TIPO:	PR 845	
REFERENCIAS:	069-4403-000 (120V~, 60Hz), 069-4403-930 (240V~, 50Hz) AUS DS, 069-4403-950 (220V~, 50Hz) ARG DS, 069-4403-970 (110V~, 50/60Hz) JPN DS,	069-4403-910 (110V~, 60Hz) TW DS, 069-4403-040 (230V~, 50Hz) UK, 069-4403-060 (230V~, 50Hz) EUR, 069-4403-990 (220V~, 60Hz) ROK DS
POTENCIA:	450 W	
FUSIBLE:	T6.3A H, 250 V	
DIMENSIONES:	Altura: 58.42 cm (23 in) Profundidad: 27.94 cm (11 in)	Anchura: 73.66 cm (29 in)
PESO:	19.96 kg (44 lb)	

Las especificaciones de este aparato están sujetas a cambios sin previo aviso.



Merci d'avoir choisi ce système audio Fender® Passport® 300 Pro. La sonorisation Passport est autonome et portable : elle contient tout ce dont vous avez besoin pour vous offrir un son de très haute qualité, où que vous soyez !

Transportez votre sonorisation Passport aussi facilement qu'une valise. Lorsque vous arrivez, ouvrez les fermetures supérieures pour dévoiler les deux enceintes large bande, le mélangeur amplifié, ainsi que tous les câbles — vous êtes quasiment prêt. Utilisez la sonorisation Passport pour vos discours, ou en sonorisation de groupe de musique pour vos instruments et vos chants. Vous pouvez connecter un lecteur de CD, de MP3 ou même une interface

audio d'ordinateur pour vous accompagner. La mise en œuvre super rapide du Passport, sa capacité à couvrir des publics importants et sa simplicité font de ce produit une sonorisation novatrice de choix.

La sonorisation Passport est équipée de voies mono micro/ligne et de voies stéréo ligne avec de nombreuses entrées pour vous garantir une adaptation parfaite à tout type d'utilisation et de connexion. De plus, la réverbération intégrée ajoutera de la chaleur à vos sons.

N'oubliez pas de consulter le site www.fender.com/passport pour découvrir les accessoires Passport : micros sans fil, pieds d'enceintes, assistance clientèle, et bien plus encore !

Mise en œuvre de la sonorisation

1. Tirez sur les ouvertures supérieures pour séparer les enceintes du mélangeur amplifié.

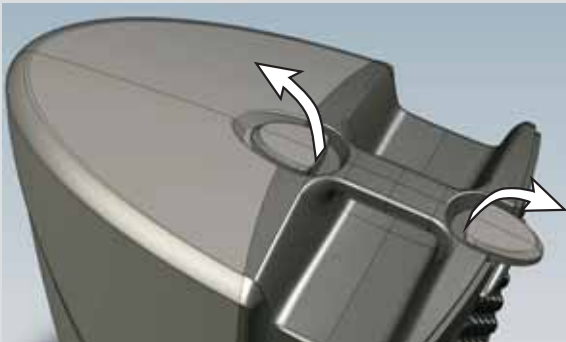

2. Pour obtenir les meilleurs résultats, placez les enceintes en hauteur sur les pieds Passport ou sur des tables stables en veillant à les éloigner suffisamment pour optimiser la réponse stéréo. Placez le mélangeur près de vous pour vous faciliter à tout moment l'accès aux réglages.



3. Ouvrez le compartiment de rangement à l'arrière du mélangeur et retirez le cordon secteur et les câbles d'enceintes.

REMARQUE : Le panneau arrière du compartiment de rangement est équipé d'un port de connexion pour le système de micro sans fil UHF optionnel.



4. Connectez les câbles d'enceintes dans les embases Left et Right situées à l'arrière du mélangeur puis connectez aux enceintes gauche (Left) et droite (Right). Veillez à ce que l'interrupteur soit sur arrêt, puis connectez le cordon entre l'embase IEC à l'arrière du mélangeur et une prise secteur avec terre.

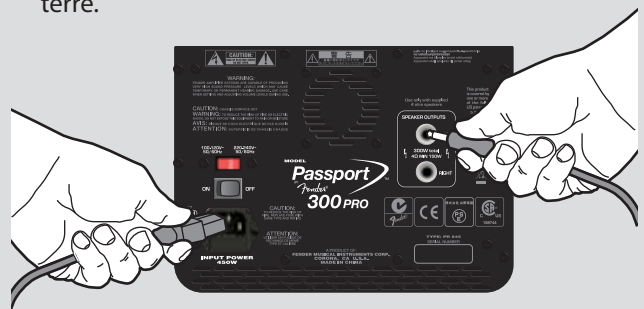

- Connectez chaque micro, instruments ou autres sources à des voies séparées en utilisant l'entrée correspondante. Utilisez les voies mono de gauche pour les sources mono (micro, par exemple) et utilisez les voies stéréo de droite pour les sources stéréo/mono (lecteur de CD, mp3, claviers et autres équipements audio à niveau ligne).

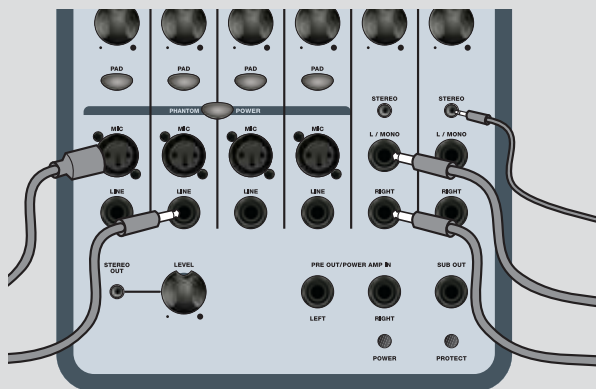

- Placez le volume général, le volume de toutes les voies et tous les boutons de Reverb au minimum pour commencer.

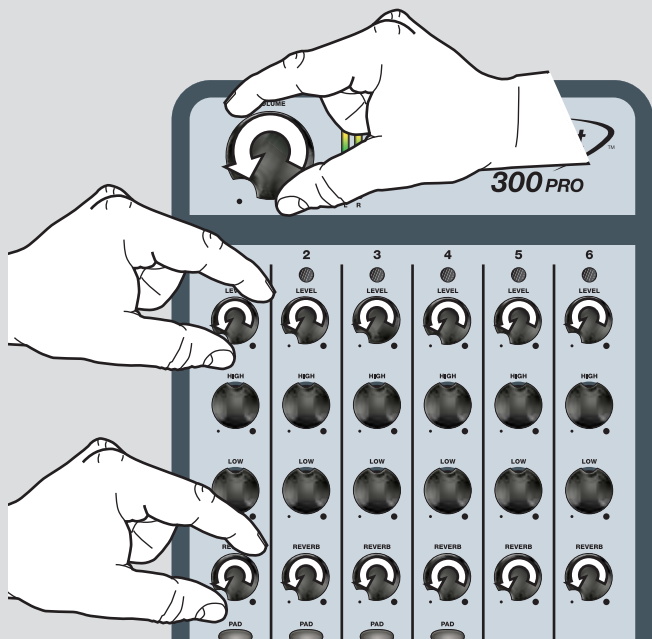

- Commencez par placer sous tension tous les équipements connectés au Passport, puis placez le Passport sous tension. La Led Power du Passport s'allume en vert (la Led Protect s'allume rapidement).

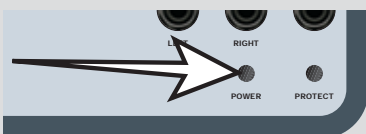

- Tournez le volume général d'un 1/4 de tour.

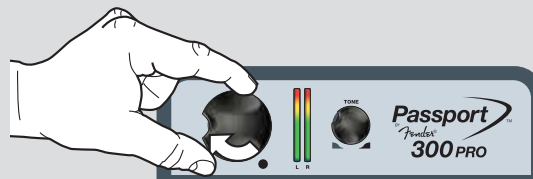

- Parlez dans un micro (ou utilisez une autre source) avec le niveau sonore souhaité en montant progressivement le volume de la voie. Gardez un oeil sur la Led située au-dessus du bouton Level. Elle s'allume en vert en présence d'un signal d'entrée, en jaune lorsque le niveau approche l'écrêtage, et en rouge en présence d'écrêtage (distortion). Si elle s'allume en rouge, réduisez le niveau du signal d'entrée à la source ou activez la touche PAD pour éviter tout écrêtage en entrée des amplificateurs.



- Reglez ainsi toutes les voies. Utilisez le bouton de niveau de voie pour régler le niveau de la voie dans le mixage général, puis utilisez le bouton de niveau général de sortie. Le bouton de sortie générale du Passport est équipé d'afficheurs de niveaux. S'ils passent dans la zone rouge, réduisez le niveau de sortie générale.



- Commencez par modifier les réglages de correction (Tone, High, Low) au centre (cran de repérage) : ceci vous permet d'obtenir une réponse plate. Vous pouvez ensuite modifier ces réglages en fonction de vos souhaits. Si possible, demandez à quelqu'un de se déplacer dans la pièce pour vérifier que le son soit clair et agréable dans le public.

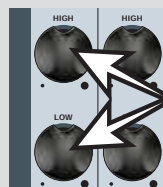

Vous venez de terminer la mise en œuvre de votre système de sonorisation ! Les pages qui suivent contiennent des informations détaillées sur chaque fonction du Passport 300 Pro.

Réglages généraux

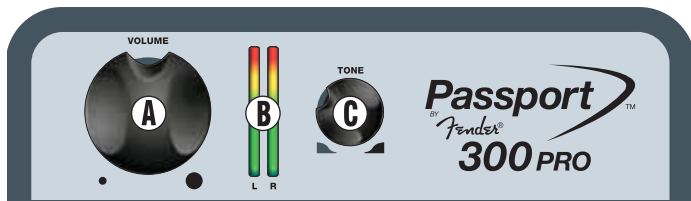

- A VOLUME** — Détermine le niveau général de sortie. En position minimum, le son est coupé dans les enceintes.
- B AFFICHEURS DE NIVEAUX** — Indiquent le niveau des sorties gauche et droite. Si les afficheurs passent dans le rouge, réduisez le volume général (A) pour éviter toute distorsion et toute surcharge de l'amplificateur et sa mise en protection par coupure (consultez la section sur les Leds Power/Protect (R), pour initialiser les amplis après la mise en protection).
- C TONE** — Correcteur en fréquence des sorties générales du Passport Pro. La réponse est plate en position centrale. Tournez vers la droite pour accentuer les hautes fréquences (et réduire les basses), ou vers la gauche pour accentuer les basses fréquences et atténuer les hautes fréquences

Réglages de voies

- D PRÉSENCE SIGNAL/ÉCRÊTAGE** — Cette LED s'allume en vert en présence d'un signal d'entrée. Elle s'allume en orange lorsque le niveau d'entrée approche de l'acrêtage, et en rouge lors de l'acrêtage (distorting). Si la Led s'allume en rouge, réduisez le niveau d'entrée, ou appuyez sur la touche PAD (H) pour atténuer le niveau.
- E LEVE** — Règle le niveau de chaque voie dans le mixage général.
- F HIGH/LOW** — Modifie la réponse en fréquence de chaque voie. Sur la position centrale crantée, la réponse est "plate", c'est-à-dire sans correction.
- G REVERB** — Détermine le niveau de la réverbération dans chaque voie.
- H PAD** — Appuyez sur cette touche pour atténuer la sensibilité d'entrée de la voie de 2 0dB si le niveau de la source sonore est trop élevé (voir D ci-avant).



Voies mono

- I MIC** — Reliez votre micro à cette entrée.
- J LINE** — Connectez un instrument ou toute source mono à niveau ligne à cette entrée. Cette entrée accepte les signaux symétriques et asymétriques.
- K PHANTOM POWER** — Appuyez sur la touche pour alimenter vos micros par fantôme. **ATTENTION : N'utilisez pas l'alimentation fantôme avec les micros à ruban !**



Voies stéréo

- L ENTRÉE EN MINI-JACK STÉRÉO** — Connectez votre lecteur de CD, MP3, votre interface ordinateur, ou toute source stéréo à niveau ligne à cette entrée.
- M JACK 6,35 mm LEFT (MONO)/RIGHT** — Connectez une source ligne stéréo nécessitant deux Jacks 6,35 mm à ces entrées. Utilisez l'entrée gauche L/Mono si la source est mono (la source mono est diffusée dans les deux enceintes).



Sorties de face avant

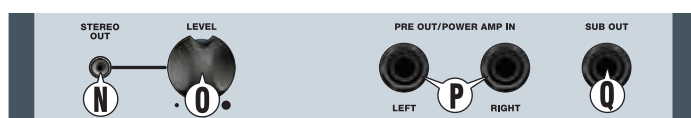

- N STEREO OUT** — Connectez votre enregistreur à cette sortie. Le volume général n'affecte pas le niveau de cette sortie (contrairement au volume des voies).
 - O LEVEL** — Règle le niveau de la sortie Stereo Out (N) en fonction de l'enregistreur utilisé.
 - P PRE OUT/POWER AMP IN** — Utilisez ces sorties pour connecter un égaliseur ou un processeur d'effets externe au Passport. Utilisez des câbles d'insertion spéciaux en "Y".
-
- Bague = Retour
● Pointe = Départ
- Q SUB OUT** — Connecteur de sortie pour un Subwoofer actif. Cette sortie active automatiquement un filtre passe-haut à 120 Hz sur les sorties générales.

Leds Power/Protection

- R POWER/PROTECT** — La Led Power s'allume en vert lorsque le Passport est sous tension. Si la Led Protect s'allume en rouge, l'amplificateur du Passport se place hors tension pour se protéger de tout dysfonctionnement électrique ou de toute surchauffe. Le Passport s'initialise lui-même dès que le problème est résolu. Si le Passport ne s'initialise pas et que le témoin Protect reste allumé après avoir essayé plusieurs prises secteur et après avoir attendu que l'amplificateur refroidisse, confiez-le à un centre de réparation Fender agréé. Si aucune des Leds ne s'allume à la mise sous tension, vérifiez le fusible (DD) dans l'embase secteur.



Face arrière

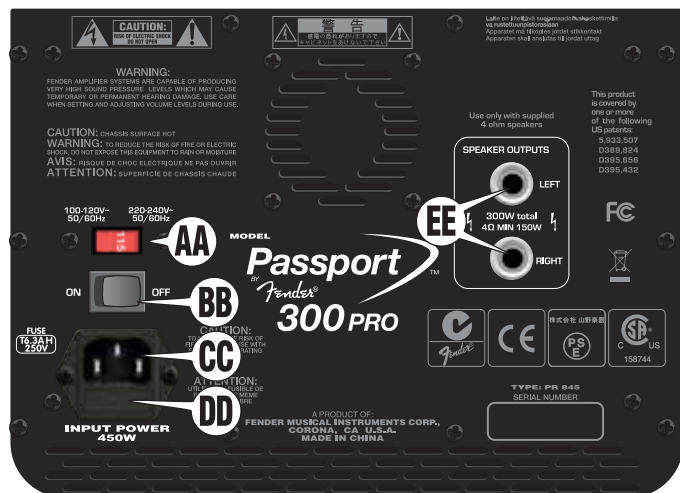

Caractéristiques techniques

TYPE :	PR 845	
RÉFÉRENCE :	069-4403-000 (120V~, 60Hz), 069-4403-930 (240V~, 50Hz) AUS DS, 069-4403-950 (220V~, 50Hz) ARG DS, 069-4403-970 (100V~, 50/60Hz) JPN DS,	069-4403-910 (110V~, 60Hz) TW DS, 069-4403-040 (230V~, 50Hz) UK, 069-4403-060 (230V~, 50Hz) EUR, 069-4403-990 (220V~, 60Hz) ROK DS
CONSOMMATION :	450W	
FUSIBLE :	T6,3 A H, 250 V	
DIMENSIONS :	Hauteur : 58,4 cm Profondeur : 27,9 cm	Largeur : 73,6 cm
POIDS :	20 kg	

Caractéristiques sujettes à modifications sans préavis.

- AA SÉLECTEUR DE TENSION** — Modifiez ce réglage uniquement si vous vous déplacez dans un pays étranger dont la tension secteur est différente de la vôtre.
- BB POWER** — Place la sonorisation Passport sous/hors tension.
- CC EMBASE SECTEUR** — Connectez cette embase à une prise secteur avec terre. Vérifiez que la tension secteur corresponde au réglage du sélecteur **AA**.
- DD FUSIBLE** — Pour remplacer un fusible défilant, déconnectez le cordon secteur du Passport, et extrayez le porte-fusible de l'embase secteur **CC**. Remplacez le fusible uniquement par un autre exactement de même taille et de mêmes caractéristiques électriques.
- EE SORTIES POUR ENCEINTES** — Connectez les enceintes du Passport à ces connecteurs à l'aide des câbles fournis.



Congratulazioni per aver scelto Passport® 300 Pro Fender®, il sistema audio compatto e portatile che include ogni elemento necessario per ottenere un sound eccezionale, ovunque andrai!

Passport è trasportabile proprio come una valigia; una volta giunto a destinazione, non dovrai fare altro che sbloccare le chiusure superiori per aprire il sistema, al cui interno troverai due diffusori full-range, un mixer amplificato e tutti i cavi utili per cominciare. Usa Passport come sistema PA o per amplificare la voce e gli strumenti musicali. Potrai collegare dispositivi di riproduzione audio quali lettori CD, MP3 o addirittura l'interfaccia audio di un computer per dotarsi di un accompagnamento. La facilità e la velocità d'installazione, la capacità audio che consente di

ricoprire un'ampia zona d'ascolto e l'operatività semplice ed immediata, sono i punti di forza di questo prodotto innovativo.

Il pannello di controllo di Passport è completo di mic/linea mono e canali di linea stereo, con diversi tipi di connettori d'ingresso, per garantire il massimo della flessibilità nelle connessioni. Inoltre, troverai l'effetto di Riverbero digitale utile per restituire calore alla sonorità.

Non dimenticare di visitare il sito web www.fender.com/passport per visionare l'intera linea di accessori Passport (che include i sistemi di microfoni wireless e gli stativi per i diffusori), il supporto tecnico e tanto altro!

Configurazione del sistema

1. Sblocca le chiusure presenti nella parte superiore del sistema Passport e distacca i cabinet dei diffusori dalla sezione del mixer amplificato.

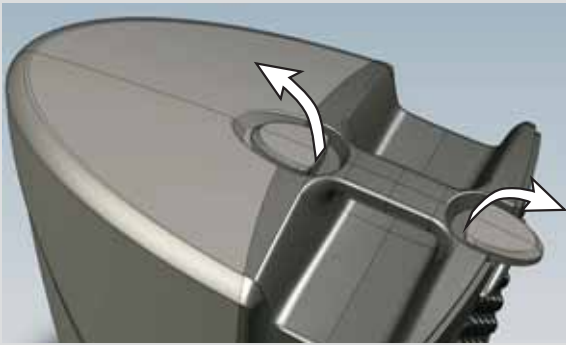

2. Per ottenere i migliori risultati, eleva i diffusori mediante i supporti Passport Speaker Stands Fender, o collocandoli su tavoli robusti, e distanziali per massimizzare la separazione stereo. Posiziona il mixer in modo da poter facilmente accedere al pannello di controllo anche durante la performance.



3. Apri il vano contenitore presente nella parte posteriore del mixer ed estrai il cavo d'alimentazione e i cavi-speaker.

NOTA: La superficie in fondo al vano include il terminale di connessione per il collegamento del sistema Passport UHF Wireless Microphone.



4. Usa i cavi-speaker per collegare le uscite Speaker Left e Right del pannello posteriore del mixer ai rispettivi diffusori. Assicurati che l'unità sia disattivata (interruttore posizionato su Off), quindi collega il cavo d'alimentazione fornito in dotazione alla connessione del pannello posteriore del mixer e ad una presa di corrente AC con messa a terra.

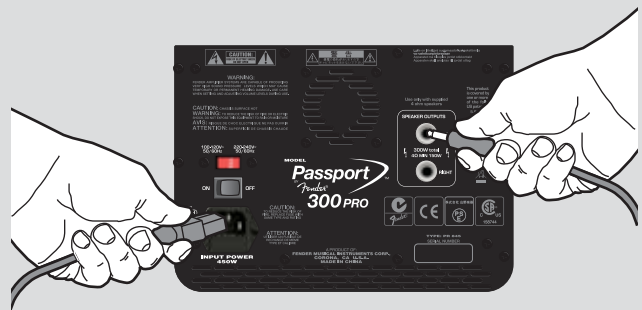

5. Collega ciascun microfono, strumento e altre sorgenti sonore in canali separati, usando il tipo di connettore d'ingresso appropriato. Usa i canali mono (posti sulla parte sinistra) per le sorgenti monofoniche e i canali stereo (a destra) per le sorgenti stereo/mono quali i lettori CD/mp3, le tastiere o altri dispositivi audio con livello di linea.

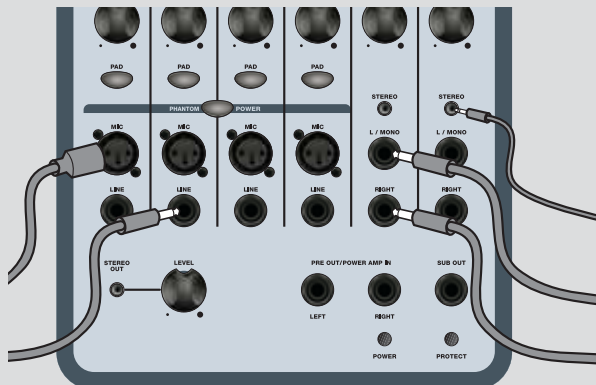

6. Per cominciare, ruota in senso anti-orario la manopola di Volume master, le manopole Level dei canali e le manopole Reverb, abbassandole completamente.

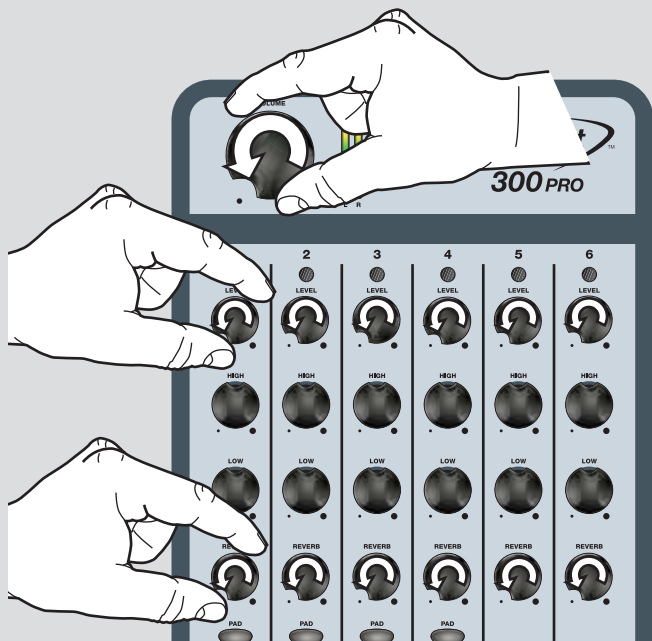

7. Prima di attivare il sistema Passport, attiva tutta la strumentazione ad esso collegato. L'indicatore LED Power di Passport si dovrebbe illuminare di verde (il LED Protect si attiverà per un breve istante).

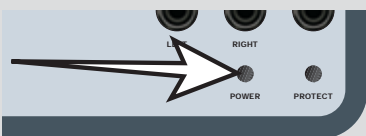

8. Ruota la manopola Volume di 1/4 ('a ore 9').

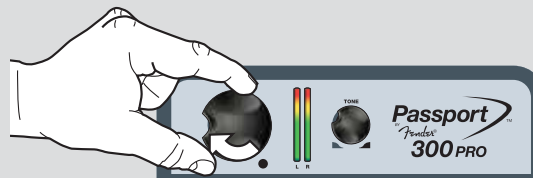

9. Cantando/parlando nel microfono (o usando un'altra sorgente sonora collegata) e adoperando il livello che si intende tenere, aumenta lentamente la manopola Level del canale corrispondente. Osserva l'indicatore LED posto al di sopra della manopola Level: si illumina di verde in presenza di un segnale in ingresso, di giallo quando il suo livello si avvicina al clipping e di rosso in caso di clipping (distorsione). Se il LED appare rosso, diminuisci il livello del segnale in ingresso agendo sulla sorgente del segnale stesso, oppure attiva il PAD per evitare la distorsione del segnale e il sovraccarico dello stadio d'ingresso dell'amplificatore.



10. Imposta gli altri canali con la stessa procedura. Usa le manopole Level dei canali per regolare il volume relativo di ciascuno fino ad ottenere il giusto bilanciamento generale, quindi usa la manopola di Volume master per regolare il volume generale. La manopola Volume master del sistema Passport dispone di meter per monitorare il livello d'uscita. Se noti che i meters si illuminano attivando l'area dicoloro rosso, diminuisci il livello della manopola Volume master.



11. Effettua le regolazioni di tono iniziando con tutte le manopole (Tone, High, Low) nella loro posizione centrale; con le manopole così impostate, non verrà applicata alcuna equalizzazione al segnale. Quindi, prova a sperimentare l'azione di ciascun controllo di tono fino ad individuare la sonorità desiderata. Se possibile, chiedi a qualcuno di collaborare muovendosi in ciascun angolo dell'ambiente, per verificare che le impostazioni e la posizione dei diffusori fornisca una copertura sonora chiara e consistente su tutta l'area adibita al pubblico.

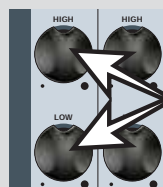

La configurazione di base è ora completata! Nelle pagine seguenti troverai le informazioni dettagliate riguardanti le diverse funzioni presenti nel sistema Passport 300 Pro.

Controlli Master

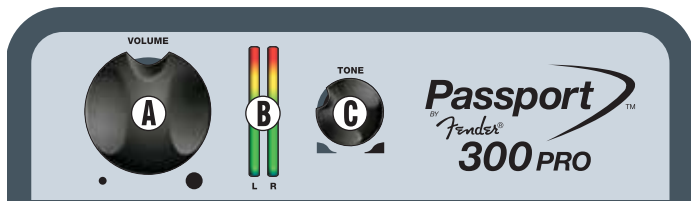

- A VOLUME**—Utile per regolare il volume generale del sistema Passport Pro. Ruotando questa manopola completamente in senso anti-orario, i diffusori produrranno alcun suono.
- B LEVEL METER**—Segnala il livello dei segnali Left/Right dell'amplificatore. Se la zona di colore rosso si illumina, diminuisci il livello Master Volume **A** per prevenire la distorsione ed evitare il sovraccarico e la disattivazione dell'amplificatore (per resettare l'unità in seguito alla disattivazione in modalità di protezione, leggi la descrizione dell'indicatore LED Power/Protect **R**).
- C TONE**—Utile per regolare il carattere tonale generale del sistema Passport Pro. In posizione centrale il segnale non verrà equalizzato. Ruota la manopola in senso orario per esaltare le alte frequenze ed attenuare le basse frequenze o, vice versa, in senso anti-orario per esaltare le basse frequenze ed attenuare le alte frequenze.

Controlli di canale

- D INDICATORE PRESENZA SEGNALE / CLIP**—Questo LED si illumina con diversi colori: verde - per indicare la presenza di un segnale in ingresso al canale; arancio - quando il livello del segnale in ingresso si avvicina al clipping; rosso - in caso di clipping (distorsione). Se noti che questo LED si illumina di rosso, riduci il livello d'uscita del dispositivo-sorgente collegato all'ingresso del canale, oppure premi/inserisci il tasto PAD **H**.
- E LEVEL**—Controllo utile per regolare il volume relativo di ciascun canale.
- F HIGH / LOW**—Usa queste manopole per regolare il carattere tonale di ciascun canale. Se impostate nella loro posizione centrale, la risposta risultante sarà lineare ("flat") e non si avrà alcun effetto sul segnale del canale.
- G REVERB**—Regolazione di livello dell'effetto Riverbero di ciascun canale.
- H PAD**—Premi questo tasto per ridurre di 20dB la sensibilità d'ingresso del canale - utile nel caso in cui il livello della sorgente sonora fosse troppo elevato (consulta il punto **D** precedente).



Ingressi canali mono

- I MIC**—Collega un microfono a questa connessione.
- J LINE**—Collega uno strumento o altra sorgente mono con livello di linea a questa connessione, in grado di accogliere segnali bilanciati e sbilanciati.
- K PHANTOM POWER**—Inserisci il tasto per fornire il voltaggio ai microfoni che richiedono l'alimentazione phantom. **ATTENZIONE: Non applicare l'alimentazione phantom ai microfoni Ribbon!**



Ingressi canali stereo

- L JACK STEREO DA 1/8"**—Utile per collegare un lettore CD o MP3, l'interfaccia audio del computer o altro dispositivo stereo con livello di linea.
- M JACK DA 1/4" LEFT (MONO) / RIGHT**—Collega a questi ingressi una sorgente con livello di linea che richiede connessioni jack da 1/4" separate per ciascun canale. È possibile usare il canale stereo come canale mono, collegandosi solo al connettore L/Mono (l'uscita mono verrà inviata a entrambi i diffusori).



Uscite del pannello frontale

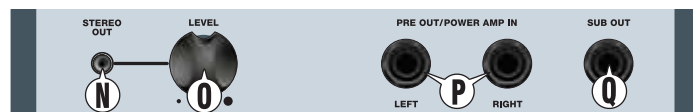

- N STEREO OUT**—Collega a questa uscita un dispositivo per la registrazione. Il controllo di Volume Master non influisce su questa uscita, al contrario dei controlli di livello di ciascun canale.
- O LEVEL**—Manopola che regola il livello dell'uscita Stereo Out **N**, utile per adattarsi al livello d'ingresso del dispositivo per la registrazione.
- P PRE OUT / POWER AMP IN**—Usa queste connessioni per collegare al sistema Passport un equalizzatore o un processore d'effetti (è richiesto l'uso di speciali cavi "Insert Y").
- Q SUB OUT**—Uscita utile per il collegamento di un'unità subwoofer attiva. L'uso di questo connettore attiva automaticamente un filtro High-pass a 120Hz sulle uscite Speaker principali.

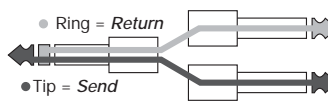

Indicatori LED Power / Protect

- R POWER / PROTECT**—Quando il sistema Passport è attivo, il LED Power appare di colore verde. Se il LED Protect si illumina di rosso, l'amplificatore Passport viene disattivato in modo da proteggerlo da problematiche di natura elettrica o termica. Il sistema Passport effettuerà un reset non appena il problema è stato risolto. Se Passport non si resetta e l'indicatore rosso Protect rimane attivo, anche dopo aver provato prese di corrente diverse e avergli dato il tempo di raffreddarsi, occorrerà contattare un Centro d'Assistenza Autorizzato Fender. Se nessuno dei due LED si illumina all'attivazione, verifica lo stato del fusibile **U** (nella presa d'alimentazione del sistema).



Pannello posteriore

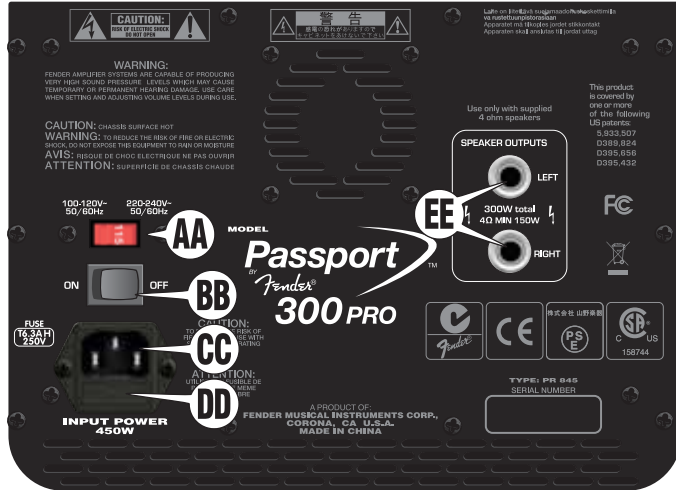

- AA SELETORE DEL VOLTAGGIO**—Modifica questa impostazione solo nel caso in cui si utilizzi il sistema in uno stato che adotta un voltaggio differente.
- BB POWER**—Attiva/disattiva il sistema Passport (On-Off).
- CC CONNESSIONE POWER**—Usa il cavo d'alimentazione fornito in dotazione per collegare questa uscita ad una presa AC coon messa a terra e conforme alla corretta impostazione del Selettore di Voltaggio **AA**.
- DD FUSE**—Per sostituire il fusibile, disconnetti il cavo d'alimentazione ed estrai il porta fusibile della Connessione Power **CC**. Utilizza solo fusibili del medesimo tipo e valore.
- EE SPEAKER OUTPUTS**—Collega i diffusori Passport a queste uscite usando i cavi forniti in dotazione.

Specifiche

TIPO:	PR 845	
NUMERO PARTI:	069-4403-000 (120V~, 60Hz), 069-4403-930 (240V~, 50Hz) AUS DS, 069-4403-950 (220V~, 50Hz) ARG DS, 069-4403-970 (100V~, 50/60Hz) JPN DS,	069-4403-910 (110V~, 60Hz) TW DS, 069-4403-040 (230V~, 50Hz) UK, 069-4403-060 (230V~, 50Hz) EUR, 069-4403-990 (220V~, 60Hz) ROK DS
REQUISITI ENERGETICI:	450W	
FUSIBILE:	T6.3A H, 250V	
DIMENSIONI:	Altezza: 58.42 cm (23 in) Profondità: 27.94 cm (11 in)	Larghezza: 73.66 cm (29 in)
PESO:	19,96 kg (44 lb)	

Le specifiche possono essere soggette a variazioni senza alcun preavviso.



Herzlichen Glückwunsch zum Kauf eines Fender® Passport® 300 Pro Audiosystems. Dieses eigenständige tragbare Audiosystem enthält alles Notwendige, um an jedem Einsatzort einen großartigen Sound zu erzeugen!

Tragen Sie Ihr Passport einfach wie einen Koffer. Nach Ihrer Ankunft öffnen Sie die oberseitigen Boxenriegel und Sie entdecken zwei Breitbandlautsprechergehäuse, einen Aktivmischer sowie alle Kabel, die man für den Schnellstart braucht. Sie können Ihr Passport als PA-System oder zur Verstärkung von Musikinstrumenten und Gesang verwenden. Und Sie können alle Arten von Abspielgeräten, wie CD/MP3-Player, und sogar ein Computer Audio Interface als musikalische Begleitung anschließen. Passports schnelle und

einfache Einrichtung, seine Fähigkeit zum Beschallen eines großen Publikums und seine einfache Bedienung sind die Gütezeichen dieses innovativen Produkts.

Das Passport-Bedienfeld verfügt über Mono Mic/Line-Kanäle und Stereo Line-Kanäle mit verschiedenen Eingangsbuchsentypen, die sehr flexible Anschlüsse ermöglichen. Der hochwertige Digitaleffekt verleiht jedem Klang mehr Wärme.

Besuchen Sie auch unsere Website unter www.fender.com/passport, auf der das ganze Spektrum an Passport-Zubehör, wie Drahtlosmikrofonssysteme und Boxenständer, sowie unser Kundensupport u. v. m. präsentiert wird!

Systemeinrichtung

1. Öffnen Sie die oberseitigen Boxenriegel und trennen Sie die Boxen von der Aktivmischersektion.

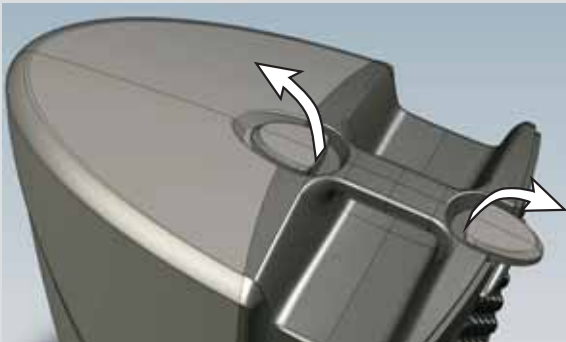

2. Optimale Ergebnisse erzielen Sie, indem Sie die Boxen auf Passport-Boxenständer oder auf stabile Tische stellen und die Boxen für eine maximale Stereoseparation möglichst weit voneinander entfernt platzieren. Stellen Sie den Mischer dort auf, wo Ihre Darbietung stattfindet, damit Sie das Bedienfeld einfach erreichen können.



3. Öffnen Sie das Ablagefach auf der Rückseite des Mixers und nehmen Sie die Netz- und Boxenkabel heraus.

HINWEIS:

An der Rückwand des Ablagefachs befindet sich ein Dockinganschluss für ein Passport UHF Drahtlosmikrofonsystem.



4. Schließen Sie die Boxenkabel an den linken und rechten Boxenausgang auf der Mischerrückseite und anschließend an die entsprechende linke und rechte Box an. Schließen Sie das mitgelieferte Netzkabel bei deaktiviertem Power-Schalter an den Netzeingang auf der Rückseite des Mixers und an eine geerdete Netzsteckdose an.



5. Schließen Sie Ihre Mikrofone, Instrumente und andere Signalquellen über die entsprechenden Eingänge an separate Kanäle an. Verwenden Sie die links gelegenen Monokanäle für monophone Quellen, z. B. Mikrofone, und die rechts gelegenen Stereokanäle für Stereo/Mono-Quellen, z. B. CD/MP3-Player, Keyboards und andere Audiogeräte mit Line-Pegel.

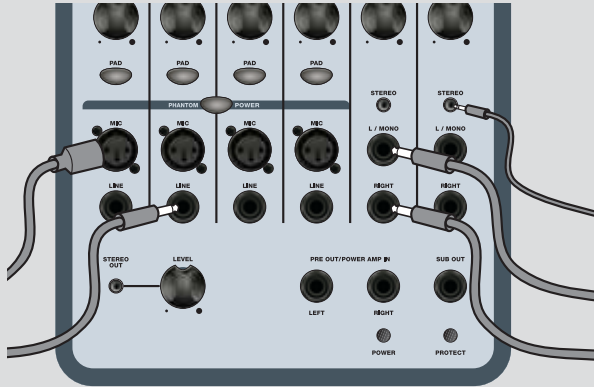

6. Drehen Sie anfänglich den Master-Pegelregler, alle Kanalpegelregler und alle Reverb-Regler ganz nach links.

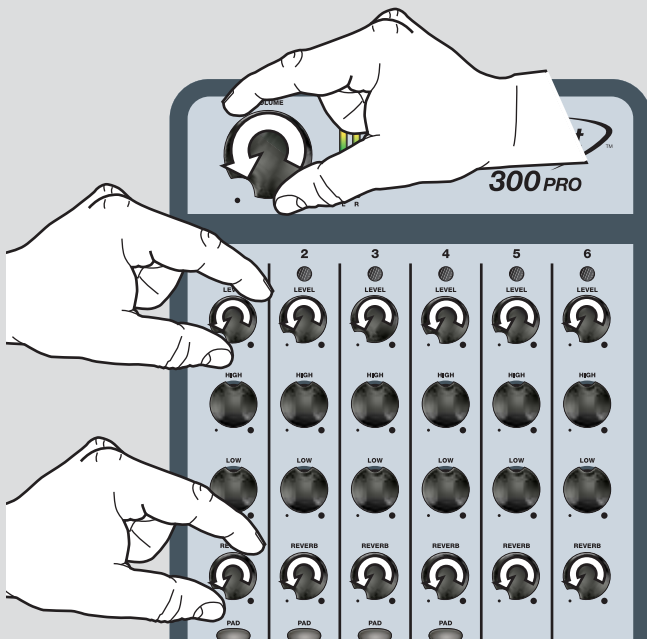

7. Schalten Sie zuerst alle ans Passport angeschlossenen Geräte und zuletzt das Passport ein. Die Power LED des Passport sollte grün leuchten (die Protect LED leuchtet kurz auf).

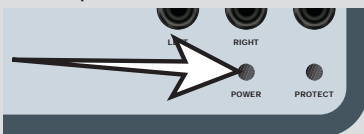

8. Drehen Sie den Master-Pegelregler etwa um ein Viertel auf.

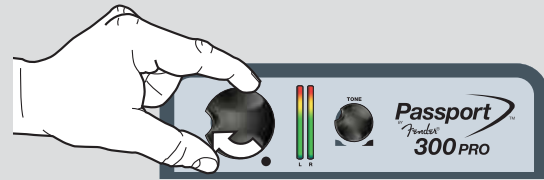

9. Verwenden Sie ein Mikrofon (oder andere Signalquelle) mit dem beabsichtigten Pegel und drehen Sie den entsprechenden Pegelregler des Kanals langsam auf. Achten Sie regelmäßig auf die Signal-LED oberhalb des Pegelreglers. Sie leuchtet grün, wenn ein Eingangssignal anliegt, gelb, wenn sich das Eingangssignal der Clipping-Grenze nähert, und rot, wenn der Clipping-Bereich (Verzerrung) erreicht ist. Bei Rot müssen Sie den Eingangssignalpegel an der Quelle verringern oder den PAD-Schalter aktivieren, um Signalverzerrungen und Überlastungen der Verstärkereingangsstufe zu vermeiden.



10. Richten Sie alle anderen Kanäle auf die gleiche Weise ein. Stellen Sie mit den Kanalpegelreglern die relative Lautstärke der einzelnen Kanäle ein, bis insgesamt die richtige Balance erreicht ist, und legen Sie dann mit dem Master-Pegelregler die Gesamtlautstärke fest. Der Master-Pegelregler Ihres Passport ist mit Pegelanzeigen ausgestattet. Wenn die Anzeigen im roten Bereich leuchten, drehen Sie den Master-Pegelregler zurück.



11. Stellen Sie jeden Klangregler (Tone, High, Low) zunächst auf die rastende Mittposition. Bei dieser Einstellung ist der EQ wirkungslos. Jetzt können Sie experimentieren und jeden Klangregler drehen, um herauszufinden, was Ihnen am besten gefällt. Lassen Sie möglichst jemanden im Raum umher und zu allen Ecken laufen, um sicherzustellen, dass die Einstellung und Boxenplatzierung eine klare und konsistente Beschallung des gesamten Publikums ermöglicht.

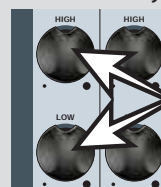

Das System ist jetzt grundsätzlich eingerichtet! Auf den folgenden Seiten finden Sie detaillierte Informationen über die vielen Funktionen des Passport 300 Pro.

Master-Regler

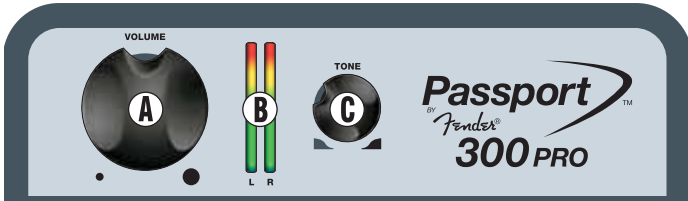

- A VOLUME**—Regelt den Gesamtpegel des Passport Pro. Bei völliger Linksdrehung dieses Reglers sind die Passport-Boxen stummgeschaltet.
- B PEGELANZEIGEN**—Zeigt den linken/rechten Signalpegel der Endstufe an. Wenn der rote Bereich der Pegelanzeigen leuchtet, drehen Sie den Master-Pegelregler **A** zurück, um Signalverzerrungen sowie die Abschaltung des Verstärkers durch Überlastung zu verhindern (unter Power/Protect LED **R** wird das Reset nach dem Abschalten im Protect-Modus beschrieben).
- C TONE**—Regelt den generellen Klangcharakter Ihres Passport Pro. In der rastenden Mitteposition ist der EQ unwirksam. Eine Rechtsdrehung verstärkt die Höhen und bedämpft die Bässe, eine Linksdrehung bedämpft die Höhen und verstärkt die Bässe.

Kanalregler

- D SIGNAL PRESENT / CLIP-ANZEIGE**—Bei grün leuchtender LED liegt ein Eingangssignal am Kanal an. Wechselt die Farbe zu Orange, nähert sich der Eingangssignalpegel dem Clipping-Bereich. Bei Rot ist das Signal verzerrt (Clipping). In diesem Fall sollten Sie den Eingangssignalpegel an der Quelle verringern oder die PAD **H** Taste drücken.
- E LEVEL**—Damit stellen Sie den Pegel eines Kanals relativ zum Pegel der anderen Kanäle ein.
- F HIGH / LOW**—Damit stellen Sie den Klangcharakter jedes Kanals ein. In der rastenden Mitteposition ist der Klangregler "linear" eingestellt und beeinflusst den Klang des Kanals nicht.
- G REVERB**—Regelt die Stärke des Reverb-Effekts pro Kanal.
- H PAD**—Wenn der Pegel des Quellsignals zu hoch ist, kann man durch Drücken der Taste die Eingangsempfindlichkeit des Kanals um 20dB verringern (siehe **D** oben).



Monokanäleingänge

- I MIC**—Schließen Sie hier Ihr Mikrofon an.
- J LINE**—Für Instrumente oder andere Mono-Quellen mit Line-Pegel. Dieser Eingang kann symmetrische und asymmetrische Quellen verarbeiten.
- K PHANTOM POWER**—Bei gedrückter Taste werden Mikrofone mit Phantomspannung versorgt. **ACHTUNG: Phantomspannung ist nicht für Ribbon-Mikrofone geeignet!**



Stereokanäleingänge

- L 1/8" STEREO**—Schließen Sie hier Ihren CD/MP3 Player, Ihr Computer Audio Interface oder eine andere Stereoquelle mit Line-Pegel an.
- M 1/4" LEFT (MONO) / RIGHT**—Schließen Sie hier eine Stereoquelle mit Line-Pegel an, die separate 1/4" Anschlüsse pro Kanal benötigt. Sie können einen Stereokanal auch als Monokanal betreiben, indem Sie nur die L/Mono-Buchse belegen. (Die Monoausgabe erfolgt über beide Boxen.)



Vorderseitige Ausgänge

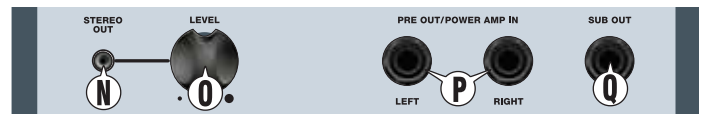

- N STEREO OUT**—Hier schließen Sie Ihre Aufnahmegeräte an. Der Master-Pegelregler hat im Gegensatz zu den Kanalreglern keinen Einfluss auf diesen Ausgang.
- O LEVEL**—Regelt den Ausgangspegel der Stereo Out **N** Buchse, um den Signalpegel an die Erfordernisse Ihrer Aufnahmegeräte anzupassen.
- P PRE OUT / POWER AMP IN**—Zum Einschleifen von Equalizern oder Effektprozessoren. Hierfür werden spezielle "Y-Kabel" benötigt.
 - Ring = Return
 - Spitze = Send
- Q SUB OUT**—Ausgang für einen aktiven Subwoofer. Ist diese Buchse belegt, wird automatisch ein 120Hz Hochpassfilter an den Hauptboxenausgängen aktiviert.

Power / Protect LEDs

- R POWER / PROTECT**—Die Power LED leuchtet bei eingeschaltetem Passport grün. Leuchtet die Protect LED rot, hat sich der Passport-Verstärker zum Schutz vor elektrischen oder Überhitzungsproblemen ausgeschaltet. Das Passport-System setzt sich selbst zurück, sobald das Problem gelöst ist. Wenn sich das Passport nicht zurücksetzt und die Protect-LED weiterhin rot leuchtet, nachdem Sie verschiedene Netzanschlüsse ausprobiert und dem System ausreichend Zeit zum Abkühlen gegeben haben, sollten Sie es zu einem autorisierten Fender Service Center bringen. Wenn beim Einschalten keine der beiden LEDs leuchtet, überprüfen Sie die Sicherung **DD** am Netzanschluss.



Rückwand

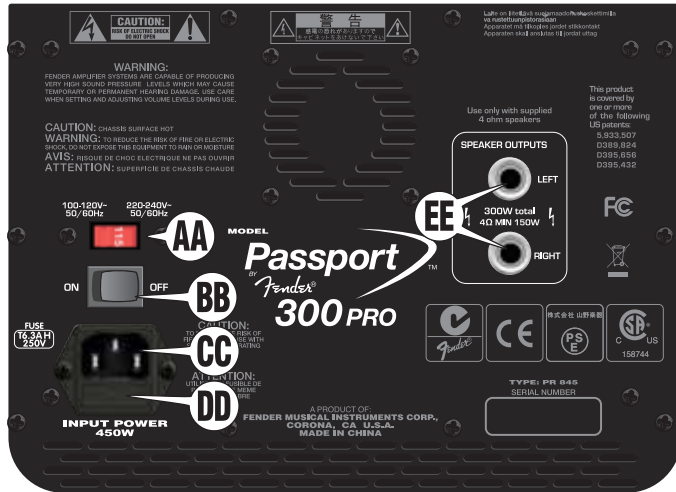

- AA** **SPANNUNGSWAHLSCHALTER**—Ändern Sie diese Einstellung nur in Ländern, die eine andere Netzspannung verwenden.
- BB** **NETZSCHALTER**—Schaltet das Passport ein/aus.
- CC** **NETZANSCHLUSS**—Schließen Sie hier eine geerdete Netzsteckdose an, deren Spannung der Einstellung des Spannungswahlschalters **AA** entspricht.
- DD** **SICHERUNG**—Um eine durchgebrannte Sicherung zu ersetzen, ziehen Sie das Netzkabel ab und hebeln die Sicherungshalterung aus dem Netzanschluss **CC** heraus. Verwenden Sie nur Sicherungen des gleichen Typs und Nennwerts.
- EE** **SPEAKER OUTLETS**—Schließen Sie hier die Passport-Boxen über die mitgelieferten Kabel an.

Technische Daten

TYP:	PR 845	
TEILENUMMERN:	069-4403-000 (120V~, 60Hz), 069-4403-930 (240V~, 50Hz) AUS DS, 069-4403-950 (220V~, 50Hz) ARG DS, 069-4403-970 (100V~, 50/60Hz) JPN DS,	069-4403-910 (110V~, 60Hz) TW DS, 069-4403-040 (230V~, 50Hz) UK, 069-4403-060 (230V~, 50Hz) EUR, 069-4403-990 (220V~, 60Hz) ROK DS
LEISTUNGSBEDARF:	450W	
SICHERUNG:	T6.3A H, 250V	
ABMESSUNGEN:	Höhe: 58,42 cm (23") Tiefe: 27,94 cm (11")	Breite: 73,66 cm (29")
GEWICHT:	19,96 kg (44 lbs.)	



Technische Daten können unangekündigt geändert werden.

Fender®

Parabéns pela compra de um sistema de áudio Passport® 300 Pro da Fender®. Seu Passport é um sistema de áudio portátil e independente que inclui tudo o que você precisa onde quer que vá!

Carregue seu Passport como você carregaria uma mala. Quando chegar, simplesmente abra as travas na parte superior do gabinete e dentro você descobrirá dois alto-falantes de gama completa, um mixer amplificado, além de todos os cabos que você precisar para começar. Use seu Passport como um sistema de alto-falantes para amplificar o som ao ar livre ou em locais públicos ou para amplificar instrumentos musicais e cantos. Você pode conectar um dispositivo de música de playback como um CD player, MP3 player ou até uma interface de áudio de computador para prover acompanhamento.

A instalação rápida e fácil do Passport, sua habilidade de cobrir grandes audiências e sua operação simples são a marca deste produto inovador.

O painel de controle do Passport apresenta ambos os canais mono mic/line e linha estéreo com uma variação de tomadas de entrada para prover-lhe com uma flexibilidade incrível para fazer conexões. Você vai achar o efeito de Reverberação digital útil para criar um som mais agradável.

Não se esqueça de visitar www.fender.com/passport para ver a linha completa de acessórios do Passport incluindo sistemas de microfone sem fio, suportes de alto-falante, suporte ao consumidor e muito mais!

Configuração do Sistema

1. Abra as travas na parte superior do gabinete do Passport e separe os alto-falantes da seção do mixer amplificado.

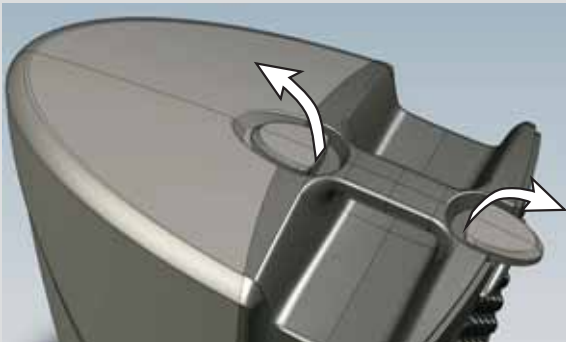

2. Para o melhor resultado, eleve os alto-falantes em Suportes de Alto-falante do Passport ou em mesas resistentes e coloque os alto-falantes bem longe para maximizar a separação estérea. Posicione o mixer próximo a onde você estará fazendo a apresentação para que tenha acesso fácil ao painel de controle.



3. Abra o compartimento de armazenamento na parte traseira do mixer e remova o fio de alimentação e os cabos de alto-falante.

NOTA: A parede de trás do compartimento de armazenamento apresenta um conector de ancoragem para um Sistema de Microfone Sem-Fio UHF do Passport.



4. Plugue os cabos de alto-falante nas tomadas de alto-falante esquerda e direita na parte de trás do mixer, e, então, conecte os alto-falantes esquerdo e direito correspondentes. Certifique-se de que a força esteja desligada, e, então, plugue o fio de alimentação incluso na tomada de força na parte de trás do mixer e a outra ponta em uma tomada AC aterrada.

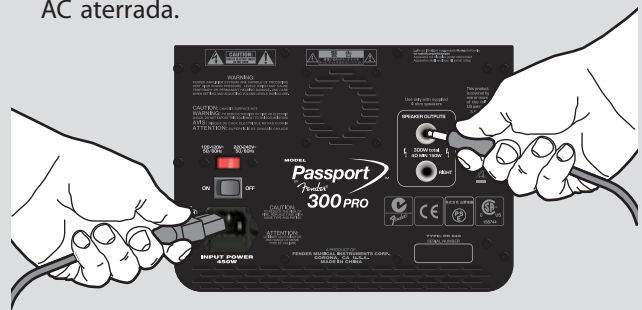

5. Conecte cada um dos seus microfones, instrumentos e outras fontes de som em canais separados usando o tipo apropriado de tomada de entrada. Use os canais mono à esquerda para fontes monofônicas como microfones e use canais estéreos à direita para fontes estéreas/mono como CD players, mp3 players, teclados e outros dispositivos de áudio de linha de nível.

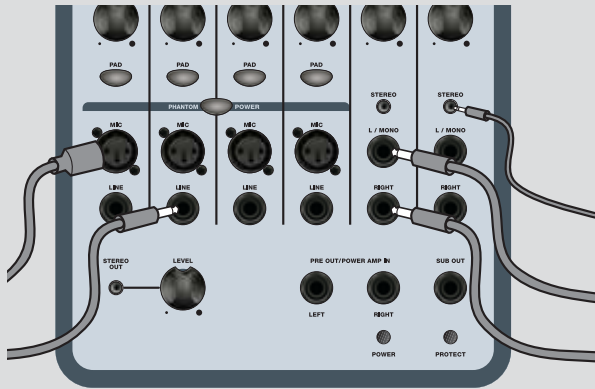

6. Gire o botão de Volume master, todos os botões de canais Level e todos os botões de Reverb totalmente no sentido anti-horário para iniciar.

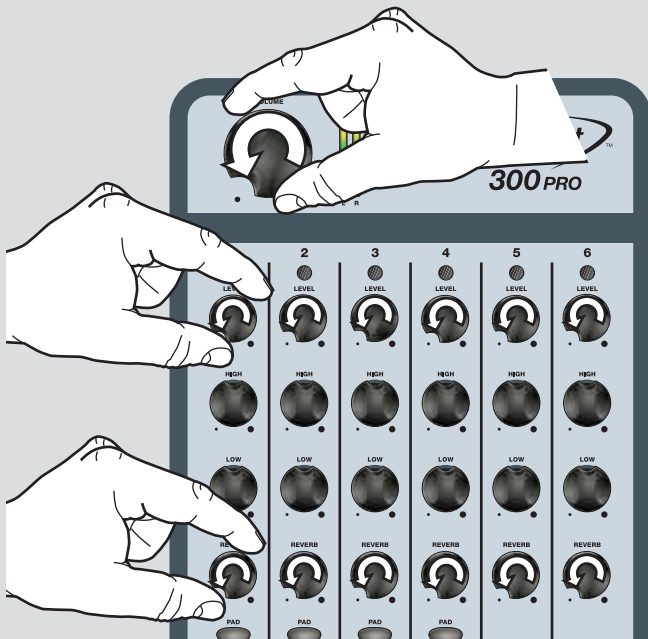

7. Primeiro, ligue todos os equipamentos conectados ao Passport, e, então, ligue o Passport. O LED de força do Passport deve acender em verde (o LED de Protect acenderá brevemente).

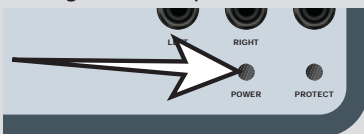

8. Gire o botão master de Volume até que este esteja em 1/4 de volume.

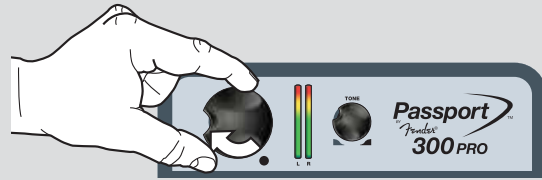

9. Pegue um microfone (ou outra fonte) e use-o no nível desejado enquanto vagarosamente aumenta o botão Level do canal correspondente. Verifique o LED de sinal acima do botão de vez em quando. Este acende em verde com um sinal de nível de entrada presente, em amarelo, quando o sinal de entrada fica próximo à clipagem, e, vermelho, quando há clipagem (distorção). Caso veja vermelho, reduza o sinal de nível de entrada na fonte ou ligue o interruptor PAD para evitar distorção de sinal e sobrecarga no estágio de entrada do amplificador.



10. Configure cada um dos outros canais da mesma forma. Use os botões de canal Level para ajustar a altura relative de cada canal até que você consiga o equilíbrio geral apropriado, e, então, use o botão master de Volume para ajustar tudo junto. O botão master de Volume no seu Passport tem medidores de sinal de nível. Caso veja os medidores acesos na zona vermelha, diminua o botão master de Volume.

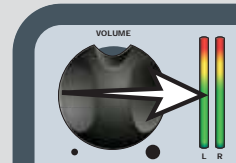

11. Inicie cada um dos botões de tom (Tone, High, Low) na posição central fixa. Nesta configuração, eles não têm qualquer efeito de equalização. A partir daí, você pode fazer experimentos girando cada controle de tom para ver o que soa melhor a você. Se possível, peça para alguém andar por todos os cantos da sala e certificar que as configurações e as posições dos alto-falantes proporcionam uma cobertura clara e consistente por todos os expectadores.

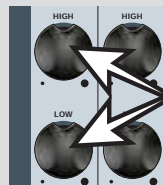

A configuração básica está completa! As próximas páginas contém informações mais detalhadas em cada um dos muitos atributos do Passport 300 Pro.

Controles Masters

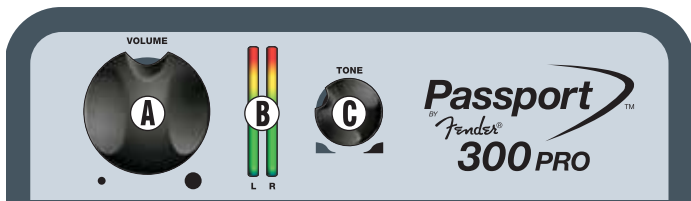

- A VOLUME**—Use para ajustar a altura geral do seu Passport Pro. Quando este botão é girado no sentido horário por completo, não haverá som algum saindo dos alto-falantes do Passport.
- B LEVEL METERS**—Indica os níveis de sinal do amplificador de potência esquerdo/direito. Caso os medidores de nível acendam na zona vermelha, reduza o nível do Volume Master **A** para prevenir distorção do som e evitar que o amplificador se sobrecarregue e desligue (veja LED de Força/Proteção **R**) para resetar a unidade depois de um desligamento do modo proteção).
- C TONE**—Use para ajustar a característica de tom geral do seu Passport Pro. Selecione a posição central fixa para que não haja equalização. Gire no sentido horário para aumentar as frequências altas e reduzir as baixas, ou, de modo oposto, gire no sentido anti-horário para reduzir as altas e aumentar as baixas.

Controles de canal

- D SIGNAL PRESENT / CLIP INDICATOR**—Este LED acende em verde para indicar que um nível de sinal de entrada está presente no canal. Torna-se laranja quando o nível de sinal de entrada fica próximo à clipagem e vermelho durante a clipagem (distorção). Caso veja vermelho, reduza o nível de sinal de entrada na fonte, ou pressione o botão **H** PAD.
- E LEVEL**—Use para ajustar o volume relativo de cada canal à altura dos outros canais.
- F HIGH / LOW**—Use para ajustar o tom característico de cada canal. Na posição central fixa o controle de tom é liso e não tem efeito algum no som do canal.
- G REVERB**—Ajusta o nível do efeito de Reverberação em cada canal.
- H PAD**—Aperte para reduzir a sensibilidade da entrada do canal em 20dB caso o nível da fonte esteja muito alto (veja (D) acima).



Entradas de Canal Mono

- I MIC**—Plugue seu microfone nesta tomada.
- J LINE**—Plugue um instrumento ou outra fonte mono de linha de nível nesta tomada. Esta tomada aceita fontes balanceadas ou desbalanceadas.
- K PHANTOM POWER**—Pressione para prover voltagem a microfones que demandam alimentação fantasma. ADVERTÊNCIA: Não aplique alimentação fantasma em mics de velocidade!



Entradas de Canal Estéreo

- L 1/8" STEREO**—Plugue seu CD player, MP3 player, interface de áudio de computador, ou outra linha de nível, fonte estereo nesta tomada.
- M 1/4" LEFT (MONO) / RIGHT**—Plugue uma fonte estereo de linha de nível que demande conexões de 1/4" separadas para cada canal nestas tomadas. Você pode também usar um canal estereo como um canal mono usando apenas a tomada L/Mono (a saída mono será através de ambos os alto-falantes).



Saídas do Painel Frontal

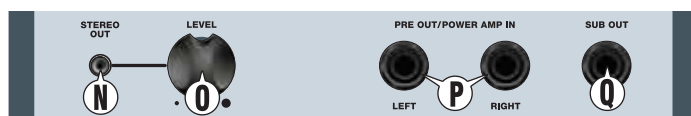

- N STEREO OUT**—Conecte equipamentos de gravação aqui. O Volume Master não afeta esta saída, mas cada um dos controles de canal, sim.
- O LEVEL**—Ajusta o nível de saída da tomada Stereo Out **N** para acomodar as exigências do nível de entrada do seu equipamento de gravação.
- P PRE OUT / POWER AMP IN**—Use esta tomada para conectar um equalizador ou processador de efeitos para seu Passport. Cabos Y de inserção especiais são exigidos para o uso destas tomadas.
 - Ring = Return
 - Tip = Send
- Q SUB OUT**—Conexão de saída para um subwoofer amplificado. Esta tomada ativa automaticamente um filtro passa-altas de 120Hz nas saídas principais do alto-falante quando um plugue está inserido.

LEDs Força / Proteção

- R POWER / PROTECT**—O LED Power acenderá em verde quando o Passport estiver ligado. Se o LED Protect acender em vermelho, o amplificador do Passport tem desligamento para proteger-se de problemas elétricos ou termais. O Passport se resetará assim que o problema estiver resolvido. Caso o Passport não resete e a luz Protect permanecer vermelha mesmo depois que você tenha tentado tomadas de força diferentes e dado tempo para que ele esfriasse, leve-o a um Centro de Serviço Fender autorizado. Se nenhum LED acender quando a força estiver ligada, verifique o fusível **U** no Power Socket.



Painel Traseiro

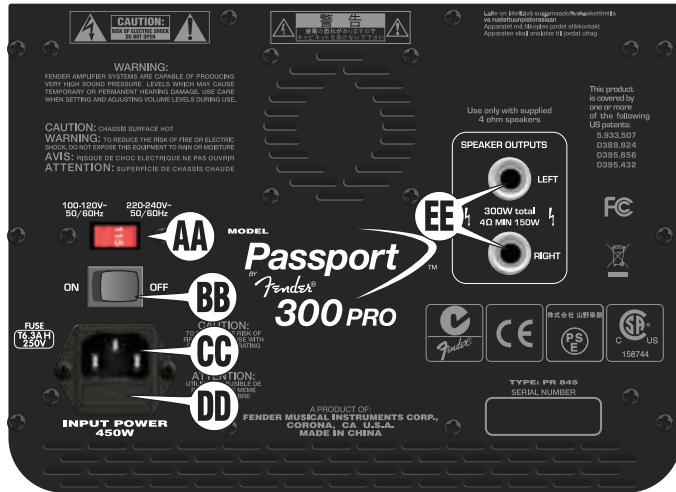

- AA VOLTAGE SELECTOR**—Mude esta configuração apenas se você viajar para um país que exija uma configuração de voltagem diferente.
- BB POWER**—Liga e desliga o Passport.
- CC POWER SOCKET**—Conecte a uma tomada AC aterrada de acordo com a configuração própria do Voltage Selector (AA). **AA**.
- DD FUSE**—Para repor se o fusível falhar, desplugue o cabo de força, e, então, retire o segurador do fusível do Power Socket (CC). **CC**. Somente use um fusível do mesmo tipo e classificação.
- EE SPEAKER OUTLETS**—Conecte os alto-falantes do Passport aqui usando os cabos fornecidos.

Especificações

TIPO:	PR 845	
NÚMERO DAS PARTES:	069-4403-000 (120V~, 60Hz), 069-4403-930 (240V~, 50Hz) AUS DS, 069-4403-950 (220V~, 50Hz) ARG DS, 069-4403-970 (100V~, 50/60Hz) JPN DS,	069-4403-910 (110V~, 60Hz) TW DS, 069-4403-040 (230V~, 50Hz) UK, 069-4403-060 (230V~, 50Hz) EUR, 069-4403-990 (220V~, 60Hz) ROK DS
REQUISITO DE FORÇA:	450W	
FUSÍVEL:	T6.3A H, 250V	
DIMENSÕES:	Altura: 58.42 cm Profundidade: 27.94 cm	Largura: 73.66 cm
WEIGHT:	19,96 kg	



As especificações do produto estão sujeitas a mudança sem aviso prévio.



Fender® Passport® 300 Pro オーディオ・システムのお買い上げありがとうございます。この Passport は、素晴らしいサウンドをあらゆる場所で提供するために、必要なものをすべて装備した一体型のポータブル・オーディオ・システムです。

この Passport は、まるでスーツケースのように運ぶことができます。到着したら、キャビネットの上部のリリース・ラッチをパチンと開けると、中には2本のフルレンジ・スピーカー・キャビネット、パワードミキサー、準備に必要なすべてのケーブルが入っています。Passport を PA(場内放送)システム、楽器や、歌の拡声に使ってください。CDプレイヤー、MP3プレイヤー、コンピューター用のオーディオ・インターフェースなどを伴奏用に接続することができます。速くて簡単なセ

ットアップ、多くのオーディエンスをカバーする能力、簡単な操作は、この革新的な製品 Passport の特徴です。

Passport のコントロール・パネルには、モノ・マイク/ライン・チャンネルとステレオライン・チャンネルの両方が装備され、種類の多い入力端子は、優れた接続の柔軟性を提供します。より暖かみのあるサウンドを作るときに役立つ、デジタルのリバース・エフェクトも備わっています。

www.fender.com/passport にアクセスして、ワイヤレス・マイクロフォン・システム、スピーカー・スタンド、カスタマー・サポートなど、その他たくさんの Passport のアクセサリーの全ラインアップをチェックすることもお忘れなく！

システム・セットアップ

1. Passport キャビネット上面の留め具を跳ね上げ、スピーカーのキャビネットをパワードミキサー部から取り外します。

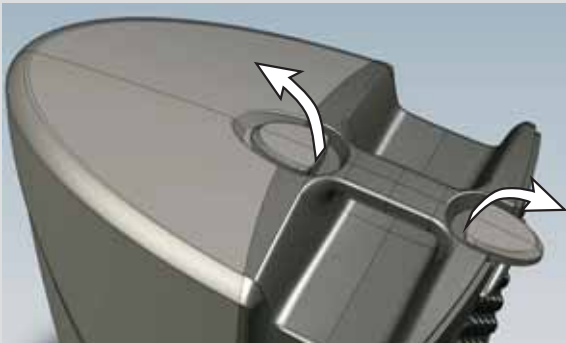

2. 理想的な結果を得るためには、スピーカー・キャビネットを Passport スピーカー・スタンドの上に載せるか、しっかりとしたテーブルの上に置き、ステレオの分離を最大化するため、スピーカーを離れた場所に置きます。ミキサーは演奏する場所の近くに置き、コントロールパネルに簡単に手が届くようにします。



3. ミキサー背面の保管ケースを開け、電源コードとスピーカー・ケーブルを取り出します。

ノート: 保管ケースの裏面には、Passport UHF ワイヤレス・マイクロフォン・システム用のドッキング・コネクタが備わっています。



4. スピーカー・ケーブルをミキサー背面の左右のスピーカー端子に接続し、対応する左右それぞれのスピーカーを接続します。電源スイッチが入っていないことを確認してから、付属の電源コードをミキサー背面の電源ソケットに接続し、もう一方を接地接続された AC 電源コンセントにつなぎます。

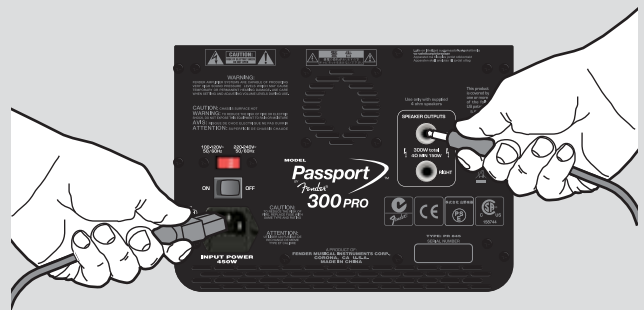

5. マイクロフォン、楽器、その他のサウンドソースを、適切な種類の入力ジャックを使って、別々のチャンネルに接続します。左のモノチャンネルをマイクロフォンなどのモノラルのソースに使用し、右のステレオチャンネルをCDプレイヤー、mp3プレイヤー、キーボード、その他のラインレベルのオーディオ機器に使用します。

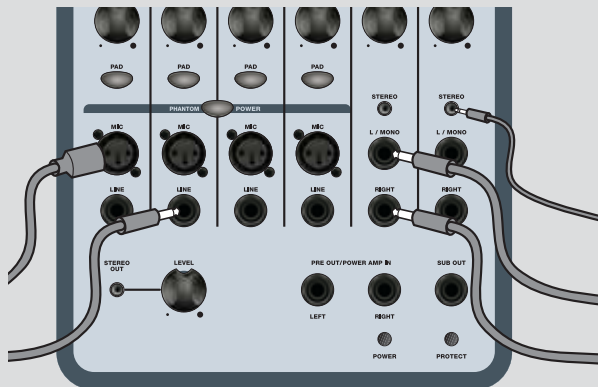

6. 最初に、マスター Volume ノブ、すべてのチャンネルのレベルノブとリバーブノブを反時計方向いっぱいの位置まで回します。

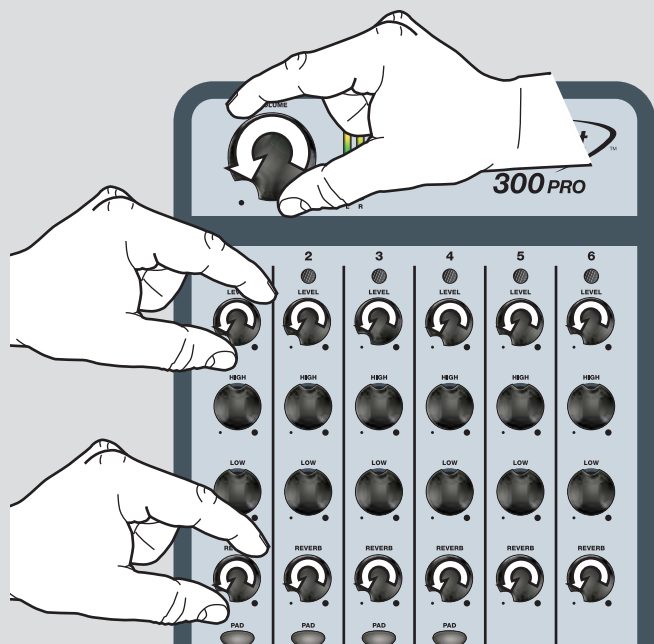

7. 先に Passport に接続されているすべての機材の電源を入れ、Passport のスイッチをオンにします。Passport の Power LED が緑色に点灯 (Protect LED が少しの間点灯) します。

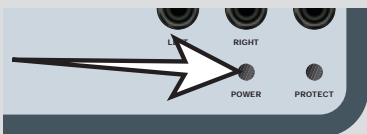

8. 1/4 の音量まで、マスター Volume ノブを回転させます。

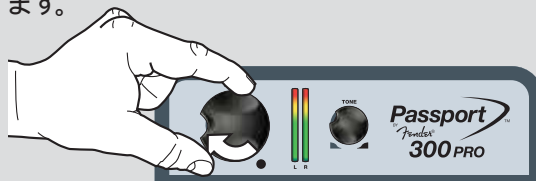

9. マイクロフォン(または他のソース)を手に取り、対応するチャンネルの Level ノブをゆっくりと上げながら、それを意図するレベルで使用します。Level ノブの上のシグナル LED が時折点灯するのを確認してください。これは入力信号レベルが存在すると緑色、入力信号がクリッピングに近づくとき黄色、クリップする(歪む)とき赤色に点灯します。赤が点灯したら、信号の歪みと入力段のアンプリファイヤーのオーバーロードを防ぐため、ソースの入力信号レベルを下げるか、PAD スイッチを入れてください。

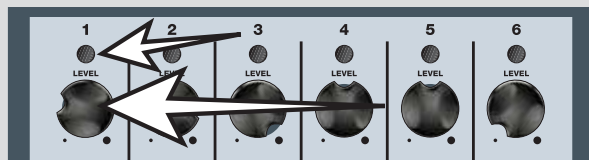

10. 他のチャンネルも同じ方法で設定してください。相対的な音量を調節するには、全体的なバランスが取れるまで、チャンネルのレベルノブを使用します。その後マスター Volume ノブを使ってすべてを一緒に調節します。Passport のマスター Volume ノブは信号レベルメーターを備えています。メーターが赤のゾーンまで点灯するのを確認した場合は、マスター Volume ノブを下げてください。

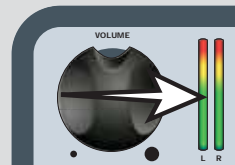

11. それぞれのトーンノブ (Tone, High, Low) の調節は、センターのつめの位置から始めてください。この設定では、イコライゼーションの効果はありません。そこから、サウンドが最も良く聞こえるように、各トーンコントロールのチューニングを試すことができます。可能なら、誰かに部屋の角まで歩いてもらって、その設定とスピーカーの位置で、クリアかつ十分にオーディエンスをカバーしているか、確認してもらってください。

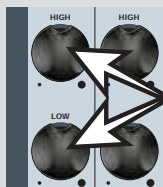

基本的な設定はこれで完了です! 次のページでは Passport 300 Pro の多くの機能について、詳しい情報が記載されています。

マスター・コントロール

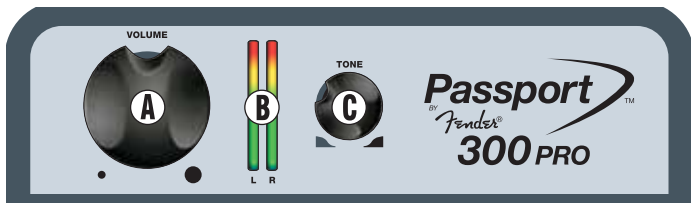

- Ⓐ **VOLUME**—Passport Pro の全体の音量を調節するために使用します。このノブが反時計方向いっぱい位置にあるときは、Passport のスピーカーからサウンドは出力されません。
- Ⓑ **LEVEL METERS**—左/右のパワーアンプの信号レベルを表示します。レベルメーターが赤のゾーンまで点灯しているときは、サウンドの歪みとアンプファイヤーのオーバーロード、そしてシャットダウンを防止するために、Master Volume Ⓐ レベルを下げてください(保護モードのシャットダウンの後この機器をリセットするには、Power/Protect LED Ⓡを確認してください)。
- Ⓒ **STONE**—イコライゼーションを使わない場合はセンターの爪の位置を選んで下さい。Passport Pro の全体的なトーンのキャラクターを調節するために使用します。時計方向に回すと高い周波数帯を増幅させ、低域をカットし、逆に、反時計方向に回すと高域を減らし、ローをブーストします。

チャンネルのコントロール

- Ⓓ **SIGNAL PRESENT / CLIP INDICATOR**—この LED は、緑に点灯し、チャンネルに信号レベルが入力されていることを示します。入力信号レベルがクリッピングに近づく、オレンジ色に変わり、クリッピングする(歪む)と赤く点灯します。赤の点灯を確認したら、ソースの入力信号レベルを下げるか、PAD Ⓡ ボタンを押してインにしてください。
- Ⓔ **LEVEL**—他のチャンネルの音量との相対的な各チャンネルの音量を調節するために使います。
- Ⓕ **HIGH / LOW**—各チャンネルのトーンのキャラクターを調節するために使います。中央の爪の位置ではトーンコントロールは"フラット"で、チャンネルのサウンドには影響しません。
- Ⓖ **REVERB**—各チャンネルの Reverb エフェクトのレベルを調節します。
- Ⓡ **PAD**—ソースのレベルが高すぎる場合に押し込むと、入力感度を 20dB 分下げます(上の Ⓓを参照)。



モノ・チャンネル入力

- Ⓘ **MIC**—マイクロフォンをこの端子に接続します。
- Ⓛ **LINE**—楽器やその他のラインレベルのモノソースをこの端子に接続します。この入力は、バランスとアンバランス両方のソースに対応します。
- Ⓚ **PHANTOM POWER**—押し込むと、ファンタム電源を必要とするマイクロフォンに電力を供給します。
警告: リボンマイクにファンタム電源を送らないでください!



ステレオ・チャンネル入力

- Ⓛ **1/8" STEREO**—CDプレイヤー、MP3プレイヤー、コンピューター用のオーディオ・インターフェース、その他のラインレベルのステレオソースをこの端子に接続します。
- Ⓜ **1/4" LEFT (MONO) / RIGHT**—各チャンネルに1/4インチ・コネクターを必要とする、ラインレベルのステレオソースを接続します。L/Mono 端子だけを使うと、ステレオ・チャンネルをモノ・チャンネルとして使うこともできます(モノ出力が両方のスピーカーに出力されます)。



フロントパネル出力

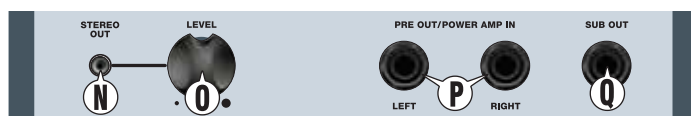

- Ⓝ **STEREO OUT**—録音用の機材をここに接続します。この出力には Master Volume は影響しませんが、各チャンネルのコントロールは反映されます。
- Ⓞ **LEVEL**—録音機器の入力レベルに合わせるために、Stereo Out Ⓝ端子の出力レベルを調節します。
- Ⓟ **PRE OUT / POWER AMP IN**—この端子を使って、イコライザーやエフェクト・プロセッサーを Passport に接続します。この端子を使うためには、特殊な"インサートY-ケーブル"が必要です。
- Ⓠ **SUB OUT**—パワード・サブウーファーを接続する出力です。この端子にプラグが挿入されると、メインスピーカー出力に対して自動的に120Hzハイパス・フィルターを有効にします。

Power / Protect LEDsパワー / プロテクト LED

- Ⓡ **POWER / PROTECT**—Passport の電源を入れると Power LED が緑色に点灯します。Protect LED が赤く点灯した場合は、電気的または熱のトラブルを防止するために、Passport のアンプファイヤーはシャットダウンしています。Passport はその問題が解消されるとすぐにリセットされます。もし別の電源に差し替え、冷却のための時間を置いても、Passport がリセットされず Protect ライトが赤く点灯し続ける場合は、認定 Fender サービスセンターにお持込みください。電源を入れてもLEDが両方とも点灯しない場合は、電源ソケットのヒューズ Ⓢを点検してください。



リアパネル

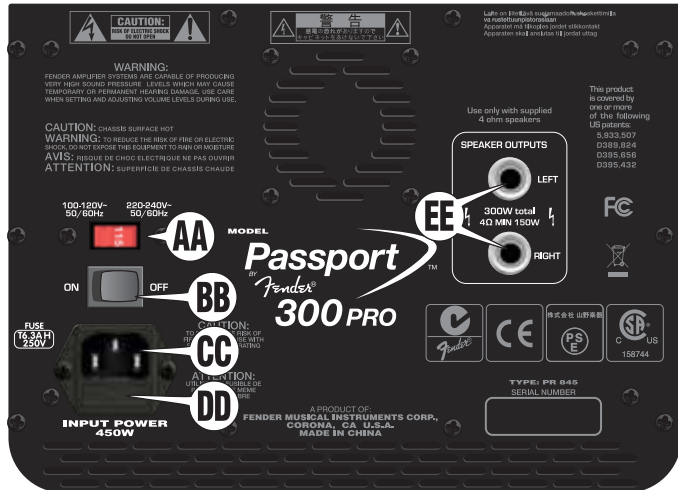

- Ⓐ **VOLTAGE SELECTOR**—異なる電圧設定が必要な国を訪れたときにだけ、この設定を変更してください。
- Ⓑ **POWER**—Passport のオン-オフを切り替えます。
- Ⓒ **POWER SOCKET**—接地接続された AC コンセントに対応する正しい Voltage Selector Ⓐ の設定で接続してください。
- Ⓓ **FUSE**—使えなくなったヒューズを交換するには、電源コードを抜き、電源ソケット Ⓒ からヒューズ・ホルダーを取り出してください。同じタイプ、同じ値のヒューズだけを使用してください。
- Ⓔ **SPEAKER OUTLETS**—付属のケーブルを使って、Passport のスピーカーをここに接続します。

技術仕様

タイプ:	PR 845	
製品番号:	069-4403-000 (120V~, 60Hz), 069-4403-930 (240V~, 50Hz) AUS DS, 069-4403-950 (220V~, 50Hz) ARG DS, 069-4403-970 (100V~, 50/60Hz) JPN DS,	069-4403-910 (110V~, 60Hz) TW DS, 069-4403-040 (230V~, 50Hz) UK, 069-4403-060 (230V~, 50Hz) EUR, 069-4403-990 (220V~, 60Hz) ROK DS
消費電力:	450W	
ヒューズ:	T6.3A H, 250V	
外形寸法:	高さ: 23 in (58.42 cm) 奥行き: 11 in (27.94 cm)	幅: 29 in (73.66 cm)
重量:	44 lb (19.96 kg)	

製品の技術仕様は予告なく変更される場合があります。



Notes

部件名称 (Part Name)	有毒有害物质或元素 (Hazardous Substances' Name)					
	铅 (PB)	汞 (Hg)	镉 (Cd)	六价铬 (Cr ⁶⁺)	多溴联苯 (PBB)	多溴二苯醚 (PBDE)
部分电子元件	X	O	O	O	O	O
部分机器加工金属部件	X	O	O	O	O	O
部分其他附属部件	X	O	O	O	O	O

O: 表示该有毒有害物质在该部件所有均质材料中的含量均在 SJ/T 11363-2006 规定的现量要求以下
X: 表示该有毒有害物质至少在该部件的某一均质材料中的含量超出 SJ/T 11363-2006 规定的现量要求

AMPLIFICADOR DE AUDIO

IMPORTADO POR: Instrumentos Musicales Fender S.A. de C.V., Calle Huerta # 132, Col. Carlos Pacheco, C.P. 228890, Ensenada, Baja California, Mexico.
RFC: IMF870506R5A Hecho en China. Servicio de Cliente: 001-8665045875

A PRODUCT OF:

FENDER MUSICAL INSTRUMENTS CORPORATION
CORONA, CALIFORNIA USA

This product is covered by one or more of the following US patents: 5,933,507; D389,824; D395,656; D395,432

Fender® and Passport® are registered trademarks of FMIC. Other trademarks are property of their respective owners.

Copyright © 2009 FMIC. All rights reserved.

P/N 079117 REV A